

1986
 SAUSIS — JANUARY
 Nr. 1

KARYS



KARYS

1986
Nr. 1 (1618)

Leidžia — L.K.V.S. RAMOVĖ

TURINIO SKYRIAI: Karinės Žinios, Mokslas ir Technika, Spaudoje Pasižvalgius,
Kronika ir Šaulių priedas — Tremties Trimitas
Redaktorius — Balyš Raugas, 415 Main St., Delran, N.J. 08075
Administratorius — Alfonsas Samušis

KARYS išleidžiamas kiekvieno mėnesio pradžioje. Jam skiriamus straipsnius siųsti redaktoriaus adresu. Įvairių autorių straipsniai, skelbiami KARYJE, nevisada reiškia redakcijos nuomonę. Straipsniai gali būti trumpinami bei taisomi. Korespondencijos spausdinamos tik apie ramovėnų, šaulių ar birutiečių veiklą bei jų narius. Rankraščiai redakcijoje nesaugomi.

Prenumerata JAV-bėse ir užsienyje: metams U.S. \$17.00, pusmečiui U.S. \$9.00, atskiro nr. U.S. \$2.00.
Pinigus siųsti šiuo adresu: KARYS 341 Highland Blvd., Brooklyn, NY 11207, USA

Čekius arba Money Orders adresuoti tik KARYS vardu, - nie "Warrior" ar kt.
Keisdami adresą nedelsdami praneškite KARIUI, pažymėdami naująjį ir senąjį adresą.

KARYS (ISSN 0022-9199) is published monthly except July and August by Lithuanian Veterans Assoc. RAMOVĖ, a Not-For-Profit Corporation, 341 Highland Blvd., Brooklyn, N.Y. 11207. Subscription \$17.00 per year (single copy \$2.00). Second class postage paid at Brooklyn, N.Y. Postmaster. Send Address changes to: KARYS, 341 Highland Boulevard, Brooklyn, N.Y. 11207

TURINYS

Karaliaučiaus vaizdas	viršelis
Nidos uostas	virš. 4 psl.
A. P. Bagdonas — Tautinės sąmonės vystymasis Maž. Lietuvoje	1
Dr. K. Ēringis — Lietuvos karių mirtis	4
Iš LKVS Ramovės centro v-bos aplinkraščio	7
J. Abraitis — Skaudus ir tragiškas momentas	8
B. B. — Amerikos generolas Pattonas	10
Nepriklausomos Lietuvos karių laipsnių ženklai	13
V. J. Statkus — Lietuvos priešlėktuvinė artilerija	14
J. Žygas — Krėvos akto klampynėse	23
O. Žadvydas — Gruodžio 17-oji	25
P. Burneikis — Pirmas susitikimas su sovietais	29
A. Gustaitis — Latvijos istorija	31
P. Matekūnas — Niujorko ramovėnų veikla	34
KARIO SKYRIAI:	
Mūsų spaudoje pasižvalgius	18
Karinės žinios	19
ŠAULIŲ PRIEDAS	
Tremties trimitas	37
Turinyje: 1986 metus pradėdant, J. Krištopaitis — Laivas Trakai, kronika ir kt.	

ATSTOVAI:

Baltimore — K. Česonis, California — A. Audronis, Chicago — K. Juškaitis, Cleveland — J. Citulis,
Aurora, Col. — Br. Masiokas, Australia — V. Šalkūnas

PLATINTOJAI

AUSTRALIJOJE

Albertas Žvirblis, 65 Walscott St., North
Geelong, Vic. 3215

S. Pačėsa, 7/31 Valentine Street, Yagoona,
NSW, 2199

KANADOJE

TORONTO, ONT. — V.A. Aušrotas,
St. Prakapas.

JUNGTINĖSE AMERIKOS VALSTYBĖSE

BOSTON, MA — S. J. Minkus
CHICAGO, IL — "Gifts International",
"Parama", Balyš Radio & Television
DETROIT, MI — V. Čižauskas (Šv.
Antano Parapijos Spaudos Kioskas),
V. Perminas
OMAHA, NB — Jonas Smailys
WATERBURY, CT — "Spauda"
WOODHAVEN, NY — "Romuva"

V. VOKIETIJOJE

Juozas Nevulis, 6793 Bruchmuehlbach-
Miesau 2 Bahnhofstr. 11

ANGLIJOJE

S. Kasparas, 32 Puteaux House, Roman
Road, London E 2. ORF, England

SPAUSDINA

Franciscan Press
341 Highland Blvd. Brooklyn, N.Y. 11207

Isteigtas Lietuvoje 1919 —
Nepriklausomybės kovų —
metais.

KARYS

Atgaivintas Jungtinėse
Amerikos Valstybėse 1950
metais.

PASAULIO LIETUVIŲ KARIŲ - VETERANŲ MĖNESINIS ŽURNALAS

Nr. 1 (1618)

SAUSIS — JANUARY

1986

TAUTINĖS SĄMONĖS VYSTYMASIS MAŽOJOJE LIETUVOJE

A. P. BAGDONAS

1923 metų sausis prasmingai įsirašė į Lietuvos istoriją, kai sukilę klaipečiai — savanoriai įgalino Klaipėdos kraštui prisijungti prie Lietuvos. KARYS, įvyki prisimindamas, kasmet stengiasi skaitytojų dėmesį atkreipti ne tik į Lietuvos Pabaltį su Klaipėdos uostu, bet ir į visą Užnemunį, t. y. į Mažąją Lietuvą, reikšmingai įsipynusių į Lietuvos istoriją.

Red.

Mažoji Lietuva, kitaip vadinama dar Prūsų Lietuva, yra lietuviškų žemių vakarinė dalis tarp Šešupės rytuose, Piliavos uosto vakaruose, ir Baltijos jūros šiaurėje.

Kada po ilgų ir kruvinių kovų pagaliau kryžiuočių ordinas buvo sutriuškintas ties Žalgiriu 1410 metais, tai Lietuvos valdovui Vytautui dar du kartu teko kariauti ginklu kovos lauke ir taipgi diplomatinėmis priemonėmis, kol po ilgų ir sunkių derybų jis atgavo savo motinos tėviškę — Žemaitiją, padarant su Ordinu 1422 m. vadinamąją Moelno ežero taiką. Tuomet buvo išvesta Lietuvos vakarinė siena, perkirtusi Lietuvos žemes į dvi dalis. Ordinui atitekusi mažesnė dalis buvo pavadinta Mažąja Lietuva, o likusi laisvoji dalis pasidarė Didžioji Lietuvos kunigaikštija. Ši siena išliko nepasikeitusi per 500 metų, iki Versalio sutarties.

Nežiūrint svetimųjų valdymo, Mažoji Lietuva pasidarė lietuviškosios kultūros lopšys. Čia įkurtas pirmasis universitetas Lietuvos žemėse, Karaliaučiuje, 1544 m. su pirmuoju rektoriumi Abraomu Kulviečiu iš Didžiosios Lietuvos. Čia buvo išleistos pirmosios senųjų prūsų kalba knygos, pirmoji lietuvių kalba knyga "Katechizmusas prasti žadei", kurios vertėjas buvo Martynas Mažvydas, taipgi iš



Jonas Budrys, vyriausias Klaipėdos sukilėlių vadas

Didžiosios Lietuvos. Čia parašyta ir išleista pirmoji Kleino lietuvių kalbos gramatika lotyniškai, pirmasis lietuvių kalbos Haacko žodynas, Mažojoj Lietuvoj pasirodė ir pirmasis laikraštis 1832 m. "Nusidavimai", daugybė religinių knygų, giesmynų, Šv. Rašto vertimų. Čia 1818 m. Liudvikas Gediminas Rėza išleido K. Donelaičio parašytą "Metų" poemą, kuri vėliau buvo išversta net į 7 pasaulio kalbas.

Mažoji Lietuva yra garsi ir tuo, kad čia pasirodė ir pirmasis grynai lietuviškos dvasios laik-

raštis "Aušra", kurios redaktorių tarpe buvo ir du to krašto sūnūs: Martynas Jankus ir Jurgis Mikšas.

Devynioliktasis šimtmetis buvo lemiamas laikotarpis Lietuvos tautos gyvenime. Po nepasisekusio 1863 metų sukilimo prieš rusus, uždraudusius lietuviams spaudą, prasidėjo daug griežtesnis katalikybės ir tautinių siekių persekiojimas. Daug lietuvių, dalyvavusių sukilime, buvo Muravjovo įstatymu nubausti mirtimi, o 9.000 buvo ištremti į Sibirą.

Tuo metu ir Mažojoj Lietuvoj po Bismarko įsigalėjimo, įkūrus Reichą, tuoj iškilo vokiškasis nacionalizmas. Vokiečių valdžia pradėjo kovą prieš Prūsijos esančias kitaip kalbančias tautas, kaip tai lietuvių, kašubų, mozūrus. 1872 metais iš mokyklų buvo pašalinta lietuvių kalba, buvo gniaučiamą lietuvių tautinė sąmonė. Prie germanizacijos daug prisidėjo ir lietuviams pradėtas leisti laikraštis grynai vokiškos dvasios "Lietuvos keleivis", kurio tikslas buvo ugdyti lietuviuose meilę ir pagarbą vokiškam valdovui kaizeriui. Lietuviai jautriai pergyveno gimtosios kalbos išmetimą iš mokyklų ir pradėjo siųsti peticijas su tūkstančiais parašų kaizeriui ir švietimo ministrui, pradėdant 1879 ir baigiant 1907 metais. Tačiau į jas nebuvo atsižvelgta, kartais tik pažadais prašytojai buvo nuraminami, bet uždraudimas nebuvo atšauktas.

Tuo tamsiuoju metu, štai du jauni lietuviai Andrius Vištelis ir Jonas Šliūpas atvyksta iš Didžiosios Lietuvos, suranda Martyną Jankų ir Jurgį Mikšą, ir tarsi kokią patriotizmo injekciją įkvepia juodviem nepaprastai atkaklią ir stiprią tautinę dvasią, ir jie jau visam amžiui pasiliko nepalaužiami lietuviybės dvasios gaivintojai ir kovotojai. Čia prisidėjo iš vakarų Vokietijos atkeliavęs kitatautis Jurgis Sauerveinas, susižavėjęs ir pamilęs lietuvių kalbą, vėliau sukūręs Mažosios Lietuvos himną "Lietuvininkais esame mes gimę". Prie jų prisidėjo ir dr. Jonas Basanavičius, apsiėmęs redaguoti "Aušrą" iš Prahos, kur jis tuomet 1883 m. gyveno. Ir taip prašvito "Aušra" iš Mažosios Lietuvos Ragainės miesto, pirmasis tikrai patriotinis laikraštis, gynęs lietuvių tautos ir lietuvių kalbos reikalus. Ėmė busti iš miego Didžioji Lietuva, o nuo jos neatsiliko nė Mažoji Lietuva. Kadangi čia būta mažiau suvaržymų, lietuviai pradėjo kurti savo draugijas. Pirmoji buvo įkurta 1870 m. vadina moji "Litauische literarische Gesellschaft", kurios tikslas buvo rinkti ir saugoti lietuvių kalbos paminklus, tautosaką, kaipo mirštančios tautos palikimą mokslo tikslams. Ji leido ir savo žurnalą "Mitteilungen", o jos "spiritus movens" buvo mozūrų kilmės lietuvių kalbos mokytojas Tilžės

N. 1.

AUSZRA,

Laikrasztis, iszleidziamas

per

Dra. Bassanawicziu.

„Auszra“ iszleina Ragainej 20. koczno menesio formate knyguites arkuszines in 8. turinczios 16 lakstu.

Preke: ant metu arba 12 N. 2 Mk. = 1 rub.,
ant 1/2 metu arba 6 N. 1 Mk. = 50 kop.,
ant 1/4 metu arba 3 N. 50 Pf. = 25 kop.

Apgarsinimai, spausuwej „Auszros“ prilmami, kasztuoja na koczna pusiau dalita ellute po 20 Pf. = 10 kop.

Apistelinoti galima „Auszra“ prie wisu wok. cieo. pusta ano 10. majaus szio m.

Ragainej, Kowinis 1883.

Del redakcijos atsilepis J. Mikszas Ragainej.
Spausuwo Albano & Kibelkosa.

gimnazijoje, pamilęs lietuvių kalbą ir ją išmokęs, Edvardas Gizevius.

Antroji buvo Birutės draugija, įkurta Tilžėje Jurgio Mikšo 1885 m., kurios tikslas buvo žadinti apsnūdusią tautinę sąmonę, palaikant lietuvių kalbą, aiškinant Lietuvos istoriją. 1895 m. Vydūnas įkuria Giedotojų draugiją, kuri organizavo vaidinimus, ruošė koncertus, o chorui vadovavo pats Vydūnas, kartu rašė ir dramos veikalus, kurie buvo vaidinami. Taip pamažu kilo tautinis sąjūdis ir Mažajoje Lietuvoje, o kartu su tautiniu atgimimu lietuviai ėmė ir politiškai sąmonėti ir jungtis. 1890 m. įsikūrė Tilžės ir Pakalnės rinkimų apygardoje "Lietuvių rinkimų draugystė",

kurios centras susidarė iš anksčiau veikusio Lietuvių konservatorių draugystės komiteto, susidedančio iš Jono Smalskio, dr. Anso Bruožio, Dovo Zauniaus ir Martyno Jankaus. Tos draugystės tikslas — išrinkti į Vokietijos reichstagą bei Prūsijos seimą savo atstovus lietuvius, kurie “rūpintųsi išlaikymu tikybos ir pamokslo mokyklose motinos aklba, pagerinimu laukininkystės, remeslystės (amatų), pirklybos ir darbininkų būvio”. Iš pradžių nepavyko, bet pagaliau 1898 - 1901 metų terminui buvo išrinktas Jonas Smalkstys į Vokietijos reichstagą, po jo dar F. M. Mačiulis, o vėliau dr. Vilius Gaigalaitis net 3 kartus atstovavo lietuviams Prūsijos seime nuo 1901 iki 1918 metų. Taipgi dr. Steputaitis Tilžėje ir Pakalnės apygardoje buvo renkamas ir perrenkamas nuo 1911 iki 1918 metų.

Šalia jau minėtų veikėjų politinėje veikloje reikšėsi ir visiems gerai žinomas aušrininkas Martynas Jankus, kuris jau 1891 m. išleido keletą politinių brošiūrų, tuo būdu prisidedamas prie lietuvių atstovų išrinkimo.

Gaila, kad ortodoksiniai susirinkimininkai kiekvieną politinį veikimą laikė pasipriešinimu Dievo duotai vyriausybei, ir vokiečiai lengvai juos nu-teikdavo prieš tautinį lietuvių sąjūdį. Jie Martyną Jankų buvo apšaukę net bedieviu. Jis daug nukentėjo nuo vokiečių valdžios ir ligi I pasaulinio karo buvo net 9 kartus areštuotas ir baustas. Su senu tėvu ir šeima buvo rusų deportuotas į Rusiją ir 1917 m. dalyvavo Didžiajame lietuvių seime, Patrapilyje, kur jis viešai deklaravo Mažosios Lietuvos valią susijungti su Didžiąja Lietuva.

Taip pamažu brendo ir vystėsi lietuvių tautinis atgimimas Mažojoje Lietuvoje. Be įvairios spaudos ir minėtų organizacijų, buvo dar kuriami keliaujantys knygynai su lietuviškomis knygomis, kur kaimo jaunimas galėjo šviestis ir ugdyti savo tautinius jausmus.

Pirmasis pasaulinis karas sutrukdė tą lietuviško sąmonėjimo procesą, nes daug lietuviško jaunimo ir organizacijų veikėjų buvo mobilizuoti į vokiečių kariuomenę ir išsiųsti į frontą, kur nemaža dalis jų žuvo už savo pavergėjų interesus, ir dėl to nukentėjo lietuvių organizacinis gyvenimas.

Vokiečių kariuomenei užėmus ir Didžiąją Lietuvą, Maž. Lietuvos lietuviai kariai dažnai būdavo vertėjais ir vienintelio lietuviško laikraščio “Dabarties” redaktoriais.

Tuoju po karo Vokietijoje kilo revoliucija, buvo suorganizuotos kareivių tarybos, o ir kaizeris priverstas atsiskakė sosto. Tuo pasinaudojo ir Mažosios Lietuvos lietuviai, ypač liberalinės pakraipos, jie pradėjo organizuotis ir reikštis politinėje dirvoje. Pasiremiant Amerikos prezidento Vilsono pa-

skelbtais 14-kos punktų nuostatais apie tautų apsisprendimo teises, 1918 m. lapkričio mėn. 16 dieną buvo sušauktas lietuvių veikėjų susirinkimas Tilžėje, kur buvo įsteigta Prūsų Lietuvos tautinė taryba, vėliau pasivadinusį Mažosios Lietuvos tautine taryba. Išposėdžiavusi apie 2 savaites, ši Taryba lapkričio 30 dieną paskelbė aktą, kuriuo viešai pareikalavo “priglaudimo Mažosios Lietuvos prie Didžiosios Lietuvos”. Aktą pasirašė Tarybos nariai su Jonu Vanagaičiu priešakyje, kuris vėliau vokiečių nacių buvo kacetė nukankintas. Ir daugiau pasirašiusiųjų aktą buvo nacių nužudyti. Be jo, aktą pasirašė dar Erdmonas Simonaitis, Martynas Jankus, dr. Valteris Didžys ir kt. Tada taipgi buvo išrinkta delegacija, kuri 1919 m. nuvyko su savo memorandumais į Versalį, reikalaujama Mažosios Lietuvos atskyrimo nuo Vokietijos. Memorandume buvo reikalaujama atskirti Klaipėdos, Tilžės, Įsrutės, Gumbinės, Darkiemio ir Goldapės sritis iki Labguvos imtinai. Deja, ši delegacija į posėdžius nebuvo įsileista. O dėl Mažosios Lietuvos atskyrimo lenkų delegacijos atstovas pasiūlė atskirti tik šiaurinę dalį, į šiaurę nuo Nemuno upės, vadinamąjį Klaipėdos kraštą, nes, anot jo, į pietus nuo Nemuno germanizacija jau buvo per toli pažengusi. Prancūzai tam siūlymui pritarė. Mat lenkai visuomet prancūzų palaikomi, tikėjosi išgauti savo tikslams privilegiją Klaipėdos uoste ir turėti laisvą miškų plukdymą Nemunu iš savo šiaurinių provincijų. Tokiu būdu tik nedidelė dalis Mažosios Lietuvos, vadinamasis Klaipėdos kraštas, atskyrus jį nuo Vokietijos ir pavedus administruoti tiems patiems prancūzams, tik sukilimo būdu 1923 m. buvo įjungtas į Lietuvos valstybę, suteikiant jam gana plačią autonomiją.

Minėdami šį Tilžės aktą, turime prisiminti, koks tai svarbus įvykis buvo mūsų tautos gyvenime, kad po 500 metų vergijos ir kolonizacijų, lietuviai nebuvo sunaikinti, bet pabudo ir subrendo tautiškai taip stipriai, jog pareikalavo laisvės nuo amžių lietuviams apgyventoje teritorijoje. Kokią ilgą ir sunkią kovą jie turėjo pakelti per tuos ilgus šimtmečius, iki susiformavo lietuvių savarankumo idėja, įkūnyta šiame Tilžės akte. Visa tai parodo Mažosios Lietuvos veikėjų - kovotojų milžiniškas pastangas į nepriklausomos Lietuvos valstybinį statusą. O tos pastangos ir tas kovos kelias vedė į Mažosios ir Didžiosios Lietuvos susijungimą į vieną laisvą demokratinę valstybę, apimant vakarų Lietuvos plotus, kuriuos atskyrė Potsdamo sutartis 1945 m., išvedant vadinamąją Potsdamo liniją, būtent su Tilže, Gumbine, Karaliaučium ir kitais miestais. Nesvarbu, kad grobikas, įvykdęs negirdėtą istorijoje genocidą, kolonizavo šią teritoriją atėjū-

LIETUVOS KARIŲ MIRTIS SOVIETŲ ARMIJOS GRĖTŲ REPLĖSE

(Antrojo pasaulinio karo pabaigos 40-mečiui)

DR. KAZYS ĖRINGIS

(Tąsa iš 1985 m. Kario 10 nr.)

II. Tu Tame Prague Buvai

Panašiai, kaip 16-je "Lietuviškoje" divizijoje, sovietų maitvanagai orkestravo pražūčiai Lietuvos pabėgėlius, siųsdami juos į diversines grupes vokiečių užgrobtame užnugaryje Lietuvoje. Palydėję 1941 m. birželio Lietuvos tremtinių ešalonus į Šiaurę ir Sibirą, Lietuvoje siautėję NKVD žmogžudžiai susirinko 400 km nuotolyje į šiaurryčius nuo Maskvos - Gorkio mieste. Tai buvo 1941 m. liepos 15 - 20 dienomis.³ Sovietų kompartijos politbiuras 1941 m. liepos 18 d. priėmė nutarimą, pavadintą "Dėl kovos organizavimo vokiečių kariuomenės užnugaryje".

1. Maitvanagai siunčiami Maskvon

Ryšium su tuo Gorkyje susirinkusius minėtus maitvanagius NKVD komisiariatas iškvietė Maskvon ir įsakė minėtą nutarimą žūt - būt įgyvendinti. Priekin, kaip dera užkariautojui, vėl iškišo lietuvius ir Lietuvos žydus. Tai piktavaliai Aleksandras Guzevičius, Jonas Vildžiūnas, Fridis Krastinis, Alfonsas Gailevičius, Danielius Todesas ir Stasys Balčiūnas. Jie vargais negalais lipdo aviodesantines grupes tiesiai į Lietuvą, bet jiems labai sunkiai sekasi. Tikslas — įkurdinti sovietų šnipus Lietuvoje legalizacijos keliu, naudojantis fiktyviais dokumentais. Bet Maskva dar tebėra Vakarų valstybių priešas, Amerika į karą dar neįstojusi, Pasaulinė

Antifašistinė Karinė Valstybių Koalicija dar neegzistuoja, dviejų okupantų armijos sutriptos Lietuvos civilinė administracija vietinėmis sukarintomis priemonėmis yra pasiryžusi dalinai įvykdyti 1939 m. rugsėjo 1 d. Nepriklausomos Lietuvos Vyriausybės paskelbtą Neutralumo Įstatymą ir jį vykdo. Tuo bandoma užkirsti kelią sovietų kariniam diversiniam skverbimuisi į Lietuvą, bet nesiseka neutralizuoti vokiečių okupacinės civilinės valdžios priemonių skverbimosi. Lietuvoje kuriasi antinacinis pagrindis.

Negreit, tik 1942.IV.21 ir V. 22 Maskva išmetė tris desantines NKVD grupes Lietuvoje. Bet jų dalyviai buvo išblaškyti, apnaikinti, išgauti arba patys pasidavė. Panašūs bandymai nepavyksta nei Diversinio veikimo centrui (1942. II.7-13 d.d. buvo sunaikinta Iciko Meskupo diversantų grupė Smailiuose prie Biržų), nei Armijos žvalgybos valdybai (Guzevičiaus 1942.IX.2 pranešimas Maskvos NKVD vadovybei).³

2. Jie armijos ir NKVD diversantai

Beje, Lietuvos atvejui, ne tik NKVD kariuomenės šnipų skverbimosi į Lietuvą, bet ir Sovietų Sąjungos Valstybės Gynimo Komiteto suorganizuotos, t. y. 1942.V.30 reorganizuotos taip vadinosios "partizaninės" veiklos negalima laikyti partizanine. Tai galiotų tik pabėgusiems iš getų Lie-

nais iš Sovietų Sąjungos, bet juk mūsų protėvių krauju kiekviena šios žemės pėda aplaistyta, sulauks teisingo sprendimo, kai sugrius raudonojo teroro imperija ir ant jos griuvėsių iškils išsilaisvinusios tautos, jų tarpe ir Lietuva.

Tas Tilžės aktas mus įpareigoja, kur tik mes bebūtume, visomis jėgomis siekti įvykdyti to akto idealą — mūsų laisvės kovotojų didvyrių paliktąjį testamentą. Patys persiėmę šio akto idėjomis, turime nuolatos sau ir kitiems priminti, kad Mažoji Lietuva yra tokia pat lietuviška žemė, kur vyko amžiais kova už laisvą valstybinį gyvenimą. Turime vieningomis gretomis dirbti, kad būsimoji Lietuva

nebebūtų skirstoma į Mažąją ir Didžiąją, bet iškiltų viena, laisva, didinga, kultūringa, Jungtinės Europos laisvas savarankus narys, nusikratęs svetimųjų priespauda, visų mūsų bendra Tėvynė Lietuva.

Pasinaudota šiais šaltiniais:

1. Lietuvių Enciklopedija IX, XV, XVIII, XXVI, XXVII, XXVIII, XXXI, XXXIII tomais, išleista JAV.
2. Dr. Wilhelm Storast-Vydūnas — Sieben Hundert Jahre Deutsch-Litauischer Beziehungen, Chicago 1982.
3. Lietuvos Pajūris, 1983 m. Nr. 15, Algio Regio straipsnis.

tuvos žydams, nes jie, kaip pažymi D. Levinas, iš dviejų blygybių pasirinko mažesnę. Bet juos, bėgančius ir atbėgusius pas partizanus, sovietų diversantai, pilni įtarumo ir antisemitizmo, kartais matyt šaudė, arba įžiūrėdami fizinių išsekimą — nepriėmė. Sovietai žydų tautą **naikino ir naikina** kaip ir naciai, tik kitais metodais.

Pagaliau sovietai 1942V.30 prie Vyriausios Karinės Vadovybės Vyriausioje Karinės Žvalgybos Valdyboje įsteigė Centrinį Diversinių Veiksmų Štabą. Jam pavaldų 1942.XI.26 įsteigė ir Lietuvos Diversinių Veiksmų Štabą. Jo viršininku paskyrė A. Sniečkų. Matyt, šiam štabui pavaldūs pasidarė bent du lietuviais "dekoruoti" NKVD diversantų branduoliai.

Ir po Maskvoje padarytos tolimojo ilgalaikio diversinio veikimo reformos, diversijų pobūdis smarkiai nepakito, tik padidėjo sovietų užmojai siųsti aviodesantinius pajėgius ir geriau aprūpintus diversantų branduolius, kurie apaugdavo pabėgėliais karo belaisviais, Gudijos partizanais. Buvo permetami, kaip ir anksčiau, kariniai, žvalgybiniai kariniai ir NKVD kariuomenės diversantų branduoliai. Pastarieji buvo skirti tolimajai politinei žvalgybai ir naikinimui įtartinų partizanų ir jų ryšininkų, veikiant pagal pragaro žiaurumo "taisyles". Maskva į bet kurios kilmės diversantų branduolius įjungdavo mažai lietuvių. Minsko srityje nepertoli Borisovo bene pirmuoju ypatingos paskirties NKVD diversantų būrio vadu 1942 metų rudenį jau buvo surusėjęs lietuvis ignalinietis Vaupšas. Rugsėjo 19 dienos naktį buvo išmestas kitas NKVD diversantų branduolio vadas — Jonas Vildžiūnas, o po kelių dienų — ir jo grupė. Bet tuojau Maskva davė įsakymą trauktis dar toliau nuo Lietuvos — į "Dėdės Vasios" brigadą. Įsakymas privalomas. Po dviejų savaitių atėjo įsakymas persikelti į "Dėdės Kolios" brigadą, o netrukus — vėl atgal į "Vasios". NKVD diversantų žvalgybiniai branduoliai turėjo būti labai judrūs dėl būtino slaptumo, kad neiššaudytų ir savieji.

Ligi pavasario, 1943 metų gegužyje, minėtas NKVD žvalgybinis branduolys priartėjo prie Lietuvos Naručio ežero ir įsikūrė Vorošilovo brigados rajono plotuose. Čia branduolys jau vadinosi "Bičiulių" būriu ir turėjo apie pusšimtį diversantų, daugiausia rusų. Iš čia prasidėjo reidai į Lietuvą: diversiniai veiksmai Vilnius - Daugpilis geležinkelio ir žvalgyba visoje Lietuvoje. Būrio vado tvirtinimu, 1943 metais buvo ryškiau apgadinti arba net nuleisti nuo bėgių 22 kariniai ešalonai, tame skaičiuje vienas prie Kaišiadorių ir vienas prie Kupiškio. Sprogdinimo veiksmuose

dalyvavo profesionaliai diversantai; žuvo tik keturi, visi rusai.

1943.IV.21-23 Gudijoje prie Naručio ežero buvo išmestos M. Šumausko (Kazimiero) ir H. Zimano (Jurgio) operatyvinės grupės. Kaip matome, ateistai pasirinko šventųjų slapyvardžius, kad klaidintų žmones. Tai būdinga sovietų sistemos pri-gimčiai.

Šio straipsnio autorius, praėjus gal 20 metų po karo, turėjo progą pasikalbėti su vienu iš Gudijos diversinio veikimo vadų, karo didvyrių Gudijos Gamtos Apsaugos Komiteto pirmininku. Jis, tarp kitko, manęs paklausė — kas dabar yra Lietuvos Ministrų tarybos pirmininkas. Atsakiau — Motiejus Šumauskas. To betruko, — užrėkė pašnekovas! Tokio nėra! Kaip tai, sakau. — Ogi tai "mūsų Matvej Šamovskij", atšovė pašnekovasir pridūrė, kad Matvej ilgokai pas pašnekovą partizanavęs. Mano prieštaravimas, kad Šumauskas nuo pat gymio niekadais taip nesivadino, baigėsi grubiai diktatorišku pašnekovo patarimu neprasimanyti lietuviškumo pavardėse. Nieko nepadėjo aiškinimai, kad tai istorinis gudų ar lenkų kanceliarijos iškraipymas. Pašnekovas dar užgriaudėjo, kad, girdi, šamas yra šamas, o jo žvejys yra Šamakovskij! Vien iš šio mažareikšmio atvejo jau mato-si, kokie žeminantys santykiai lietuviams ir Lietuvos žydams buvo tuose pagal Maskvos įsakymus ir beatodairiškus uždavinius veikusiuose kariškuose diversantų daliniuose.

1944.I.6 Maskva įsteigė taip vadinamus Šiaurės ir Pietų Lietuvos komunistų partijos komitetus, kuriems vadovauti pavedė M. Šumauskui ir H. Zimanui, dar pasislėpusiems prie Naručio ežero. Šį veiksma galima laikyti, bent teoriškai, partinės valdžios užuomazga Lietuvai. Toms grupėms matyt turėjo paklusti ir lietuvių vadovaujamos NKVD diversantų grupės Gudijoje. Bet praktiškai tos valdžios greičiausiai dar nebuvo, nes diversantai rusai ir įvairūs kitataučiai lietuvius ir Lietuvos žydus ignoravo.

Pagaliau 1944 metų gegužės pradžioje NKVD diversantų "Bičiulių" būrys, vadovaujamas J. Vildžiūno, įsikūrė Labanoro girioje, 10 - 12 km atstume nuo Vilniaus — Daugpilio geležinkelio. Bet iš Labanoro stovyklavietės "Bičiuliai" įvykdė tik dvi neįspūdingas geležinkelio diversijas.

Įsidėmėtina, kaip nurodo lietuviški NKVD šaltiniai,³ 1944 metų vasario mėn. labai šaltą dieną prie Lentupio geležinkelio stotelės, Gumbėnų girininkijoje, įvyko Lietuvos Laisvės Armijos — antinacinės pagrindinės organizacijos LLA atstovų ir Maskvos aprūpinamų Lietuvos diversinių veiksmų operatyvinės grupės atstovų susitikimas,

LLA atstovams pasiūlius. Nuo LLA pusės dalyvavo LLA vadovas Švenčionių apskrityje Švenčionių apskrities viršininko pavaduotojas Juodvalkis, Švenčionių apskrities policijos vadas Derbutas, Švenčionių policijos nuovados viršininkas Malinauskas ir Švenčionių policijos vachmistras Valys (Apyvalos pažįstamas). Nuo diversantų operatyvinė grupė dalyvavo "Vilniaus" diversantų būrio vadas Šiaurės kompartijos komiteto antrasis sekretorius Apyvala ir "Bičiulių" NKVD diversantų būrio vadas Vildžiūnas. Pasitarimo apsaugos tarnyboje nuo LLA pusės buvo Adučiškio savisaugos būrys su kuopos vadu kapitonu Kazakevičium priešakyje ir Kamajų savisaugos būrys, vadovaujamas kuopos vado Skaržinsko. Diversantų apsaugą sudarė dešimt automatinių.

Oficialūs pasitarimo rezultatai — migloti. Neva buvo įsigalėjusi trumpalaikė "taika". LLA pageidavo susižinoti su komunistine Lietuvos "vyriausybe", kurios dar nebuvo, ir su 16-sios "Lietuviškosios" divizijos vadovybe. Vėlesni pasitarimai, bent vienas, įvyko, kuriame dalyvavo Apyvala. Tuo tarpu "Bičiulių" NKVD diversantų būrio vadas Vildžiūnas pasitarimuose nebedalyvavo ir, laikydamasis griežtų Maskvos nurodymų, kartu su kitais NKVD diversantų būriais 1944 metų pavasarį žvalgybinę veiklą išplėtė beveik visoje Lietuvoje. Tačiau ryškesnių diversinių veiksmų tie būriai neišvystė.

Pagaliau 1944 metų žiemą atsikėlę iš Naručio ežero rajono NKVD ir kitų paskirčių diversantų būriai ir Pietų kompartijos komitetas, vadovaujamas Zimano, įsitvirtino Rudininkų girioje, maždaug 40 km atstume nuo Vilniaus. Čia užuovėją rado ir pabėgę iš getų maždaug 1100 Lietuvos žydų, neskaitant 550, jau anksčiau pradėjusių partizanauti Gudijoje prie Naručio ežero ir kitur. Nevisi Lietuvos žydai dėl antisemitizmo ir politinių pažiūrų buvo priimti į karinių ir NKVD diversantų būrius. Daug jų buvo palūžę fiziškai. Todėl Rudininkų girioje organizavo, kaip nurodo D. Levinas,⁴ atskirus partizanų būrius, būtent, tikrų partizanų, o ne sovietų žvalgybų ir armijos inspiruotus, parengtus ir kariškai aprūpintus diversantus.

3. Kalba skaičiai

1944 metais, prasidedant antrajai sovietų okupacijai, Maskvos komanduojamam Lietuvos regiono diversantų štabui priklausė apie 10,000 dalyvių, įskaitant ryšininkes moteris ir senius. Moterys

ginkluotoje kovoje, neskaitant mažų išimčių, beveik nedalyvavo. Pabaigoje moterų buvo iki 26,8% arba apie 2680. Rusų ir įvairių svetimtaučių diversantų ir pabėgusių iš belaisvių lagerių bei apsupimo sovietų armijos karių buvo 22% arba 2,200 kovotojų. Tame 10,000 dalyvių skaičiuje buvo apie 7,8% senesnių negu 45 metai arba 780 žmonių. Taigi 1944 m. vidurvasarį pajėgių kovotojų, įskaitant ir žuvusius, įskaitoje buvo apie 4,340. Iš jų, kaip nurodoma, lietuvių, įskaitant moteris, buvo 62,5% arba 2,710 dalyvių. Tačiau 1942 metais Lietuvos regioninio štabo žinioje buvo visų tautybių, pagrindinai rusų, tik 1,432 diversantai, kurių 552 tais metais žuvo. 1944 metais būrių ir grupių skaičius pasiekė 92, dėka pagausėjusių žvalgybinių sambūrių. Nurodoma, kad 1942-1944 metais iš viso žuvo apie 5,000 diversantų. Taigi iš viso jų buvo, įskaitant ryšininkus vyrus ir moteris, apie 15,000. Kiek čia buvo ir kiek žuvo lietuvių, — duomenų aptikti nepasisekė. Yra žinoma, kad iš lietuvių pabėgėlių ir 16-os divizijos karių į specialią diversantų mokyklą buvo išsiųsta 400 kovotojų, o mokyklą ir spec. žvalgų kuopą baigė 500. Be to, pažymima, kad 1944 metų pavasarį iš savisaugos įgulų perbėgėlių buvo sudarytas "Vytauto", tarkime, partizanų būrys, kuriam vadovavo paimtas į nelaisvę Gudijoje diversantų sužeistas Šemetavos savisaugos būrio vadas Vladas Šlapelis. Tų vyrų likimas nežinomas.

Aplamai, maskviškiam Lietuvos regiono štabo diversantų veiksmams Gudijoje ir Lietuvoje vadovavo 92 vadai. Iš jų — apie 70 buvo lietuviai, 12 rusų, 4 žydai, 4 ukrainiečiai, 1 lenkas ir 1 gudas.

Taigi, pažymėtina, kad Maskvos NKVD ir armijos inspiruota, apmokyta ir remiama tolimo užfrontės ilgalaikio karinio diversinio veiksmo lietuviškoji pajėga, lygiai kaip ir 16-ji lietuviškoji divizija, bent kol Maskva buvo Vakarų Valstybių priešas, lietuviškumu nepasižymėjo. Tos pajėgos tik buvo "papuoštos" lietuviais vadais. Vėliau sunkiausių kovų ir aukų tarpsniuose sovietai siekė lietuvių, Lietuvos žydų ir rusų santykį išlaikyti po vieną trečdalį ir daugumą pasmerkė pražūčiai.

Literatūra

3. Vildžiūnas, J., *Kova be Atvangos*. Atsiminimai (1927 - 1944 metai). Vilnius, "Vaga", 1971, 488 psl.
4. Karvelis, V., *Lietuvos TSR Išvadavimas iš Hitlerinės Okupacijos 1944 - 1945*. Vilnius, "Mintis", 1973, 154 psl. plus 9 kartoschemos.

(Bus daugiau)





LKVS Ramovės centro valdyba. Sėdi (iš k.) Stasys Mačys — išd., Antanas Jonaitis — pirm., Kazys Gaižutis — narys, vajaus reik., stovi: Vincas Apanius — prot. sekr., Bronius Nainys — kult. reik., dr. Viktoras Stankus — vicepirm., Albinas Korsakas — narių registr. Trūksta Prano Karaliaus — sekr. Nuotr. Vl. Bacevičiaus

IŠTRAUKA IŠ LKVS "RAMOVĖ" CENTRO VALDYBOS APLINKRAŠČIO NR. 133

LKVS "RAMOVĖ" atstovų suvažiavimas

LKVS "RAMOVĖ" centro valdyba rengiasi sušaukti Sąjungos skyrių atstovų suvažiavimą 1986 m. gegužės pabaigoje, nes tuo laiku baigsis valdomųjų organų kadencija ir reikės juos pakeisti naujai išrinktais. Centro valdyba prašo skyrius jau dabar pasvarstyti apie kandidatavimą į centrinius valdomuosius organus ir iki 1986 m. sausio 15 d. pranešti Centro valdybai apie sutikimą suvažiavimą globoti ar padaryti pasiūlymus, kur atstovų suvažiavimas turėtų įvykti. LKVS "RAMOVĖ" Clevelando skyrius globojo du paskutiniuosius atstovų suvažiavimus. Dėkojame Chicagos skyriaus valdybai už žodinį sutikimą suvažiavimą globoti. Dėl skyrių siūlymų, pageidavimų ir nutarimų Centro valdyba darys sprendimus juos gavusi.

Sąjungos piniginis stovis

Centro valdyba, atlikdama jai pavestus įsipareigojimus, turi ir materialinių išlaidų, kurias gali padengti tik iš skyrių nario mokesčio. Dėkojame tiems skyriams, kurie laiku atsiskaito iš nario mokesčio su Centro valdyba. Prašome nedelsiant atsiskaityti už parduotas knygas "Kovos dėl Lietuvos Nepriklausomybės" ir už ramovėnų ženklukus. Taip pat prašome pridėti pagal išgales prie nario mokesčio auką Sąjungos spaudos fondui,

iš kurio mokamos kiekvieni metai piniginės premijos "KARIO" straipsnių autoriams.

Bėgamieji reikalai

Centro valdyba dar turi knygų "Kovos dėl Lietuvos Nepriklausomybės" ir jas norime išplatinti. Skyriai, kurie galėtų prie knygų platinimo prisidėti, prašomi kreiptis į Centro valdybą.

Taip pat dar turime ir Sąjungos nario ženklelių. Vieno ženklelio su persiuntimu kaina 5 doleriai.

Praėjo du metai nuo kompozitoriaus, ilgamečio LTM Čiurlionio ansamblio dirigento, ramovėno, muziko Alfonso Mikulskio mirties. Velionis paliko rankraščiuose daug vertingos lietuviškos muzikos kūrinių.

Clevelande yra sukarytas komitetas išleisti kompozitoriaus Alfonso Mikulskio muzikinę kūrybą. Suprantama, šis darbas pareikalaus nemaža lėšų. Centro valdyba, pritardama šiam komiteto užmojui, prašo ramovėnus pagal išgales paremti šio taip kilnaus kompozitoriaus Alfonso Mikulskio muzikinės kūrybos palikimo įamžinimą.

Laukiame iš skyrių patarimų, sugestijų, talkos.

Pasirašė:

Antanas Jonaitis, pirmininkas
Pranas Karalius, sekretorius

SKAUDUS IR TRAGIŠKAS MOMENTAS — PRIEVARTINĖ PRIESAIKA

(Atsiminimų pabaiga)

JONAS ABRAITIS

Nepriklausomybės metais Lietuvos kariuomenėje jauni kareiviai, atlikę privalomą apmokymo programą, turėdavo duoti priesaiką, kurią priėmę būdavo pakeliami į eilinio laipsnį ir gaudavo teises vykdyti kareiviui numatytas pareigas. Priesaika — tai iškilmingas kario pasižadėjimas sąžiningai atlikti jam pavestas pareigas, išlaikyti jam patikėtas paslaptis, įsipareigojimas ginti savo kraštą ir būti ištikimu vyriausybei, vadams bei viršininkams. Priesaika karį ne tik įpareigodavo, bet kartu ir įspėdavo, kad jis neša atsakomybę už blogą pareigų įvykdymą, arba atsisakymą jas vykdyti. Priesaika yra amžina, nepakeičiama ir nesulaužoma, todėl ji būdavo priimama labai iškilmingai — prisiekiant savo vėliavai ir garsiai tariant priesaikos žodžius.

Priesaiką priimdavo ne tik jauni kareiviai, ją priimdavo baigę Karo mokyklą kariūnai, pakeliant

į karininko laipsnį. Nuo priesaikos nebuvo atleisti nei prezidentas, nei ministrai, kariuomenės vadas, aukšti kariuomenės pareigūnai, priesaiką priimdavo ir pokariniai Lietuvos laisvės kovotojai — partizanai.

Pirmoji Lietuvos kariuomenės priesaika įvyko 1919 m. gegužės mėn. 11 d. Kaune, Rotušės aikštėje. Ją tuomet Lietuvos laisvės kovų metu priėmė kariai, išvykdamai į fronto linijas. Šios iškilmingos priesaikos metu kariams palaiminimą suteikė arkivyskupas Karevičius.

Įjungus Lietuvą į Sovietų Sąjungą, Lietuvos liaudies kariuomenė buvo įjungta į raudonosios armijos, taip vadinamą 29-tą šaulių korpusą, kuriame lietuviai kariai laikinai buvo palikti lėtam išnykimui ir sunaikinimui.

Šio tikslo siekdamas okupantas pradžioje stengėsi panaudoti vadinamą perauklėji-



Nepriklausomos Lietuvos kareivių priesaika (Iš V. J. Statkaus archyvo)

mo — smegenų išplovimo planą, o lygiagrečiai, tuo pačiu metu, vykdė viso korpo karių parengimą raudonosios armijos priesaikai, kuriai ruošė keli šimtai išdresiruotų rusų komisarių, politrukų ir kitokio plauko politinių agitatorių. Be to, korpo karių tarpe atsirado vienas kitas išgama, kurie savais pasiūlymais labai noriai talkino pavergėjui. Žinomiausiais talkininkais buvo Kauno žydas Jasovskis, kuris tuo metu tarnavo 9 p. pulke eiliniu, o vėliau su II-ru to pulko batalionu buvo atkeltas į mūsų 234 š. pulką. Šis išdavikas okupantui pasiūlė tokį perauklėjimo planą: “Jeigu norite Lietuvoje įgyvendinti tarybinę santvarką, pirmiausia reikia sunaikinti visus Lietuvos kariuomenės karininkus ir visą patriotiškai aktyvų jos elementą.”

Politinio parengimo ir perauklėjimo vadovybė visus 29-to korpo karius suskirstė į tris grupes. Pirmoje grupėje atsidūrė generolai ir pulkininkai, antroje — žemesnio laipsnio karininkai ir vadų pareigas turintieji viršilos ir puskarininkiai, o trečioje — žemesnis kadras ir visi eiliniai kareiviai. Aukšto laipsnio karininkus buvo numatyta dalimis išsiųsti į specialius Sov. Sąjungos mokyklas — akademijas, pasitobulinimui ir... galutiniam jų sunaikinimui. Žemesnio laipsnio karininkus, žemesnio kadro pareigūnus ir eilinius kareivius tuoj pat pradėjo nuodyti komunizmo bacilomis, atseit, politiškai perauklėti ir ruošti numatyti priesaikai.

Paskaitų metu politiniai vadovai stengėsi kareiviams išaiškinti, kokį laimingą, sotų ir turtingą gyvenimą jie turės broliškų respublikų draugystėje. Visi turės darbus, kiti gerai apmokamas tarnybas, o gabesniems žadėjo generolų laipsnius. Bet propagandininkai pastatė ir sąlygą — kad šiais rojaus vaisiais galėtume naudotis, pirmiausia reikės gerai pasiruošti ir prisiekti raudonajai armijai.

Perauklėjimas vaisių nedavė. Okupantas apsiriko galvodamas, kad pavergtos kariuomenės kareiviui ir karininkui išplaus smegenis ir juos panaudos savo tikslams, apsiriko galvodamas, kad lietuviai kariai pasidarys tėvynės išdavikais; apsiriko tikėdami, kad lietuviai kareiviai atsukų nugaras prieš savo vadus ir patikės agitatorių šmeižtams. Svarbiausia, suklydo savo prielaida, kad pavergti lietuviai kariai sulaužys savo duotą priesaiką ir savanoriškai sutiks prisiekti okupantui.

Kito pasirinkimo neturėdamas okupantas nusprendė 29-me š. korpe įvykdyti priverstiną priesaiką. Šiam sprendimui realizuoti pašventė ilgus mėnesius. Mitinguose, paskaitų metu, politiniuose pasikalbėjimuose, spaudoje, radijo pranešimuose,

kuopų, raudonų kampelių laikraščeliuose, net ir asmeniškuose pokalbiuose stengėsi propagandiškai išaiškinti priesaikos reikalingumą ir jos reikšmę. Svarbiausia, plaudami smegenis tvirtino, kad priesaika suteiks visiems išskirtinę privilegiją, prisiekusieji taps lygiateisiais kovotojais su raudonarmiečiais — bendrai kovai už Lietuvos ir kitų broliškų respublikų laisvę...

Lietuviai kariai greitai suprato šių veidmainiškai suktų pažadų esmę ir nujautė, ko susilauktų savanoriškai prisiekę. Prisiekus ir pareiškus viešą ištikimybę raudonai armijai “pasitobulinimo ir apmokymo tikslais” visus būtų išsiuntę į Sovietų Sąjungos gilumą, iš kur jau niekuomet nebe-grįžtų į savo kraštą — visi būtų sutirpdinti didžiajame tautų naikinimo katile. Tai žinodami lietuviai kariai priešinosi ir nesutiko prisiekti.

Deja, okupantas, gėdingai sulaužęs tarptautinės teisės įstatymus ir okupuotam kraštui taikomus susitarimus, panaudojęs spaudimo, smurto, grasinimų ir areštų priemones, 1941 m. vasario mėn. 13 d. įvykdė Lietuvoje priesaiką pavergtiems lietuviams kariams. 29-to š. korpo kariai prisiekie okupantui.

Mūsų 234 šaulių pulke (buv. 1 p. D.L.K. Gedimino p.) priesaikos apeigos karininkams ir žemesnio laipsnio vadams (karininkų vietose) buvo pavesta pulko štabo ir II-ro bataliono kareivinių kieme (Kosciuškos g-vė 8, prie Vilnelės ir Neries). Pirmiausia pulko štabe prisaikdino pulko vadą ir štabo pareigūnus. Iš štabo atvyko prisaikdintas pulko vadas plk. Rajeckas, jo adjutantas, štabo v-kas mjr. Ličkus, pulko vado padėjėjas, raud. armijos mjr. Černikov, pulko vado padėjėjas politinėje srityje, pulko komisaras kpt. Razin ir pulko slapto skyriaus v-kas Jasovskis.

Išrikiuotiems pulko karininkams ir vadams pulko komisaras dar kartą įsakmiai priminė — prisiekti. Pulko vadas visiems įsakė pakelti rankas ir garsiai kartoti pulko komisaro skaitomą priesaikos tekstą. Po priesaikos pulko komisaras visiems prisiekusiems įsakė vykti į savo dalinius ir prisaikdinti žemesnį kuopos kadrą (kuopininką, būrininkus, skyrių vadus) ir kareivius.

Mano 5-je šaulių kuopoje žemesnysis kadras ir kareiviai buvo prisaikdinti kuopos valgykloje, dalyvaujant kuopos vadui kpt. Jeruševičiui, būrių vadams, kuopos vado padėjėjui, raud. armijos ltn. X., kuopos vado padėjėjui politinėje srityje, politrukui XX, ir kuopos vertėjui “staršinai” Jankauskui.

Ši priesaika mums lietuviams kariams jau buvo antroji, mes ją priėmėme priversti, nes kito pasirinkimo tuomet neturėjome.

AMERIKOS GENEROLAS PATTONAS

B. B.

(Tąsa iš 1985 m. Kario Nr. 10)

Kai Patterson'as paklausė, ką reikėtų daryti, gen. Patton'as kategoriškai paaiškino: "...pasakyti jiems (rusams), kur yra jų valstybės sienos ir jei jie už jų nepasitrauks, mes juos nustumsim. Tam reikia penkių dienų, nežiūrint kiek milijonų vyrų jie turi. Jei jūs panorėtumėt Maskvos, aš tai jums duosiu." (psl. 64). Rusai turi gerus pėstininkus, toliau aiškino gen. Patton'as, bet prastą artileriją, stokoja tankų ir lėktuvų, vadai nesugeba kombinuoti ir derinti ginklų rūšių. Visu tuo mes viršijame. Mūsų kareivis drausmingas, ginklai geri ir jų pakanka, šiuo metu jie (mūsų kareiviai) gali kautis bet kur. Jei iškils reikalas kovoti su rusais, juo greičiau, tuo geriau. "Iki šiol per daug mes nusileidom jų mongoliškai prigimčiai".

Karui pasibaigus gen. Patton'as buvo paskirtas Bavarijos kariniu gubernatorium su dalimi trečios armijos, nes 474 ir 97 pulkai buvo demobilizuoti, tačiau okupacinėms jėgoms buvo pridėta keturios divizijos iš demobilizuojamų devintos ir penkioliktos armijų, su uždaviniu nunacinti, numilitarizuoti ir nupramoninti nugalėtą Vokietiją, su vadoviete Bad Tolz'e, prie Muncheno, kur anksčiau buvo vokiečių "Junkerschule". Gen. Patton'o pokarinis atsinešimas į vokiečius buvo skirtingas negu daugelio vakariečių — jis matė koncentracijos stovyklose vokiečių barbariško elgesio išdavas "...visi naciai yra blogi, bet ne visi vokiečiai buvo naciai!" (psl. 68). Jis daug kartų pasisakė prieš beprasmius miestų bombardavimus (pls. 55), kurie neturėjo karinės reikšmės. Jis respektavo vokiečių kareivius, kaip gerus kovotojus, gynusius savo kraštą ir savus interesus, gi pokalbiuose su belaisviais, juos traktavo kaip sau lygius.

Liepos m. 4 d. gen. Patton'as išvyko į J.A. V. jo, kaip herojaus, pagerbimui, savo vietoje palikdamas gen. L. Craig, gi Bavarijos gubernatorium dar gegužės mėn. pabaigoje atsiųstą plk. C.E. Keegan. Gen. Patton'o pagerbimo metu Washingtone gynybos sekretorius Stimson, artimas Patton'o jaunystės draugas, bijodamas Patton'o "politinių išsišokimų" (ypatingai pasisakymų prieš rusus), prašė Patton'ą kalbėti tik apie tankus ir

arklius, tačiau Patton'as kalbėjo apie asilus ir jaučius. Korespondento paklaustas kaip jis taip aukštai iškėlė trečios armijos moralę, gen. Patton'as sausai atrėžė: "—paprastai, aš turėjau garbės vadovauti geriausiems kovotojams." Tą pačią dieną, gen. Patton'as aplankė Walter Reed ligoninėje esančius trečios armijos sunkiai sužeistus karius ir pamatęs be rankų ir kojų, apsiašarojęs pasakė: "God damnit, men! — jei aš būčiau geresnis generolas, jūs būtumėt sveiki tarp savo šeimų." Kelionėje po kraštą gen. Patton'as visur buvo entuziastingai sutiktas, ir jo populiarumas vis didėjo. Buvo balsų gen. Patton'ą tinkantį į J.A.V. Baltuosius Rūmus. Apkeliavęs J.A.V. nuo Bostono iki Los Angeles, gen. Patton'as birželio mėn. 5 d. grįžo į Bad Tolez, kur buvo iškilmingai sutiktas ir "...jaučiuosi laimingas grįžęs į tarpą savų kovotojų. Man atrodo, kad šiuo metu pasaulyje nėra nieko geresnio, kaip karo pabaiga." (psl. 111). Tačiau išpūdį gen. Patton'as parsivežė labai slegiantį: savo žmonai laiške rašė — "Aš negaliu suprasti, kaip amerikiečiai gali taip žemai nusmukti. Viskas semitiška ir tuo aš esu įsitikinęs". (psl. 137). Jo nuotaikos nepagerino ir pašonėje (rusų užimtoje Čekoslovakijoje ir Austrijoje) rusų puotos, kur liejosi prancūzų, vokiečių vynai, anglų whisky ir rusiška vodka; ten svečiais apščiai dalyvaudavo ir sąjungininkai amerikiečiai. Nemažiau baisėjosi ir stovyklose gyvenančiais žydais kurie: "...DP žydai yra nužmogintos esybės, be kultūrinių ar socialinių mūsų laikų savybių" (psl. 101). Visa tai gen. Patton'ą erzino ir jo idėja kovos prieš rusus, panaudojant ir vokiečius, ryškiau formavosi, todėl ir jo atsinešimas į vokiečius pastebimai keitėsi palankia kryptimi, gi liberalų spaudoje apie tai buvo rašoma žvelgiant "per padidinamą stiklą". Gen Patton'as savo dienoraštyje rašė: "...spaudoje aiškiai matosi žydų įtaka. Jie siekia dviejų tikslų: — paruošti dirvą komunizmui ir kad visi vokiečiai ir ne žydai prekybininkai ir industrialistai būtų išmesti iš savo darbų — yra gyvybiniai svarbu Vokietiją atstatyti dabar kaip buferinę valstybę prieš Rusiją" (psl. 134.) Gen. Patton'as piktinosi amerikiečių patai-

kavimu rusams, nes — “tai buvo daroma žydų įtakoje, — išvadoje, argi žydas ir komunistas tai ne tas pats? Argi ne pareiga kiekvieno komunisto padėti ir pataikaut Sovietų Sąjungai? Todėl įtakinga žydų propaganda ir įtraukė J.A.V. į karą.” (psl. 136). “Jei būtų pasirinkimas tarp vokiečių ir rusų, aš pasirinkčiau vokiečius” (psl. 141). Jis nesivaržė tai pasakyti kiekviena proga. Vokiečius propagavo kaip sąjungininkus kovai prieš bolševizmą, todėl rusai trečios armijos užimtą plotą užpildė šnipais ir diversantais — agitatoriais, kurie rinko kiekvieną detalę, galinčią įrodyti gen. Patton’ą esant pro vokiečiu, nes “. . .vokiečiai yra parblokšti, dabartinis, sekantis žingsnis — karas su rusais” (psl. 164). DP stovyklose esantys žydai, dėl tokio gen. Patton’o nusistatymo pradėjo pulti gen. Eisenhower’į, todėl jis paskyrė gen. Patton’o “politiniu patarėju” žydų kapelioną Judah Nadich, kuris padėtų pagerinti žydų gerbūvį stovyklose ir vykdyti nunacinimą. Vėliau pats gen. Eisenhoweris, lydimas gen. Patton’o, asmeniškai lankėsi vienoje DP stovykloje, kur anksčiau buvo karo ligoninė. “. . . prieš ateinant žydams į šiuos pastatus, viskas buvo pavyzdingoje tvarkoje. Pažiūrėkit kaip atrodo dabar” žengiant į patalpas aiškino gen. Patton’as gen. Eisenhoweriui. “. . . tie DP žydai neturi paprasčiausio žmoniškumo, atrodo jie niekuomet nematė išviečių, jie savus gamtos reikalus atlieka ant grindų, kur pakliūva! (psl. 173). Eisenhower’į lydėjusi UNRA tarnautoja žydė aiškino gen. Patton’ui kaip nesuprantančiam padėties, nes tie žmonės išleisti iš koncentracijos stovyklų” “. . . grįžę į žmonišką gyvenimą išmoks tinkamo elgesio. Tam reikia laiko” (psl. 174).

Gen. Patton’o pažiūra susidomėjo ir J.A.V. spauda: — vieną lietingą spalio mėn. dieną gen. Patton’o štabe prisistatė korespondentai — “New York Herald Tribune” Carl Levine, “Chicago Daily News” E.P. Morgan, “New York Times” R. F. Daniell su žmona Tania Long, kuri taip pat dirbo “Times”, visi jie klausinėjo gen. Patton’ą apie jo santykius su įvairiais vokiečių pareigūnais, laikomais stovyklose. Labiausiai užkliuvo gen. Patton’o pasakymas, lyginant nacių partiją su amerikiečių respublikonais ar demokratais. Rugsėjo mėn. 24 d. spaudos puslapiuose pasirodė “Gen. Patton Should be Fired”.

Karas Europoje buvo pasibaigęs, todėl tolimuosna rytuosna vienas po kito buvo siunčiami Europos kovų taukuose patyrę vadai. Gen. Patton’ui palikus Washingtoną ir po jo triumfalinės kelionės po J.A.V. sujudo vadovybė — kur padėti Patton’ą; buvo pasiūlyta gen. MacArthur’ui —

“. . . jo kovos metodai prieš vokiečius netinkami prieš geltonąją rasę!” pareiškė gen. MacArthur’as, atsisakydamas gen. Patton’ą priimti (psl. 97). Gi gen. Patton’ui labiausiai rūpėjo pasilikti Europoje ir “pasakyti rusams kur jų valstybės sienos”. Gen. Patton’as negalėjo dovanoti rusams jų įsikišimo jam siekiant užimti Čekoslovakiją ir Austriją, ir rusai jam buvo — sukta — apgaulinga rasė ir paprasti laukiniai — “Scurvy race and simple savages” (psl. 98). “. . . mums reikės su jais kovoti anksčiau ar vėliau, tikras laikas yra dabar” (1945 m. gegužės mėn.) gen. Patton’as tai kartojė keletą kartų.

Rugsėjo mėn. pabaigoje, gen. Eisenhower’iui išvykus Vašingtonan, jo vietoje likęs gen. J.T. McNarney telefonu gen. Patton’ui pareiškė, kad rusai nepatenkinti dėl lėto vokiečių belaisvių išskirstymo iš stovyklų. “. . . kodėl mums turi rūpėti kuo rusai nepatenkinti?” atšovė gen. Patton’as “. . . anksčiau ar vėliau mes turėsime su jais kovoti! Kodėl to nepadaryti dabar, kai mūsų armijos yra su rusais sąlytyje ir mes juos galim išspirti į Rusiją. . . Mes galime panaudoti vokiečių dalinius, juos apginklavus įjungiant į mūsų organizaciją. Jie rusų nepakenčia (They hate the bastards)”. Gen. McNarney bandė gen. Patton’ą nutildyti, nes bijojo, kad telefono linija gali būti rusų agentų klausoma, bet gen. Patton’as tęsė: “. . . aš tai padaryčiau bet kuriuo būdu, tuojau pat, jūs į konfliktą visai neįvedamas. Tik nekliaudykit man tai padaryti — dešimties dienų bėgyje aš sudarysiu tiek įvykių, kad mes su tais s.o.b. būsime karo stovyje ir dėl viso to bus tik jie kalti!” Gen. McNarney nutraukė pasikalbėjimą. Gen. Patton’as nusikeikęs dėstė toliau tuo metu ten buvusiam štabo karininkui plk. Harkins — “. . . tie vokiečiai mums bus labai reikalingi, todėl mes juos turim atatinamai traktuoti!” (psl. 207). Su šiuo pasikalbėjimu gen. Patton’ui prasidėjo jo karjeros pabaigos tikra pradžia.

Spalio mėn. 7 d. gen. Patton’as perdavė trečią armiją gen. L. K. Truscott ir 15:00 val. traukiniu iš Bad Tolez išvyko į Bad Neuheim perimti penkioliktą armiją. Penkioliktos armijos baigimo datą gen. Patton’as nustatė 1945 m. gruodžio mėn. 24 d. Čia, peržvelgdamas eilę kautynių, gen. Patton’as susidarė daugiau respekto vokiečių vadams, kaip H. von Manteuffel, K. Student, E. Brandenburger ir kt. Sekė rusų spaudą įžvelgdamas globalinę komunizmo konspiraciją (psl. 229).

Gruodžio mėn. 9 d. šaltą sekmadienio rytą naujo devyniolikmečio šoferio, eilinio H.L. Woodring vežamas 1938 metų septynviečiu 75 “Cadillac” su skersine stiklo siena viduje, gen. Patton’as

iš Bad Neuheim 38 keliu išvyko medžioklėn, lydymas lengvo sunkvežimio, kuriame buvo reikmenys ir šuo. Pravažiavus Mannheim'ą gen. Patton'as keliuose vietose sustojo apžiūrėti vietas, užtrukdamas apie tris valandas. 11:30 val. ties Kaefertal greitkelyje judėjimo nebuvo, išskyrus tris amerikiečių mašinas: priekyje GMC armijos sunkvežimis, vairuojamas R.L. Thompson'o, kuris po nakties girtuokliavimo su trimis draugais be niekeno įsakymo išvažiavo (psl. 245), sekantis — "jeep'as" su pora jaunų MP karininkų (ltm. P. K. Babalas ir ltn. J. Mertz) ir, trečias, — gen. Patton'o "Cadillac'as".

Skersai kelią nusileido geležinkelio barjeras, kad praleistų tuo metu pravažiuojantį traukinį. Mašinos sustojo: gen. Patton'o "Cadillac'as, dešinėje — armijos GMC sunkvežimis ir priekyje abiejų — MP "jeep'as". 11:45 val. kelio barjeras pasikėlė ir vos pravažiavę geležinkelio bėgius priekyje važiuojančių MP karininkai išgirdo užpakalyje kurtų smūgį: GMC sunkvežimis iš dešinės lenkdamas "Cadillac'ą", kuris tuo metu judėjo apie 20 mpv greičiu, trenkė į "Cadillac'o" dešinį priekį. "Cadillac'ui staigiai sustojus, gen. Patton'as buvo iš užpakalinės sėdynės išmestas ir galva atsimušė į mašinos viduje esančią skersinę stiklo sieną, — jam buvo sužeistas galvos priekis ir išnarintas sprandas, — sunkiai kvėpavo ir dalis kūno buvo paraližuota. Ltn. Babalas radiju iškvietė ambulansą, kuris 12:20 val. daktaro N. Snyder'io priežiūroje gen. Patton'ą iš Kaefertal vežė į Heidelberg'o ligoninę. Kelionėje užtruko apie 25 min.

Septintos armijos 130-toje lauko ligoninėje daktarai priėmė gen. Patton'ą visai paraližuotą iki sprando, kraujuojančiugalvos priekiu. Kai 17:00 val. dr. Hill siuvo pirmą siūlą galvoje, gen. Patton'as sušnabždėjo — "septynios dešimtys du...". "Ką tas reiškia?" paklausė dr. Hill. " — Tai septyniasdešimts antroji siūlė mano gyvenime", atšovė gen. Patton'as. Temperatūra pakilo 102 laipsnius, tačiau bendra padėtis nebuvo kritiška. Iš J.A.V. buvo iškviestas pasaulinė garsenybė neurochirurgas Dr. R. G. Spurling; su juo specialiu lėktuvu (C-54) atskrido ir gen. Patton'o žmona Beatričė, kurie gruodžio mėn. 11 d., 15:30 val. jau buvo prie gen. Patton'o lovos. Pirmi gen. Patton'o žodžiai buvo: "Gera tave matyti, Bee; gaila, bet tai paskutinis kartas, kai mes vienas kitą matome". Vėliau "Bee" jam skaitydavo įvairias karinių įvykių istorines ištraukas.

Su "N.Y. Herald Tribune" korespondentu C. Levin priekyje ir čia prisistatė eilė korespondentų, tačiau prie palatos 101 durų pastatyta MP

sargyba prie gen. Patton'o jų neprileido, gi garsusis sprando negalavimų specialistas, neurochirurgas dr. Spurling po eilės tyrimų atrado, kad viskas iki tol buvo teisingai padaryta ir gen. Patton'ui pareiškė, kad padėtis turės gerėti. Kiekvieną dieną buvo skelbiami gen. Patton'o sveikatos stovio biuletiniai, kuriuose atsispindėjo kasdieninis pagerėjimas. Gruodžio mėn. 17 d. gen. Patton'o padėtis tiek pagerėjo, kad jį perkėlė į normalią ligoninės lovą ir jis pradėjo savystoviai judinti rankas ir kojas, visi vidaus organai veikė gerai, širdies plakimas ir kraujo spaudimas buvo normalūs (psl. 287). Gruodžio 19 d. valgė normalius pusryčius ir naktį gerai miegojo. Dr. Spurling išsireiškė, kad po 10 dienų gen. Patton'as "... galės keliauti į J.A.V. namo". Buvo numatyta gruodžio mėn. 30 d. gen. Patton'ą perkeldinti į Bostono klinikas.

Gruodžio mėn. iš 19 d. į 20 d. naktį, kaip esantis geresniame stovyje, gen. Patton'as buvo paliktas palatoje vienas, ramesniam poilsiui. Vidurnaktį gen. Patton'ą ištiko konvulsingas kosulys; tai išgirdus už durų buvusi gailėstinga sesuo tuojau pašaukė budintį daktarą kpt. Duane. Nei phenobarbitalis, nei kodeinas nepagelbėjo. Kosulys didėjo. Dr. Duane nustatė staigų viso kūno dalių pablogėjimą, kvėpavimą imtinai; atsirado kūno pamėlynavimo žymių. Gruodžio mėn. 20 d. praleido silpnėdamas — daugiau miegojo, silpnai kalbėjo. Vaistų pagelba gen. Patton'as aprimo. Gruodžio mėn. 21 d. po pietų jis atrodė toks ramus, kad visą laiką prie jo budėjusi "Bee", paliko jį ramiai ilsėtis ir daugiau gyvo jo nebematė. Gen. Patton'o širdis staiga sustojo plakus 1945 m. gruodžio mėn. 21 d. 17:45 val. Europos laiku... nuo kosulio plaučiuose išsiliejo kraujas ir sukrešęs užkišo kraujo indus. (psl. 293). Dr. Spurling norėjo daryti pomirtinį Patton'o skrodimą, bet jo žmona neleido; ji buvo priešinga Patton'o kūno laidojimui J.A.V."... jis nori būti palaidotas šalia savo armijos žuvusių kovotojų" (psl. 301). Liuxemburge, Hamm kapuose buvo palaidota apie 30,000 amerikiečių karių, iš jų daugumoje trečios armijos. Gruodžio mėn. 24 d. 10:00 val. gen. Patton'o kūnas buvo palaidotas laikiname kape Nr. 222, sklype EE, devintoje eilėje ir 1947 m. kovo mėn. 19 d. perkeltas į priekinę eilę, tarpe trečios armijos karių, kur buvo pastatytas paprastas kryžius su įrašu: "Geo. S. Patton, General, 02605. 3-rd Army".











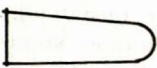

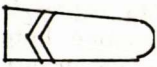
Beatričė Patton mirė 1954 m. (nukritus nuo arkliai, susilaužė sprandą) J.A.V. ir buvo palaidota šalia gen. Patton'o Hamm kapuose, Liuxemburge.

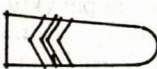
(Nukelta į viršelio 3 psl.)

LIETUVOS KARIUOMENĖS LAIPSNIAI

Antpečiai buvo uniformos medžiagos. Kareivių laipsniai buvo žymimi auksinės spalvos juostelėmis. Karininkų auksinėmis žvaigždėmis. Generolų žvaigždutė buvo raudona su vyčiu viduryje. Karininkų išėiginė uniforma turėjo pintus auksinės spalvos antpečius.

ANTPEČIAI

	EILINIS		LEITENANTAS
	GRANDINIS		KAPITONAS
	JAUNESNIS PUSKARININKIS		MAJORAS Žvaigždutė apskritime
	PUSKARININKIS		PULKININKAS LEITENANTAS
	VIRŠILA		PULKININKAS
	JAUNESNYIS LEITENANTAS		GENEROLAS Brig. — 1 žvaigždė Div. — 2 žvaigždės Gen. — 3 žvaigždės

JAUN. PUSKARININKIS

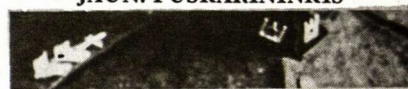

KAPITONAS



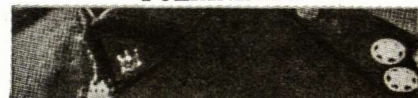

PULKININKAS



GENEROLAS

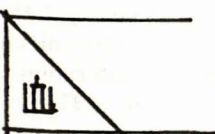
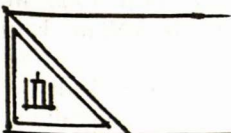

APIKAKLĖS

	KAREIVIS	SPALVOTOS MEDŽIAGOS TRIKAMPIS SU GEDIMINO STULPAIS
	KARININKAS ir VIRŠILA	TRIKAMPIS APSIŪTAS AUKSINĖS SPALVOS JUOSTELE, GEDIMINO STULPAI KAIP KAREIVIO
	GENEROLAS	KARININKO TRIKAMPIS IR AUKSINĖ AŽUOLO LAPŲ ŠAKELĖ

RED. PASTABA. Ted Waring (Springfield, Mo., USA), Amerikos kariuomenės veteranas, rašydamas mokslinį veikalą, kuriame liečiamas ir Pabaltijo trijų valstybių likimas, pasigedo Lietuvos kariuomenėje buvusių laipsnių iki 1940 m. Tuo reikalu jis kreipėsi į Lietuvos konsulatą. Deja, ir ten tos informacinės medžiagos nėra. Jis buvo nukreiptas į Kario redakciją. Ir Karys iki šiol apie Lietuvos kariuomenės laipsnius nebuvo paskelbęs. Ši aplinkybė ir paskatina dabar atspausdinti tuos laipsnių ženklus. Ačiū J. Stelmokui už brėžinius.

LIETUVOS PRIEŠLĒKTUVINĖ ARTILERIJA

V. STATKUS

Tarpininkaujant p. H. L. Geidžiui, buvo gauti iš britų bendrovės Vickers Shipbuilding and Engineering Ltd. fotostatai dokumentacijos apie 1934 m. įvykusį 75 mm priešlėktuvinės artilerijos patrankų pristatymą Lietuvai. Tokio pobūdžio dokumentacija šiuo metu pasitaiko retai, todėl ją pateikiu "Kario" skaitytojams, praleisdamas nesemines smulkmenas.

Gautą dokumentaciją sudaro 8 puslapiai pirkimo — pardavimo sutarties, 2 puslapiai Ginklavimo valdybos laiškų tiekėjui — Vickers - Armstrongs Ltd. Londone, 5 lapai patrankų ir jų pirmagalių brėžinių ir 13 puslapių patrankų technišku duomenų, patrankų ir sviedinių veikimo ir naudojimo aprašymų.

Gautas sutarties Nr. 997 tekstas yra pažymėtas, kad tai vertimas iš lietuvių kalbos. Sutarties data: Kaunas — Šančiai, 1934 m. birželio 16 d. Sutartis sudaryta remiantis Karo Įstatymų XVIII tomu ir Vickers - Armstrongs Ltd. 1933 - 1934 metų pasiūlymais. Sutartį pasirašė Ginklavimo viršininkas plk. Pečiulionis iš vienos pusės ir Londone gyvenantis Mr. Campbell Ross, atstovaujantis firmą Vickers - Armstrongs Ltd., Vickers House, Broadway, Westminster, London, S.W. iš kitos pusės, Ginklavimo viršininkas sutartyje toliau vadinamas "Valdyba" (Departament), o Vickers - Armstrongs Ltd. firma — "Rangovai" (The Contractors).

Sutarties objektas

Valdyba užsako pas rangovus ir šie sutinka pristatyti Valdybai į Klaipėdą tris baterijas, kiekvieną bateriją sudarytą iš: trijų 75 mm 26 kalibrų priešlėktuvinių judomų pabūklų. Kiekvieną pabūklą sudaro:

- a) palaidas vamzdelis,
- b) spynos mechanizmas,
- c) aukšto kampo įmontavimas ant judomos platformos,
- d) taikymo prietaisai,
- e) atsarginės dalys ir priedai,
- f) pirmagalis.

Su baterija pristatoma 3,000 šovinių su 6.5 kg sprogstamais sviediniais ir S/22 laiko degtuvais.

Techniški reikalavimai

Pristatomi pabūklai ir šaudmenys turi būti visai nauji ir pilnai tinkami naudoti. Pabūklų

ir šaudmenų konstrukcija turi atitikti prie šios sutarties pridėtas specifikacijas. Be to, pabūklai turi būti pritaikyti Sperry sistemos priimtuvams: azimuto, pakilos kampo ir degtuvų nustatytojo. Kilus nuomonių skirtumui tarp priėmimo komisijos ir rangovų atstovų, Britanijos Karo Departamentas (t.y., Karo Ministerija) būtų paprašyta pareikšti savo nuomonę. Jei ta nuomonė būtų nepriimtina, abi sutarties šalys skirtų po atstovų, kurie turėtų susitarti, o jeigu ir tai nepavyktų, tada būtų prašoma paskirti aukščiausią arbitražą Eigenossische Technische Hochschule, Zuricho profesorių taryba. Šių trijų arbitražų sprendimas taptų privalomas, jį patvirtinus Lietuvos Krašto Apsaugos Ministeriui.

Kaina

Kaip yra įprasta prekybos, gautoje dokumentacijoje kainos skaitmenys yra panaikinti. Rangovai turėjo pabūklus ir šaudmenis pristatyti c.i.f. (cost, insurance, freight) iki Klaipėdos. Mokėjimas turėjo būti atliktas britų valiuta — sva-rais sterlingų.

Pristatymo data

Rangovai apsiima pristatyti užsakytus pabūklus ir šaudmenis patikrinimui kokybės ir technišku reikalavimų atžvilgiu rangovų įmonėse baterijomis:

1) Pirmą bateriją ne vėliau kaip 1935 m. sausio 2 d.

2) Antrą bateriją ne vėliau kaip 1935 m. vasario 17 d. 3) Trečią bateriją ne vėliau kaip 1935 m. balandžio 1 d.

Rangovai painformuos Valdybą raštu, kada pabūklai ir šaudmenys bus parengti priėmimui. Kiekvienos baterijos priėmimas kokybės atžvilgiu turi būti baigtas ne vėliau kaip 2 mėnesius po jos pristatymo priėmimui.

Rangovai įsipareigoja pristatyti visas šia sutartimi užsakytas baterijas į Klaipėdą: pirmą bateriją ne vėliau kaip 1935 m. kovo mėn. 31 d., antrą bateriją ne vėliau kaip 1935 m. gegužės mėn. 15 d., trečią bateriją ne vėliau kaip 1935 m. birželio mėn. 30 d.

Priėmimas kokybės ir technišku reikalavimų atžvilgiu bus laikomas baigtu nuo tos dienos, kada priėmimo komisijos pirmininkas įteiks rangovams raštu pranešimą, kad visi pabūklai ir šaudmenys yra priimti kokybės ir technišku reikalavimų

atžvilgiu. Rangovai įsipareigoja ne vėliau 1934 m. spalio mėn. 31 d. pristatyti Valdybai šaudymo lenteles pabūklams ir šaudmenims, sutinkamai su specifikacijomis ir išbandytas šaudant, dalyvaujant priėmimo komitetui.

Kokybės priėmimas

Rangovai privalo raštu painformuoti Valdybą apie gamybos pradžią, o Valdyba pasiųs į gamyklą savo akredituotus atstovus. Šiems atstovams paprašius, rangovai sutinka sudaryti sąlygas stebėti visas gamybos fazes, o taip pat vykdyti susijusius bandymus, numatytus specifikacijose. Rangovai turi Valdybos atstovus painformuoti pakankamai iš anksto, kad jie galėtų dalyvauti visuose bandymuose, jei jie to norėtų.

Gavusi rangovų pranešimą raštu, kad pabūklai ir šaudmenys parengti priėmimui, Valdyba į rangovų įmones tuoj pasiųs technišką komisiją inspektuoti ir priimti kokybės ir techniškų reikalavimų atžvilgiu visus pabūklus ir šaudmenis. Komisija priėmimą atliks rangovų nurodytose vietose sutinkamai su specifikacijomis.

Kiekio priėmimas

Šia sutartimi užsakytų visų pabūklų ir šaudmenų kiekio priėmimas bus atliktas Lietuvoje; toks priėmimas turi būti užbaigtas ne vėliu vėliau kaip 20 dienų po jų atvykimo į Klaipėdą. Valdyba Klaipėdoje patikrins dėžių skaičių, jų išorinį sveikumą ir svorio tikslumą. Jeigu aukščiau minėtas kiekio priėmimas Lietuvoje nebūtų atliktas per 20 dienų ir jeigu to laikotarpio pabaigoje Valdyba rangovų raštu nepainformuotų apie pristatytų pabūklų ir šaudmenų kiekio nepritekliaus, tai bus laikoma, kad šios prekės yra galutinai priimtos ir į jokias Valdybos pretenzijas, kurios galėtų būti keliamos, nebus atsižvelgiama.

Priėmimui reikalingi instrumentai

Rangovai sutinka parūpinti nemokamai naudoti Valdybos priėmimo komisijai kokybei priimti visas reikalingas laboratorijas, šaudyklas, reikalingus bandymo įrankius, mašinas ir kitas priemones.

Prekių persiuntimas

Garę iš priėmimo komisijos pirmininko pranešimą raštu, kad užsakyti pabūklai ir šaudmenys priimti kokybės atžvilgiu, rangovai privalo juos tinkamai supakuoti geležinkelio ir jūros pervežimui ir pristatyti juos į Klaipėdą, kaip šioje sutartyje nurodyta.

Mokėjimas

Gautoje dokumentacijoje šiame paragrafe yra kelios pralaidos, dėl kurių dingsta tiksli prasmė. Matyti tik, kad visas mokėjimas turėjo būti daromas per Barclays banką Londone, dalimis (dalis suma nenurodyta), praėjus 5 dienoms, gavus rangovų raštu pranešimą, kad gamyba pradėta. Kažkuri, atrodo, paskutinė suma turėjo būti sumokėta praėjus 5 dienoms nuo gavimo paskutinės pabūklų ir šaudmenų siuntos. Šią sumą sumokėjus, sąskaita bus uždaryta ir rangovai nereikalaus jokių kitų mokėjimų.

Draudimas

Rangovai sumokės visas šia sutartimi užsakytų pabūklų ir šaudmenų pervežimo ir draudimo iki Klaipėdos išlaidas. Iškovimą Klaipėdoje apmokės Valdyba.

Sutarties įvykdymo garantija

Sutarties įvykdymui garantuoti, sutarties pasirašymo dieną rangovai duos Valdybai Lietuvos Banko garantiją 26% sutarties visos sumos. Garantija būtų konfiskuota be teismo procedūros valstybės išdo naudai dėl sutartyje smulkiau išvardintų dėl rangovų kaltės atsiradusių kokybės trūkumų arba dėl smulkiau išvardintų pavėlavimų pristatyti į Klaipėdą. Dalinės baudos iš garantijos sumos buvo numatytos dėl smulkesnių prasižengimų su sutarties sąlygomis. Garantija rangovui gražinama dalimis, proporcingai sutarties įvykdymui laiku. Garantijos baudos netaikomos, jei sutarties vykdymas sutrukdomas lokauto, streikų, maištų, smurto veiksmų, įmonės gaisro, žemės drebėjimo, karo ar kurios kitos neatsispiriamos jėgos (force majeure). Rangovai apie tokias klūtis turėjo pranešti raštu per 7 dienas nuo jų.

Ginčų sprendimas

Visi su šios sutarties vykdymu kilę ginčai, išskyrus techniško pobūdžio, bus sprendžiami teismo Kaune.

Mokesčiai

Rangovas mokės 5 litus žyminio mokesčio už kiekvieną šios sutarties puslapį. Valdyba mokės visus kitus Lietuvos teritorijoje išskylančius mokesčius.

Sutarties įsigaliojimas

Sutartis įsigalioja abiem pusėms ją pasirašius, ją patvirtinus aukštesnėms įstaigoms ir Valstybės Kontrolei leidus ją vykdyti.

Sutarties deponavimas

Sutarties originalas bus deponuotas Valdyboje, o jos patvirtintas nuorašas kartu su Valdybos patvirtintu vertimu į anglų kalbą bus įteiktas rangovams.

Priedai: 1) atsarginių dalių ir priedų sąrašas.
2) Specifikacijos su brėžiniais.

Priedai sudaro sutarties integralinę dalį.

(Pasirašė) Pulkininkas Pečiulionis

Valdybos Viršininkas

(Pasirašė) Campbell Ross

Vickers-Armstrong Ltd. firmos atstovas

Vertimo tikrumas patvirtintas 1934 m. birželio 16 d.

Pabūklų duomenys

Brėžiniuose pabūklai yra žymimi kaip "Ordnance Q.F.S.A. 75 mm (2.953 inch) 46 calibres". Q.F.S.A. yra santrumpa "Quick Firing, Semi-Automatic" — greit šaudantis, pusiau automatinis pabūklas. Kalibrais nusakomas vamzdžio ilgis: 46 x 75 mm 3450 mm.

Svoriai

Pabūklo ir įmontavimo	2852 kg
Ratų, ašies ir stabdžių	355 kg
Iš viso, žygio parengtyje	3207 kg
Vamzdžio ir mechanizmo	677 kg
Įmontavimo, ugniavietėje	2175 kg

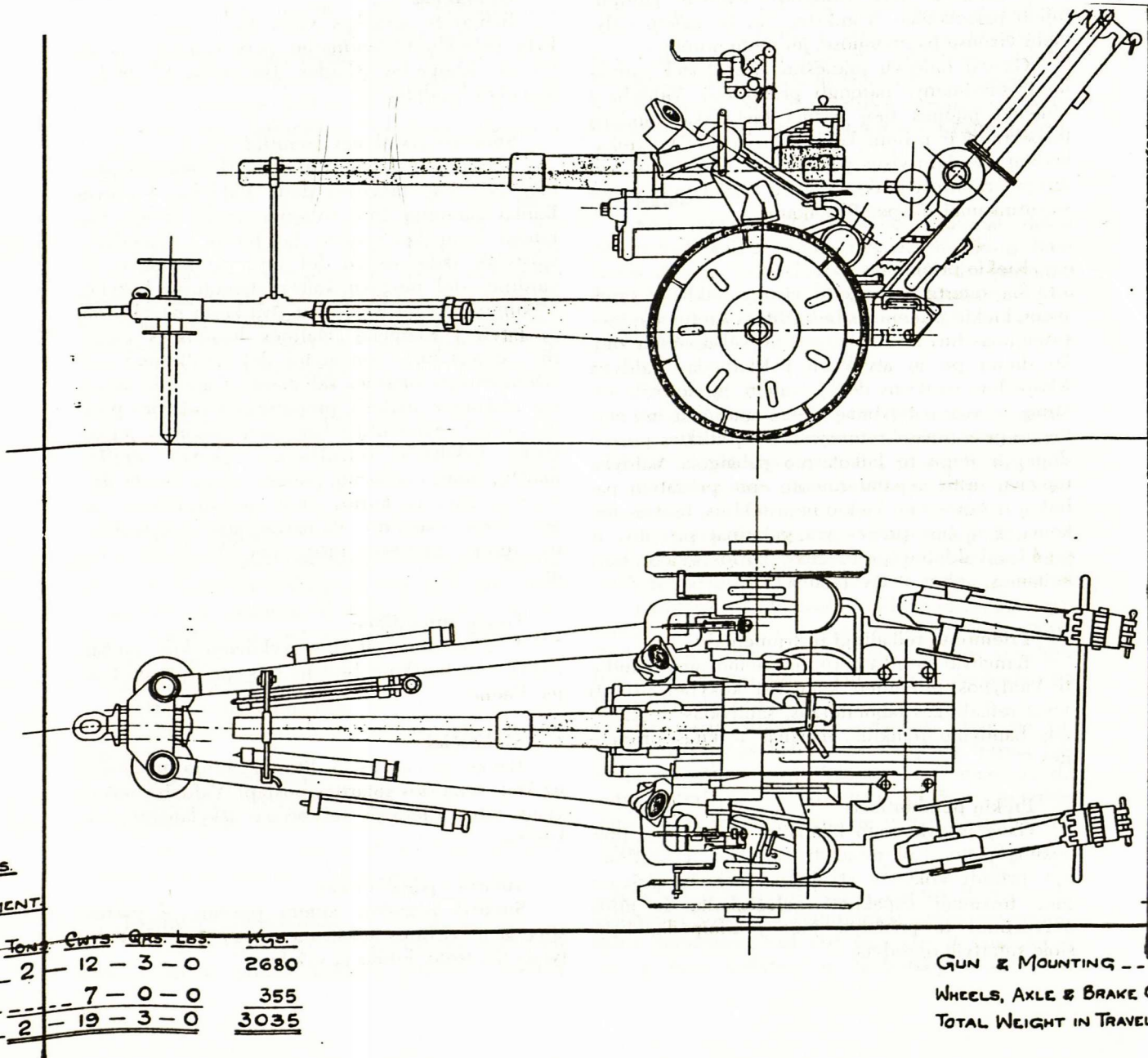

Pirmagalio, tuščio 620 kg
 Sviedinio 6,5 kg

Ginklo (gun) konstrukcija: pakeičiamas vamzdis, apvalkalas (jacket) ir spynos žiedas.

Spynos mechanizmo tipas: pusiau automatinė, horizontalus blokas.

Ginklo (gun) bendras ilgis: 3661 mm; 48,81 kalibrai.

Pradžios greitis: 805 m%sek.

Veikiantis spaudimas: 2895 atmosferos.

Svietinio tipas: ilgas, smailas, pračiuožiamas.

Pakilos kampas: 90 laipsnių.

Didžiausias tolnašumas horizontaliai: 15,350 metrų.

Didžiausias tolnašumas vertikaliai: 10,350 metrų.

Atošliaužos ilgis: 762 mm.

Spynos mechanizmas

Mechanizmas yra horizontaliai slankiojančio bloko tipo, kurį galima naudoti kaip pusiau automatinį ir greit šaudantį. Naudojant kaip pusiau automatinį, mechanizmas atsidaro ginklui grįžus po atošliaužos ir užsidaro įleidus šovinį. Greit šaudant, mechanizmas atidaromas ir uždaromas ranka. Ginklą galima užtaisyti bet kuriame pakilos kampe.

Pirmagalis

Pirmagalyje vežama atsarginės dalys, įrankiai ir priedai ir 8 šoviniai. Pirmagalis pritaikytas motorinei traukai.

Šoviniai

Šovinį sudarė tūtelė su kapsule, vamzdelinio parako stumiamasis užtaisas su juodojo parako uždegikliu ir sviedinys. Plieno sviedinys pripildytas lydyto trinitrotoluolo (TNT) sprogstamuoju užtaisu su vietomis degtuvui ir šviečiamu priedėliu nakties šaudymui.

Šiame aprašyme naudoti kai kurie techniniai terminai gal neatitiko Lietuvoje buvusių nustatytų terminų, bet juos patikrinti esamomis sąlygomis neįmanoma.

Baigiant reikia pastebėti, kad knygų rinkoje esančioje anglų kalba populiarioje literatūroje yra klaidingos informacijos, pvz., rašoma, kad Lietuvos kariuomenė turėjo Škoda įmonių Čekoslovakijoje gamintus 8 cm priešlėktuvinius pabūklus "Kanon PL vz. 33" ir Bofors įmonių Švedijoje gamintus 40 mm pabūklus. Dar geriau, "informuojama", kad šių 40 mm pabūklų, gamintų pagal švedų licenziją, Lietuva pirkusi iš Vengrijos. Ne-reikia aiškinti, kiek tokia informacija turi vertės.

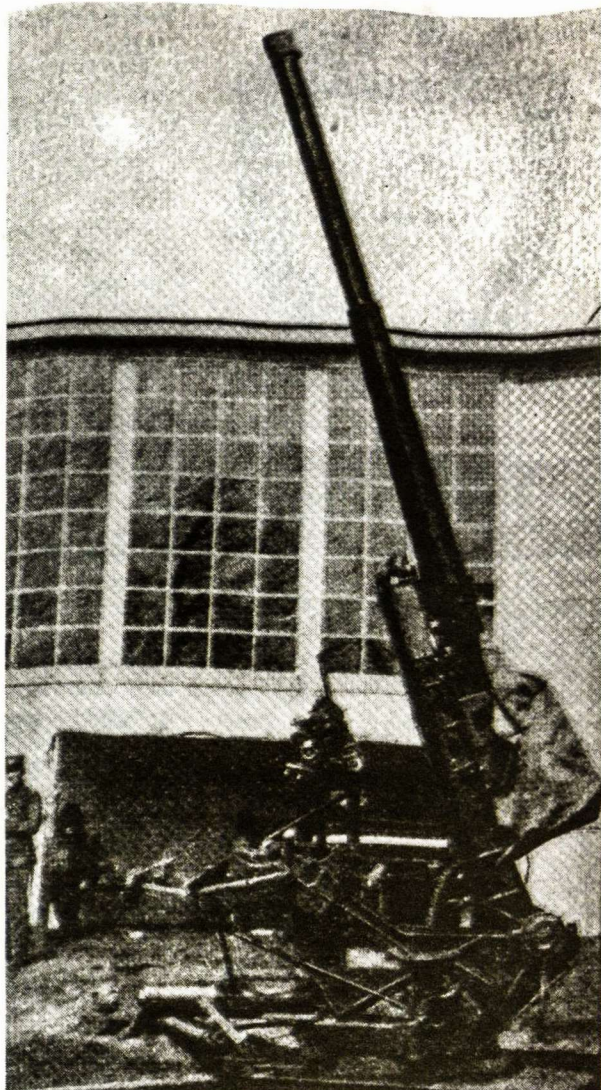

Vickers-Armstrongs 75 mm greit šaudantis pusiau automatinis priešlėktuvinis pabūklas

A. A. ANTANUI ŠUKIUI,

savatoriui - kūrėjui, Vyčio kryžiaus kavalierei, mirus, žmonai Onai, dukroms, jų šeimoms bei artimiesiems užuojautą reiškia

Niagaros Pusiasalio ramovėnai



Kario skaitytojams yra rekomenduotinas Kęstučio K. Gimiaus Aidų žurnalo 1985 m. 3 ir 4 Nr. išspausdintas mokslinis straipsnis "Sovietinis teroras pirmaisiais pokario metais". Straipsnyje nagrinėjamas teroro taikymas nepartizanams. Jame plačiai yra aptariama gyventojų mobilizacija, areštai ir trėmimai.

Pokarinė spauda apie Mažąją Lietuvą.

Laisvosios Lietuvos Mažajai Lietuvai skirtas "Lietuvos Pajūrio" priedas 1985 m. rugsėjo mėn. Nr. 44 išspausdino A. Lymano straipsnį "Pokarinė Maž. Lietuvos tematika spauda". Šis straipsnis iš tikrųjų yra A. Lymano skaitytas referatas Mažosios Lietuvos Rezistencinio Sąjūdžio suvažiavime Chicagoje. Autorius šiame straipsnyje stengiasi suregistruoti visus jam žinomus pokario leidinius, kurie vienu ar kitu atžvilgiu lietė Mažąją Lietuvą. Tai tarytum savotiška bibliografija Mažosios Lietuvos reikalais. Kadangi ir pats rezistencinis sąjūdis ir LL skaitytojų skaičius palyginti nėra didelis, todėl, vertindami šio straipsnio reikšmę, supažindiname ir Kario skaitytojus su autoriaus rūpestingai suregistruotais leidiniais.

Pagal autorių pirmasis spausdintas leidinys, pasirodęs 1946 m. birželio mėn. yra Mažosios Lietuvos Tarybos atsišaukimas, raginąs mažlietuvius registruotis ir burtis į Mažosios Lietuvos Tarybos skyrių. Atsišaukimą pasirašė trys žymūs Mažosios Lietuvos veikėjai: Erdmonas Simonaitis, dr. Valteris Didžys ir Al-

bertas Puskepalaitis. Jie visi jau yra mirę.

Tais pačiais metais pasirodė taip pat jau mirusio ekonomisto dr. Grigo Valančiaus knygelė "Lietuva ir Karaliaučiaus kraštas.", kur jis svarstė Rytprūsių ateities klausimus.

1948 m. spalio mėn. kitas Mažosios Lietuvos Tarybos leidinys yra "Krivulė". Tai 136 psl. albuminio formato iliustruotas leidinys, kurio redaktorius yra Albertas Puskepalaitis. Kiti leidinio bendradarbiai buvo: Jakužaitis, Simonaitis, dr. Kavolis, Pitkunigis, Zubaitis ir kt. Joje pateikiama Mažosios Lietuvos praeitis, pastangos išsilaisvinti ir išlaikyti savo kalbą ir mažlietuvių pastangos nustatyti šio krašto ateitį. Leidinys buvo išleistas lietuvių ir vokiečių k.

1948 m. Muenchenė išėjo kultūros žurnalo "Aidų" numeris, kur visi 52 psl. buvo skirti Mažajai Lietuvai. Žurnalo straipsniuose moksliniu būdu nagrinėjamos Mažosios Lietuvos problemos: jo istorija, literatūra, archeologija, architektūra, gyventojų kalba ir kt. reikalai.

1948 m. daip pat pasirodė ir Klaipėdos krašto lietuvių veikėjo Jono Grigolaičio knyga "Nacių pragare", kur autorius aprašo savo išgyvenimus vokiečių nacių kacete. Autoriaus sveikata buvo palaužta kacete, ir jis mirė 1949 m.

1948 m. buvo išleista ir A. Merkelio knyga apie didįjį Mažosios Lietuvos lietuvių žadintoją Vydūną ir paties Vydūno leidiniai: "Tauresnio žmoniškumo užtekėjimas", "Gyvenimas Prūsų Lietuvoje", "Bhagavad Gytą", "Kalėjimas - laisvėjimas" ir vokiečių kalba — "Paprasto žmogaus palikimas".

1949 m. MLT spaudos komisijos rūpesčiu buvo išleista Dievo žodžio sakytoje Anusio Petraičio atsiminimų knygelė apie paskutiniuosius Maž. Lietuvos dvasiškus surinkimus ir sakytojus.

1950 m. leidykla Terra perspausdino Mažosios Lietuvos rašytojos Ievos Simonaitytės 1938 m. nepriklausomą Lietuvoj išleistą romaną "Pavasario audroj".

1950 m. liepos mėn., pagyvėjęs Maž. Lietuvos tarybos veiklai, Han-

nover-Stoecken stovykloje buvo straipsnio autoriaus A. Lymano sureduotas pirmasis už Lietuvos ribų leistas "Keleivio" nr. Tais pat metais pasirodė ir Alberto Puskepalaičio sureduotas "Lietuviniško kalendorius". Kalendoriai ir Maž. Lietuvoj buvo mėgiami, todėl ir čia buvo stengiamasi juos leisti.

1951 m. Maž. Lietuvos Taryba išleido vokiečių kalba "Unsere Stimme" — tai prieš karą Tilžėj tuo pačiu vardu leisto žurnalo tąsa, skirta lietuvių kalbą primiršusiems tautiečiams. Žurnalo redaktorius buvo Albertas Puskepalaitis.

1952 m. leidykla "Baltija" išleido Ievos Simonaitytės 1935 m. nepriklausomą Lietuvoj išleisto romano laidą "Aukštųjų Šimonių Likimas".

1954 m. leidykla Terra perspausdino Vydūno dramą "Prabočių šešėliai".

1957 m. Rūtos leidykla išleido dr. K. Gudaičio knygą "Lietuviai evangelikai", kur šalis religinių reikalų nagrinėjama ir lietuviška Mažosios Lietuvos spauda.

1958 m. pasirodė pirmas Lietuvos Vakarų Studijų komisijos "Studia Lituanica" serijoje Martyno Brako redaguotas tomas, liečiąs Mažąją Lietuvą. Vėlesniais metais pasirodė to paties redaktoriaus redaguoti antras ir trečias tokių pat studijų tomas. Juose žymūs specialistai, kaip archeologai, kalbininkai, folkloristai, architektai ir istorikai nagrinėja įvairias Mažosios Lietuvos problemas.

1963 m. Čikagoje pasirodė 300 psl. iliustruota Alfonso Nevardausko atsiminimų knyga "Pajūriais, pamariais."

1967 m. didelis lietuvių veikėjas Juozas Bachunas išleido Prano Alšėno parašytą veikalą apie Mažosios Lietuvos patriarcho Martyno Jankaus gyvenimą ir veiklą.

1968 m. Mažosios Lietuvos lietuvių draugija Čikagoje išleido premijuotą dr. Martyno Anyso veikalą "Senprūsių kovos dėl laisvės su Vokiečių ordinu." Šiam veikalui premiją paskyrė Mažosios Lietuvos Bičiulių draugijos centro valdyba Montrealy, Kanadoje.

1978 m. pasirodė dr. Martyno Anyso pomirtinė knyga "Kova dėl Klaipėdos". Tai prisiminimų knyga iš

dr. Anyso veiklos 1927 - 1939 m. Klaipėdos krašte.

1979 m. Lietuvos miškininkų sąjunga išleido Sovietų Sąjungos mokslų akademijos nario, etnologo ir istoriko Povilo Kušnerio sulietuvintą studiją "Pietryčių Pabaltijo praeitis", įrodinėjans Mažosios Lietuvos lietuvišką praeitį.

1979 m. Lietuvos prekybos laivyno kapitonas Bronius Krištopaitis išleido savo atsiminimų knygą "Jūros keliais.", kur pateikiama ne tik atsiminimų iš jo veiklos jūrinių kystėje, bet ir nepriklausomos Lietuvos prekybos laivyno istorija.

Leidykla Nemunas išleido M. Springborn romaną "Paskutinis prūsų sukilėlis Herkus Mantas".

1982 m. Vilties leidykla išleido mūsų diplomato dr. Alberto Geručio parašytą veikalą "Dr. Dovas Zaunius". Tai nepriklausomos Lietuvos buv. užs. reikalų ministerio ir Mažosios Lietuvos sūnaus biografija ir veikla.

1982 m. Akademinė Skautijos leidykla išleido 1932 m. vokiečių nacių konfiskuoto ir sunaikinto Vydūno vokiečių kalba parašyto leidinio "700 Jahre Deutsch - Litauischer Beziehungen", kur nagrinėjama vokiečių-lietuvių santykiai istorijos švietimo srityje.

1985 m. pasirodė žurnalisto ir kartografo Algirdo Gustaičio veikalas "Tikroji Lietuva", kur autorius pagal istorinius žemėlapius įrodinė-

ja, kad Lietuvai turėtų priklausyti žymiai didesnės Prūsijos sritys.

1959 m. sustojus eiti mažlietuvių organui "Keleiviui", Mažosios Lietuvos Bičiulių draugija Montrealyje 1960 m. pradėjo leisti A. Lymanto redaguojamą laikraštį "Lietuvos Pajūris", kuris ėjo iki 1972 m., lain... gu būdu jis 1982 m. vėl buvo atgavintas, Mažosios Lietuvos Rezistencinio sąjūdžio suvažiavime. Laisvos Lietuvos redaktoriui Morkui Šimkui sutikus jį padaryti LL priedu, Šis priedas nėra susijęs nei su vienu politiniu sąjūdžiu, jis nepriklauso net ir Mažosios Lietuvos Rezistenciniam sąjūdžiui ir tarnauja tik mažlietuvių reikalams.



— 1982 m. amerikiečių ginkluotųjų jėgų operacinis statusas (FM-100-5) buvo peržiūrėtas ir pakeistas pagal naują doktriną — "Oro - žemės jėgų veiksmus", kuri nusako bendras idėjas veiksmams ginkluoto konflikto laimėjimui. "... moderni kariuomenė ir jos vadai privalo pasisavinti kovos idėjas, atsižvelgiant į faktines atatinamo laiko aplinkybes, nežiūrint jau iš anksčiau turimos galvosenos ir jėgų struktūros" (E. Rommel). Kovotojų ir vadų vien teoretinis doktrinos pasisavinimas yra nepakankamas — privalu tikėti, kad jos esmė yra tinkama ir veiksminga atatinamame laike ir vietoje. Naujos doktrinos silpna pusė, kad ją nagrinėjant teoretiškai ir praktiškai pratimuose (manevruose, žemėlapuose ir kt.), prieinama pozityvių, praktiškų išvadų, tačiau karo lauke susidariusiose aplinkybėse, neišei-

nant iš bendro tikslo, nuo armijų vadų iki pavienio kovotojo, tenka veikti skirtingai nuo pasiruošimo poligonuose. "... operacinis planas negali būti užtikrintai įvykdytas iki galo tol, iki susiduriama su priešo pagrindinėmis jėgomis" (H. K. von Moltke). Lankstesniam galvojimui taikos metu visuose skaidiniuose vadų ir kovotojų paruošimuose daryti sprendimus nuolatos besikeičiančiose aplinkybėse ir kautynių sąlygose, kad tokiu būdu vadai ir kovotojai įprastų atatinamai panaudoti iniciatyvą ir turimas priemones" ... neleidžiant priešui kautynių lauke vyrauti" (gen. G. Patton), siekiant nustatyto tikslo, net ir tuo atveju, "... jei reikėtų nukrypti nuo ankstesnės vadovybės nurodymų" (J. W. Hooly). Karo istorijoje užtinkama eilė pavyzdžių, kur jaunesni vadai arba atskiri kovotojai kautynių metu nenumatytose

aplinkybėse savo atsakomybe imasi iniciatyvos atatinamai reaguoti ir pasiekia laimėjimo. "Oro - žemės" kautynėse "... drąsūs sprendimai ir jų įvykdymas yra daugiausia žadantys veiksmų sėkmingumui" (E. Rommel). Yra blogas įprotis taikos meto pratimuose "nedaryti klaidų", nes klaidos atrodo blogai, gaunami blogi pažymiai, suklysti yra bloga atestacija prieš kitus. Klaidos įvyksta skirtingose susidėjusiose aplinkybėse, negu jos buvo iš anksto numatytos, arba klaidingam sprendimui naudoti duomenys skirtingai suprasti, arba dėl įvykusios klaidos nesiimama iniciatyvos drąsiu sprendimu klaidą atitaistyti. Todėl pratybose privalu turėti daugiau laisvės drąsiems, rizikingiems sprendimams, panaudojant klaidas patyrimams, išsiaiškinimams (ne pažymiams) tuo būdu ugdamant pritaikymą praktiškai žinių ir iniciatyvos taip labai reikalingų "Oro - žemės" judriose kautynėse.

Kautynėse priemonės ir ginklai yra tiek geri, kiek geri yra kovotojai, kurie juos naudoja. Ginklų kokybė kautynėse yra būtina, kad jie veiktų pagal savo paskirtį reikiamu momentu, tačiau jų kokybė nenulems kautynių, jei kovotojai ir vadai pilnutinai neišnaudos jų savybių. Tai ypatingai svarbu "oro - žemės" kautynėse, kur judrus veiksmas ribos priemonių ir ginklų kiekius ir jų rūšis, atsižvelgiant į aplinkybes, pritaikant pagal

reikalą labiausiai veiksmingus ginklus ir būtiniausiai reikalingas priemones.

“Oro - žemės” doktrina vakarų valstybių daugiausiai taikoma galimų Europos karo veiksmų teatre (žiūr. 1984 m. “Karys” Nr. 5, psl. 219).

— Amerikiečių karinėje spaudoje retkarčiais nagrinėjamos NATO silpnos savybės; tarpe jų keletas išskirtinų: vadovavimas ir kontrolė; stoka tampraus ryšio tarpe NATO valstybių karinių jėgų; Varšuvos pakto valstybės turi iniciatyvą netikėtai pradėti karą.

1967 metais buvo susitarta tarpe NATO valstybių Europos veiksmų teatre oro - žemės jėgoms vadovautis lankstaus reagavimo strategija, nepanaudojant branduolinių ginklų. Šiuo metu, tačiau, “lankstus reagavimas” priklauso nuo JAV strateginių jėgų veiksmingumo, derinyje su sovietų strateginėmis jėgomis, kurių panaudojimo pirminiu tikslu yra Europa. JAV strateginių jėgų veiksmingumas didžiumoje priklauso nuo vadovavimo, kontrolės ir ryšių; be šių tinkamų elementų veiksmai Europoje (strateginiai ir taktiniai) būtų abejotini. NATO strateginių jėgų balansas prieš Varšuvos pakto jėgas remiasi tarpkontinentinėmis branduolinėmis raketomis, išdėstytomis žemyne, povandeniniuose laivuose vandenyse, strateginiuose bombonešiuose ore, kurių veiksmingas panaudojimas ir kontrolė esmėje priklauso nuo elektroninių ryšių — Žemės orbitoje esančių satelitų (naudojamų kariniams ir civiliniams tikslams). Nuo 1970 metų sovietai bando ir gerina priešsatelitinės priemonės, kurias, prieš pradėdant ginkluotus veiksmus žemėje, neabejotinai panaudos sutrukdymui NATO ryšių; tuo atveju karinis (ir politinis) vadovavimas atsidurtų tikrai kritiškoje būklėje. Daugumas žemės ryšio priemonių būtų taip pat puolamos iš anksto tam tikslui paruoštų ir laikomų parengtyje diversantų. Tai būtų pirmoji ginkluoto konflikto fazė. Be tinkamo ryšio dabartinės apimties karinių jėgų ir priemonių veiksmai vargiai būtų įmanomi. Jei techniškos priemonės ir nebūtų pažeistos, sunkumų susidarytų politinėje NATO vadovybėje dėl

skirtingų pažiūrų ir nuomonių skirtumu... pvz. šiuo metu abejotina ar JAV dalis politikų sutiktų didžiumą savų jėgų perkelti į Europos frontą net ir tuo atveju, jei sovietai sėkmingai užimtų Europos kraštus, nes JAV strateginiai ir ekonominiai interesai siekia ir kitus kontinentus.

— JAV armijos štabo viršininko gen. J. A. Wickaham pareiškimu, nuo 1980 metų profesinis vadų paruošimas skirtingoje dvasioje (ne karjerizmo, be šurkštumo valdiniam) pakeitė kovotojų pasitikėjimą vadais, turimoms priemonėms, ginklams ir patiems savimi, vykdant duotus uždavinius, plačiai naudojant asmeninę iniciatyvą, sąmoningą asmeninę atsakomybę, įskaitant atitinkamai pagerintas technologines priemones; visa tai divizijų kovingumą padidino apie 40%.

Armiją sudaro dauguma jaunų kovotojų, kuriems sudarytos visos galimybės augti kasdieninėje patriotinėje ir karinėje dvasioje, įgyti pilną krašto gynybos svarbos supratimą ir įsisauginimą, sudaromos sąlygos sugebantiems ir norintiems visose srityse progresuoti, ypatingai stropiai sekami vadai, duodamos galimybės avansuoti ir siekti aukštojo mokslo. Visa tai gerina krašto gynybos pajėgumą.

Doktrinos ribose žemės - oro veiksams ruošiami paslankesni korpai, mažesnės lengvos divizijos (po apie 10,000 kovotojų) su judriomis priemonėmis ir veiksmingesniais ginklais bei moderniomis sekimo — ryšio priemonėmis, kad būtų galima greitai dalinių perkėlimui panaudoti C-141 sunkaus transporto lėktuvus (101 ir 82 parašiutininkų divizijos sumažintos iki 1500 kovotojų kiekvienoje). Panaudojant modernias technologines priemones galima sumažinti pagelbinėse tarnybose ir štabuose žmonių skaičių, padidinant kovotojų sudėtį. Didinamas ginklų ugnies galingumas — geresni tankai, lengvesni ir didesnio galingumo artilerijos pabūklai, raketsvaiddžiai, pėstininkų prieštankiniai - priešlėktuviniai ginklai (raketos), visų ginklų geresnis taiklumas. Sumodernintos ir daugiau pritaikytos ryšio bei transporto priemonės didina kautynių da-

linių paslankumą, kuris bus esminės reikšmės galimame ginkluotame konflikte. Prie to prisidės pagrindinės reikšmės kautynėse geri vadai ir kovotojai pilnutinai išnaudodami geras ginklų ir priemonių savybes.

— 1982 m. Falkland'o salų ginkluoto konflikto metu anglai kariniams tikslams (transportui) panaudojo komercinį “Queen Elizabeth II” laivą. Tuo pavyzdžiu sovietai sekančių dviejų metų laikotarpyje komercinio laivyno tonažą padidino trigubai ir komercinį transportą Anglijon laivais pakėlė 40%, Prancūzijos apie 80% alyvos atgabena sovietų tanklaiviai (prancūzų tankeriai parsigabena vos 1% importuojamos alyvos), kituosna kraštuosna, kaip Japonijon, Australijon ir kt. sovietai transportą laivais padidino apie 10%. Šiuometinis sovietų komercinis laivynas (apie 2500 laivų) konkuruoja su kitų kraštų laivais mažesniais mokesčiais, nes patiems sovietams mažiau kainuoja — daug pigesnis laivams naudojamas kuras, jūrininkų atlyginimai keturis kartus mažesni už kitų kraštų (pvz. amerikiečių komercinio laivyno jūrininko mėnesinis atlyginimas apie \$1200, sovietų jūrininkas dirba mėnesį už \$300), sovietų komercinių laivų nuostolius padengia rubliais Kremlius, tačiau nuostoliai apsimoka, nes komerciniai laivai sovietams pargabena kietą valiutą. (1984 m. virš \$4 bilijonų), kurios sovietams reikia pirkimui iš vakarų valstybių technologinių priemonių ir ginklavimo reikmenų, kurių patys negali pasigaminti. Daugelis valstybių naudojami pigesniu sovietų transportu, išskyrus JAV nuo 1979 m. gruodžio mėn. uždarė savo uostus sovietų laivams, rusams pradėjus karinę invaziją Afganistanan. Sovietai paleido apyvarton apie 36 turistinius liuksusinius laivus su rusiškais šokiais ir pigia vodka, kurie kursuoja tarp Italijos, Anglijos, Prancūzijos, Norvegijos, Olandijos ir kitų Europos uostų, imdami 20% mažesnę kainą už kitų kraštų keleivinius laivus.

Visas sovietų komercinis laivynas pastatytas taip, kad kiekvienu metu gali būti panaudotas kariniams tikslams. Laivuose paruoštos vietos atitinkamiems ginklams ir priemonėms

tiesioginei laivų apsaugai, priešlėktuvinei imtinai. Įrengtos tolumo sekimo ir ryšio priemonės, atitinkamai paruoštos pagrindinės laivų įgulos. Visi laivai yra valdžios kontrolėje, nes sovietų sąjungoje privačios nuosavybės nėra.

— Amerikiečiai planuoja statyti 60 mylių ilgio apskritimo formos vamzdinį tunelį — „acceleratorių“, tikslu atrasti medžiagos pagrindus, kilmę keturių pagrindinių atominių jėgų: visuotinos traukos, elektromagnetinės, silpnosios (radioaktyvios) ir stipriosios (rišančios atomų branduolius). Bus panaudota apie 150 megawatt'ų elektros energijos ir apie 2 bilijonus pėdų specialaus laido (tiek laido galėtų apjuosti Žemės rutulį 16 kartų) elektromagnetams, kurie palaikys apskritimo perimetre prieš priešais paleistus elektronus (apkrautus neigiamu elektros įlydžiu) ir protonus (teigiamu įlydžiu), sklindančius arti šviesos greičio, kurie, tam tikroje vietoje susidūrę, skildami atpalaiduos subatominių dalelių formoje daug energijos (apie 20 kartų daugiau energijos atpalaiduos, negu bus sunaudota atominių dalelių suskaldymui — sudaužymui). Atominių dalelių susidūrimo vietoje specialūs aparatai registruos skilimų vyksmą.

— 1984 metais Nobelio laureatas Rubbia, panaudojęs šveicarų synchrotroninį acceleratorių „CERN“ (4 mylių apskritimo ilgio), „sudaužė“ protonus su antiprotonais (jų sudėtyje yra quarkai) ir atrado subatomines daleles W ir Z, kurios patvirtino elektromagnetines ir silpnas atomines jėgas.

— Universalus tikras laikrodinis laikas nuo 1884 metų buvo laikomas „Greenwich“ observatorijoje, kuri geografiniai yra žymima nuliniu geografiniu ilgiu. Iki 1960 metų tikslus laikas buvo matuojamas mechaniniais laikrodžiais, tikrinamais astronominiais duomenimis. Nuo 1960 metų laiką matuoja naujai įrengti šeši atominiai laikrodžiai bilijoninės sekundės tikslumu, tačiau nuo 1986 metų dėl didelių laikrodžių išlaidų kilmę išlaidų observatorija nuo vi-

suotino laiko kontroliavimo atsisako, nes visame pasaulyje yra apie 150 elektroninių super-tikslų laikrodžių, pagal kuriuos matuojamas laikas ir yra sąjungoje su Tarptautiniu Laiko biuru, su centru Paryžiuje. Jis ir derina pasaulinio laiko tikslumą.

— Matematika yra svarbiausia, gal būt vienintelė priemonė patvirtinti tai, kas yra virš paties žmogaus intuicijos. (C. Hager).

— Afganistane prieš laisvės kovotojus ir civilius gyventojus rusai plačiai naudoja virš žemės paviršiaus sprogstančias minas, metomas iš Mi-8 ir Mi-17 helikopterų („Hind“) bei stambaus kalibro artilerijos pabūklų. Kiekvienas helikopterių aprūpintas dviem minų laidymo vamzdžiais po 144 minas kiekviename. Tokias minas sovietų reguliari kariuomenė Afganistane veiksmų metu naudoja sparnų ir užnugario apsaugai ir puolimo parengimui.

Šia proga paminėtina, kad sovietai įvedė kai kuriuos pakeitimus karinėje žemės - oro veiksmų doktrinoje, kuri iki šiol buvo grynai puolamojo pobūdžio. 1936 metais marš. Tuchačevskis propagavo suderintais gynybos - puolimo veiksmais, remiant artilerijai ir aviacijai, įsiveržimus prieš gynybos gilumon ir tankų pagelba išnaudojant pasisekimą plėsti puolimą prieš gynybos užnugaryje naikinant rezervus. Ši idėja buvo minima ir vėlesniais laikais marš. Sokolovskio, gen. Rezničenko ir kitų. Naujuose pakeitimuose daug skiriama dėmesio gynybai, kurios priedangoje telkiamos puolimui jėgos prieš gynybos gilumon. Gynyba privalo laiduoti rezervų apsaugą, tiekimą, ryšius ir vadovavimo laisvumą, neleidžiant priešui įsiveržti, kad nesutrukdytų puolimo pasirengimo ir tolimesnio jo vykdymo.

Istoriniu žvilgsniu panaši idėja randama apie 500 metų prieš Kristų kiniečio Sun Tzu, kuris rašė: — gynybos žinovai apsikasa žemėje devynis kartus, puolimo žinovai išsoka tarytum iš devynių dangaus aukštybių; tokiu būdu gindamiesi gali save apsaugoti ir puldami laimėti pergalę. 216 m prieš Kristų kartaginiečio Hanibalo laimėjimas prieš romėnų Varro prie Canne (dabartinėje Itali-

joje) buvo pagrįstas principu frontinės gynybos derinio su puolimu romėnų užnugario. Vytauto laimėjimas prieš kryžiuočius prie Tannenberg'o buvo pasiektas kairiojo sparno gynyba ir dešinio — manevru ir apėjimu į priešų užnugarį.

— Amerikiečiai išbandė pagerintą S-5A „Galaxy“ sunkaus transporto lėktuvą C-5B su nauja automatinė lėktuvo valdymo ir sekimo kompiuterių sistema, naujo tipo TF-39-1C keturiais sprausminiais verikliais ir skirtinga sparnų forma (panašia į B-58 bombonešių); sutvirtinta lėktuvo rėmų sistema ir galingsni varikliai galės pakelti didesnę krūvį.

„Martis Marietta“ firma pagamino vikšrinę motorizuotą, 91 pėdos ilgio platformą, pritaikytą vežioti ir laidyti mažas tarpkontinentines balistines raketas, su priedine, ant pseudotinių ratų kabina personalui, pagelbiniams įrengimams ir dieselio varikliu elektros generatoriui. Platformos su prijungta kabina greitis keliais — 50 mpv.

1986 metais amerikiečiai planuoja apginkluoti pėstininkų dalinius dideliu pradžios greičiu ir super-galingu užtaisų sviediniais, tiesioginiam naudojimui lengvais 60 mm artilerijos pabūklais.

Blokavimui sąsaurių bei uostų ir trukdymui plaukiojanti vandenyse prieš laivams naudojamos įvairių rūšių minos, kurios dažnai būna pavojingos ir saviems laivams. Amerikiečiai pritaikė minoms mikroprocesorius (mažus kompiuterius), kurie kontroliuoja minos sprogdiklį — nesprogdina minos, jei praplaukiantis laivas sonaru praneša minai „slaptažodį“, ir miną sprogdina, jei praplaukiantis laivas slaptažodžio nežino arba pasiūnčia neteisingą. Kad priešais lengvai „slaptažodžio“ (tam tikro signalo) nesusektų, mikroprocesorius užprograminamas tam tikrais laikotarpiais kaitaliojamu kodu, kuris žinomas saviems laivams. Naudojant tam tikrus signalus, per mikroprocesorių galima minų sprogdiklius išjungti, tokiu būdu išėmus iš vandens nereikalingas minas galima sandėliuoti ir esant reikalui, jas vėl panaudoti.

Turimus „Abrams“ tankus, ame-

rikiečiai papildė naujais pagerintais "Abrams" tipo M-1A1 vidutinio dydžio 60 to tankais, ginkluotais 120 mm patrankomis, keturių kovotojų įgula apsaugota prieš radiaciją, cheminius ir biologinius ginklus; sustiprintais šarvais ir kompiuteriais kontroliuojamą pabūklą ugnies valdymą. Vidutinis greitis apie 60 mpv.

— Amerikiečių tolimos oro žvalgybos (lėktuvu SR-71) duomenimis, sovietai siunčia ginklus ir karines medžiagas Nikaragui per Kubą. Pvz. spalio mėn. 31 d. 1985 m. iš lėktuvo SR-71 buvo nufotografuota Kubos uoste Mariel karinių reikmenų ir ginklų pakrovimas iš sovietų laivų į Nikaragua laivus, — priešlėktuvinų raketų SA-2 ir SA-3, transporto helikopterų Mi-8, kautynių helikopterų Mi-24D ir kt. Sovietų gamybos raketų yra išdėstyti "Punta Hueite" oro bazėje prie Managua, Nikaragu'oje.

— 1985 m. spalio mėn. 31 d. po vidurdienio japonų keleivinis lėktuvas JAL 747 su 132 keleiviais dėl stipraus vėjo buvo nuklydęs apie 70 mylių į Sachalino salos rusų draudžiamą zoną, tačiau (kaip panašiai prie Sachalino draudžiamoje zonoje rusų naikintuvai 1984 m. rugsėjo mėn. nušovė Korėjos lėktuvą su 269 keleiviais, kurie visi nuskendo) ši kartą sovietų naikintuvai japonų lėktuvą lydėjo, laikydamiesi apie 80 mylių atstu, kol po 50 minučių japonų lėktuvas JAL 747 išskrido iš draudžiamos zonos.

— Prancūzų okupacinės (Vakarų Vokietijoje) pirmos tankų divizijos vadas gen. P. Arnold š. m. lapkričio mėn. 1 d. buvo atleistas iš pareigų, nes pareiškė spaudai, kad prancūzų tankai AMX30, B2 yra dviem dešimtmečiais atsilikę nuo vokiečių "Leopard 2" ir anglų "Challenger", nepakankamas karinis biudžetas nuolatos mažinamas, tankams nepritaikytos modernios technologinės priemonės — kaip pvz. laser'is, infra-raudonų spindulių sekimo ir taikymo įrengimai; prancūzų tankai neturi žyroskopinių įrengimų, pritaikytų šaudyti judesyje, nėra priemonių taikymui naktį ir rūke. Varšuvos pakto tankų ginklavime visos minėtos priemonės yra.



Tai buvo prieš 60 metų Kaune, Žaliakalny... Du šaunūs gusarai, abu artimi draugai: B. Liuga (sėdi) ir prie jo prisišliejęs Baltakis

— Amerikiečių lengvas (7 svarų) artimų atstumų prieštankinis pėstininkų M-72 ginklas, pramušantis iki 450 mm storio šarvą, keičiamas į seniai lauktą galingesnį, tačiau sunkesnį, AT-4, kurį gamina "Honeywell" firma, pagal švedų FFV pėstininkų prieštankinio ginklo pavyzdį. 84 mm prieštankinis AT-4 pėstininkų ginklas sveria 14 svarų su nauja didelio galingumo sprogstamos medžiagos užtaisų raketa, pramušanti iki 700 mm storio šarvą. Su tokia prieštankine raketa amerikietis pėstininkas Europos fronte galės sutikti sunkius rusų tankus frontinėje akistatoje (M-72 pėstininkų prieštankinis ginklas galėjo išvesti iš rikiuotės sovietų tankus kliudymais iš šono arba užpakalio!).

— Anglų pėstininkų prieštankinis ginklas LAW-80 ir prancūzų "Apilas" — sveria po 20 svarų; jų pramušamoji jėga pritaikyta artimuose atstumuose pramušti Varšuvos pakto tankų frontinius šarvus. Vak. Vokiečių "Panzerfaust 3" sveria 26 svarus ir yra panašaus galingumo kaip

anglų ir prancūzų prieštankinių raketų.

— Amerikiečiai projektuoja pakeisti vidutinių atstumų pėstininkų prieštankinį ginklą "Dragon" (kurio pėstininkai nelabai mėgsta dėl perdidelio svorio) su padidinta tolimaša iki 2 km. "Dragon" aptarnaujamas dviejų kovotojų.

Apie 1987 metus amerikiečių pėstininkų šautuvas M-16 bus pakeistas nauju M-16A2 didesniu gaunamos ugnies atstumu (iki 600 m.). Kurį laiką vyravo nuomonė, kad turimo M-16 šautuvo tikros ugnies riba tarp 150 ir 200 m yra nepakankama. Naujas 5.56 mm kalibro M-16A2 turės optinius taikymo įrengimus ir galės būti panaudotas snajperiams virš 600 m atstumo. M-16A2 veikia automatiškai, po tris šūvius serijomis ir pavieniais, greitošauda šaudant automatiniai — 1500 šūvių per minutę. Dėl didelės greitošaudos, šaudant serijomis, žymiai padidėja taiklumas, nes atitranka turi labai mažai įtakos, gi trijų šūvių "pėda" padidina šaunamumą.

KRĖVOS AKTO KLAMPYNĖSE

JUOZAS ŽYGAS

Gal ir nevertėtų apie šį jubiliejų daug trimituoti, tačiau istorinių įvykių ištrinti negalime. Reikia juos tik teisingai aprašyti ir įvertinti. Šiomet sueina 600 metų nuo mums nelaimingo Krėvos akto. Pro patį Krėvos aktą gal ir būtų galima patylomis praeiti, tačiau taip padaryti negalime, kadangi su juo yra surištas taip vadinamas Lietuvos krikštymas.

Kęstučio ir Algirdo valdymo laikais lietuviai sugebėjo stabilizuoti vokiečių veržimąsi ir savo valdas gerokai išplėsti į rytus. Po Algirdo mirties Jogaila paveldėjo milžiniškus plotus, Lietuvos valstybė gyventojų sudėtimi buvo 2/3 slaviška. Rusinų ir rusų gyvenami plotai jau seniai buvo priėmę rytų apeigų krikščionybę, lietuviškas valstybės branduolis ir valdovo šeima dar laikėsi senosios lietuvių tikybos. Žinoma, ir valdovo šeimos nariai, nvykę valdyti slaviskus plotus, priimdavo vietinę religiją. Taip pat gana daug rusių ir lenkių kunigaikščių atitekėdavo į Lietuvą. Jau Gedimino laikais Vilniuje buvo dvi ir Naugarduke viena lotynų apeigų bažnyčios. V. Gidžiūnas sako, kad Jogailai "atvykus Lietuvos krikščionys, Vilniuje galėjo būti trys bažnyčios: Šv. Onos pilies rajone, Šv. Mikalojaus vokiečių pirklų kapuose ir pranciškonų Švč. Mergelės Marijos, Smiltynėje" (LKMA Suvažiavimo darbai, psl. 268). Prof. Z. Ivinskio manymu, dar galėjo būti bažnyčios Trakuose ir Kaune. Atrodo, kad pranciškonai Lietuvoje jau gana plačiai veikė, jų veikla jau buvo žinoma Vytenio ir ypač Gedimino laikais. Tad Lietuva nebebuvo užkietėjęs pagonių kraštas, apsuptas lotynų ir rytų apeigų religijų. Nors krašto gyventojų didžiuma ir buvo rytų apeigų, tačiau pati Lietuva ir jos valdovai buvo daugiau linkę užmegsti ryšius su vakarais. Gavosi savotiškas paradoksas, Lietuva savo ekspansiją vykdė rytuose — tačiau orientavosi į vakarus. Mindaugo pasėta krikščionybės sėkla nebuvo išnykusi. Ir vėlesni Lietuvos valdovai palaikydavo artimus ir gana draugiškus ryšius su Rygos

arkivyskupu. Tokie ryšiai labai netiko ordinui, ir jis visais galimais būdais tai trukdė. Lietuva buvo apsupta krikščioniškų, tačiau nedraugiškų kraštų, kurie įvairiais būdais trukdė tiesioginius ryšius su Roma.

Gal mažiausiai pavojinga tuo metu atrodė Lenkija, dvi Gediminaitės buvo nutekėjusios į Mozūriją. Liudvikui, Vengrijos — Lenkijos karaliui, mirus, lenkų didikai pradėjo dairytis jiems tinkamo karaliaus. Labai natūralu, kad jų akys pakrypo į Lietuvos pusę. Jogaila dar buvo nevedęs ir valdė didelius plotus, jo valdos buvo bent penkeriopai didesnės — negu Lenkijos karalystė. Be to, lenkams labai rūpėjo Podolė ir Volinija, tad jie numatė, kad iš šių politinių vedybų jie galėtų daug naudos turėti. Pačiam Jogailai atrodė, kad atsirado gera proga tapti dviejų valstybių valdovu. Lietuvos kunigaikščiams ir Vytautui neatrodė, kad iš šių vedybų galėtų kilti Lietuvai pavojus. Be to, Vytautui gal atrodė tinkama proga Jogailą išsiųsti į Lenkiją. Taip sutapo su jo planais pačiam pasidaryti Lietuvos valdovu. Niekas nenumatė, kad šis susitarimas įklampins Lietuvą į tokias klampynes, iš kurių nesugebės išbristi. Atrodo, jau ir tais laikais lenkai pasižymėjo dideliu suktumu ir gal buvo geresni diplomatai. Ko nesugebėjo paimti ginklu, tai paėmė sutartimi, už tai nieko neduodami.

Pats akto tekstas, kadangi lenkų buvo rašytas, tad skamba lyg nugailėtojo primestos taikos sąlygos.

1. Su visais kunigaikščiais, bajorais ir visa tauta Jogaila turėjo apsikrikštyti lotyniškomis apeigomis.

2. Lietuva turėjo gražinti visus belaisvius, kurie per ankstyvesnius užpuolimus buvo iš Lenkijos išvesti.

3. Turėjo būti sumokėta sutarties su Habsburgais netesėjimo bauda 200,000 florinų, šią sumą reikėjo sumokėti lenkam, jeigu suirtų Vilhelmo ir Jadvygos vedybos.

4. Visa Didžioji Lietuvos Kunigaikštija turėjo būti "prišlieta" prie Lenkijos ("terras suas Litvaniae et Rusiae coronae regni Poloniae per-

petuo applicare"), t.y. Lietuvos ir Rusijos žemės, kurios buvo Lietuvos valdoje, pasižadėjo "amžinai prišlieti Lenkijos karalystei."

5. Jogailos lėšomis turėjo būti atgautos visos sritys, kurių lenkai paskutiniu laiku buvo netekę (Tamarį, Slaską, Chelmo, Dobryno ir Veliuno žemes).

Be Jogailos, prie šio akto savo antspaudus pridėjo: Skirgaila, Kaributas, Lengvenis ir Vytautas. Pasirašiusieji greičiausiai neturėjo aiškaus supratimo apie teksto reikšmę. Yra žinoma, kad Jogaila buvo beraštis — apie kitų raštingumą taip pat daug žinių neturime, žinoma turėjo raštininkus ir vertėjus.

Daugiausia ginčų ir nesutarimų yra dėl to žodžio "applicare", lenkai aiškina, kad pasirašius Krėvos aktą Lietuva nustojo egzistuoti kaip savarankiška valstybė. Ukrainiečiai ir lietuviai istorikai su tokiu lenkų aiškiniu nesutinka. Praėjus šešiams šimtams metų, mes nebegalime žinoti ką tuo metu Jogaila ir Vytautas galvojo, tik galime konstatuoti, kad to akto pasėkos tebuvo tik Lenkijai naudingos.

Ir lietuvių tarpe yra tokių, kurie norėtų Krėvos aktą minėti ir jo reikšmę iškelti, motyvuodami Lietuvos krikštų ir per jį ryšių užmezgimu su vakarų pasauliu. Yra žinoma, kad Lietuvoje yra rengiamasi minėti 600 metų krikšto jubiliejų. Buvo net gana rimtų gandų, kad ta proga net popiežius norėjo lankytis Lietuvoje. Kaip jau žinoma, tokiam planui Maskva nedavė pritarimo. Jeigu jo tas lankymasis būtų sustiprinęs bažnyčią ir lietuvių dvasią, gal ir būtų buvus nauda iš tokio lankymosi, tačiau galime leisti, kad toks lankymasis būtų sustiprinęs begestantį lenkiškumą ir unijos laikų nostalgiją.

Tą Jogailos ir Vytauto pravestą krikštą nereikėtų ignoruoti, tačiau jo reikšmės nereikia per daug išpūsti. Blogiausia tai yra tai, kad visą minėjimą norima pravesti 600 metų ženkle. Čia jau yra blogai! O blogai, kad patys užmirštame ar niekuomet neišmokome Lietuvos istorijos. Už keturiolikos metų turėsime minėti 750 metų Lietuvos krikšto jubiliejų. Rėkiame, jei svetimieji bando klastoti mūsų istoriją, tačiau pa-

tys labai lengva širdimi ir nepagalvoję atsižadame beveik 150 metų savos istorijos. Visi stengiasi savo istoriją nukelti į galimai tolimesnę praeitį, o mes šiuo reikalu niekuomet negalime sutarti. Mūsų veiksniai ir įvairios organizacijos vis rengdavo 50 metų ar panašius Lietuvos nepriklausomybės paskelbimo minėjimus. Patys atsižadėdavome beveik 550 metų savos istorijos. Reikėjo daug aiškinimų ir pakartotinių kalimų išaiškinti skirtumą tarp nepriklausomybės paskelbimo ir nepriklausomybės atstatymo. Deja, dar ne visi tą skirtumą supranta. Tas pat yra ir su Lietuvos krikštu. Minėdami 600 metų Lietuvos krikšto jubiliejų, visai užmirštame ir ignoruojame Mindaugo krikštą 1251 metais.

Istorijos šaltiniai nurodo, kad "Mindaugas krikštijosi su žmona, vaikais ir su didele daugybe pagonių." Tai patvirtina pats popiežius dviejose savo bulose. Popiežius Inocentas IV rašė, jog krikštijosi drauge didelė "daugybė pagonių". Popiežius paėmė jį į savo ypatingą globą ir titulavo jį "ypatinguoju Romos bažnyčios sūnumi". Reiškia Lietuva ne tik pateko į krikščioniškųjų tautų tarpą, bet buvo krikščioniška karalystė ypatingoje Romos globoje. Dar daugiau — Mindaugas ne tik apsikrikštijo, bet sugebėjo įsteigti atskirą Lietuvos bažnytinę provinciją, priklausančią tiesiog Romai, ko Vytautas su Jogaila jau nesugebėjo padaryti. Jie pakartoję Mindaugo pravestą krikštą, — bet ne jo diplomatiją. Po krikšto pakartojimo Lietuva pateko Gniezno žinion, buvo užmautas lenkiškas apinasris kuris ilgą laiką mus dusino ir smaugė. Vilniaus arkivyskupija net dabar to apinasrio negali atsikratyti. Visiškai nebandoma aiškinti, arba patylom norima apie šį faktą apeiti, o nesugebėjimas atstatyti Mindauginės bažnytinės provincijos buvo didelė istorinė klaida. Bent aš nežinau, kad kas nors iškilmingai minėtų savo klaidas. Šiuo atveju — gal taptume pirmieji . . .

Su Mindaugo mirtimi krikščionybė Lietuvoje nežuvo. Mindaugui žuvus Lietuvoje buvo politinė suirutė, tad ir apie kokią nors vienuolių ar

misijonierių veiklą nežinome. Tačiau yra išlikusi dokumentinė medžiaga, kuri nurodo Vytenio artimus ryšius ir sąjungą su Rygos arkivyskupu, Gedimino laikais laisvai dominikonai bei pranciškonai veikė, jie buvo net kunigaikščio dvare ir ėjo raštinių pareigas. Taip pat jiems buvo pastatytos bažnyčios Vilniuje ir Naugarduke. Pats Vytautas jau buvo apsikrikštijęs 1383 m. kai jis buvo pabėgęs pas kryžiuočius. Taigi, tas vadinamas Lietuvos krikštas tebuvo tik formalumas, bet lenkų labai išpūstas. Amžių bėgyje lenkai savo nuopelnus sugebėjo didinti ir išpūsti. Jiems tai lengvai vyko, kadangi ir lietuviai jiems padėjo.

Vadinamas Lietuvos krikštas tebuvo tik vienas iš Krėvos akto punktų, tik daugiausiai apie jį kalbama ir bandoma jo šešėliu viską kitą užgošti. Lenkai tą aktą surašė, lenkai jį savaip aiškino ir prižiūrėjo, kad tų susitarimų raidės ir dvasios būtų prisilaikoma. Kaip jau buvo minėta, Vytautas pritardamas tam aktui, gal siekė savo tikslų įgyvendinimo. Jogailai užsiėmus Lenkijos sosto reikalais, jis tikėjosi turėti daugiau laisvas rankas Lietuvoje. Gal jo planai ir būtų išsipildę, jeigu nebūtų nelaimingai įsivėlęs į totorių savitarpio kovas. Totorių chanas Tochtamyšas, išvytas Tamerlano, kreipėsi pas Vytautą. Vytautui atrodė, kad atsirado gera proga įsikšti į totorių vidaus vaidus ir išplėsti savo įtaką ir valdas. Sutraukęs milžinišką kariuomenę, kurios eilėse dalyvavo ir kryžiuočiai, iš Kijevo patraukė prieš totorius. Lemiamas mūšis įvyko prie Vorkslos (1399 m.), čia Vytautas skaudžiai pralaimėjo, neteko didžiosos savo kariuomenės ir daugelio kunigaikščių. Nuo šio pralaimėjimo niekuomet pilnai neatsigavo, nors savo valdas dar sugebėjo išplėsti, tačiau pilnai atsiskirti nuo Jogailos negalėjo. Turėjo pasitenkinti esama padėtimi ir sugyventi su Jogaila. Jogaila savo antspaude titulavosi *Supremus Dux Lithuaniae*, o Vytautas *Magnus Dux Lithuaniae*. Net Lucke suvažiavime iškeltas vainikavimosi sumanymas turėjo Jogailos paritariumą.

Daugelis, rašydami apie praeitį, ši

periodą iškelia kaip žydėjimo ir didžiausios galybės laikotarpį. Tačiau tame laikotarpyje taip pat įvyko įvykiai, kurie turėjo lemiamą ir tragišką reikšmę tolimesnėje istorijos eigoje, būtent: Krėvos aktas, Vorkslos mūšis ir Horodlės sutartis.

Iš tų vedybų, krikšto ir sekusių sutarčių tik Lenkija teišėjo laimėtoja, tad tik jie ir tegali džiaugtis. "Šių laikų lenkų publicistas, gerai pažinęs istoriją, Stalislaw Mackiewicz, tiesiai skelbia, kad tikrai didžiojo Gedimino dinastija sukūrė Lenkijos valstybę, nes jos pirmatakūnai Pias-tai buvo ją visiškai nugalėję. Tikrai Jogailaičiai ją pakėlė iki didybės net iki galybės." (V. Sruogienė, Draugas, 1984 m. VII. 7 d.).

Jeigu Jogailos vestuvės, Krėvos aktas ir vėliau sekę šios sutartys, bei unijos iškėlė Lenkiją (Lietuvos sąskaiton), tai Lietuva pastoviai riedėjo į pakalnę. Lenkai jau seniai dairėsi į Volinijos ir Podolės plotus, tai dabar karaliams, gyvenantiems (didžiąją metų dalį) Krokuvėje, lenkai išvystė spaudimą. Šio spaudimo pasėkoje tos sritys buvo atplėštos Lenkijos naudai. Ne tik atplėšė milžiniškus plotus, bet herbų ir įvairių privilegijų pažadais (čia kalti mūsų didikai), taip pat pavogė ir mūsų vadovaujantį sluoksnį. Kartu su krikščionyste ir su ja atėjusiu šlėktos įsigalėjimu liaudis pateko į sunkią baudžiavą. Jeigu valstiečių būklė niekuomet nebuvo lengva, tai ypač ji pasunkėjo Kazimiero valdymo laikais, po 1447 m. privilegijos prasidėjo tikroji baudžiava. Baudžianininkai tapo pilna didikų nuosavybe, ir su jais galėjo elgtis kaip norėjo. Nei valstybiniai — nei bažnytiniai įstatymai jų neužtarė ir ne-saugojo.

Imperatoriaus Maksimilijono I pasiuntinys Herberšteinas, XVI amž. du kartus per Lietuvą keliavęs, rašė: "Nuo Vytauto laikų iki šių dienų jie laikomi tokioje sunkioje vergovėje, jog nuteistasis mirti pono įsakymu turi pats sau įvykdyti bausmę, pasikarti. O jei kas kartais atsisako tai padaryti, tada, žiauriausiai nuplaktas ir iškankintas, vis tik pakariamas.

(Nukelta į 28 psl.)

GRUODŽIO 17-OJI KĖDAINIŲ ĮGULOJE

(Atsiminimai iš 1926 metų)

OSVALDAS ŽADVYDAŠ

1926 m. gruodžio 17 d. įvykiai Kėdainių įguloje buvo aprašyti "Drauge". Bet straipsnio autorius tuo laiku Kėdainiuose nebuvo ir tų įvykių nematė. Ar ištikrųjų taip buvo? Kadangi Tamsta tuo metu tarnavai 2-me Artilerijos pulke Kėdainiuose, gelėtumėt suteikti tikras žinias. Mjr. Vladas Kuzavinis suteikė šias žinias:

"Autorius aprašė juos pagal kitų asmenų pasakojimus, o tie "kiti" kai kurių vyksančių įvykių nematė, o kai ką matė, ko visai nebuvo. Todėl kai kurie įvykiai buvo nušviesti kitaip negu buvo tikrenybėje.

1926 metais nauja Valstiečių liaudininkų vyriausybė galvojo, kad

Lietuvos kariuomenė per didelė ir ėmė ją mažinti, išformuojant kai kurias pėstininkų, artilerijos, kavalerijos bei technikos dalis. Į tą išformuojamų dalių skaičių pateko iš šarvuotų traukinių batalionas, susidedantis iš trijų šarvuotų traukinių—"Gedimino", "Algirdo" ir "Kęstučio" ir įeinantis į Šarvuotųjų rinktinę.

1926 m. rugsėjo mėnesį išformuojamo šarvuotų traukinių bataliono karininkai ir kareiviai buvo išskirstyti į kitus Šarvuotųjų rinktinės dalinius arba visai į kitas kariuomenės dalis. O bataliono kovos dalis: šarvuotieji garvežiai, šarvuotieji artilerijos lėkštvaogoniai ir šarv. kulkosvaidžių vagonai buvo pastatyti į

Kėdainių geležinkelių stoties tuščią depo ir priduoti 2 artilerijos pulko apsaugai.

Kapitonas Antanas Sidabras ir aš iš Šarvuotųjų rinktinės buvome perkelti į 2-rą artilerijos pulką. Kapitonas Sidabras buvo paskirtas 10-tos baterijos vadu, o aš į tą pačią bateriją jaunesniuju karininku. Baterijos vadas tuo metu buvo bataliono vado teisėmis, ir baterija turėjo atskirą ūkio dalį, kuri rūpinosi baterijos maitinimu ir visomis baterijos gerybėmis. 10 baterijos ūkio vedėju tuo laiku buvo karo valdininkas K. Čiukšys, o baterijos vyresniojo karininko etatį vietą buvo užėmęs vyr. ltn. Rupšys, bet jis tuo laiku

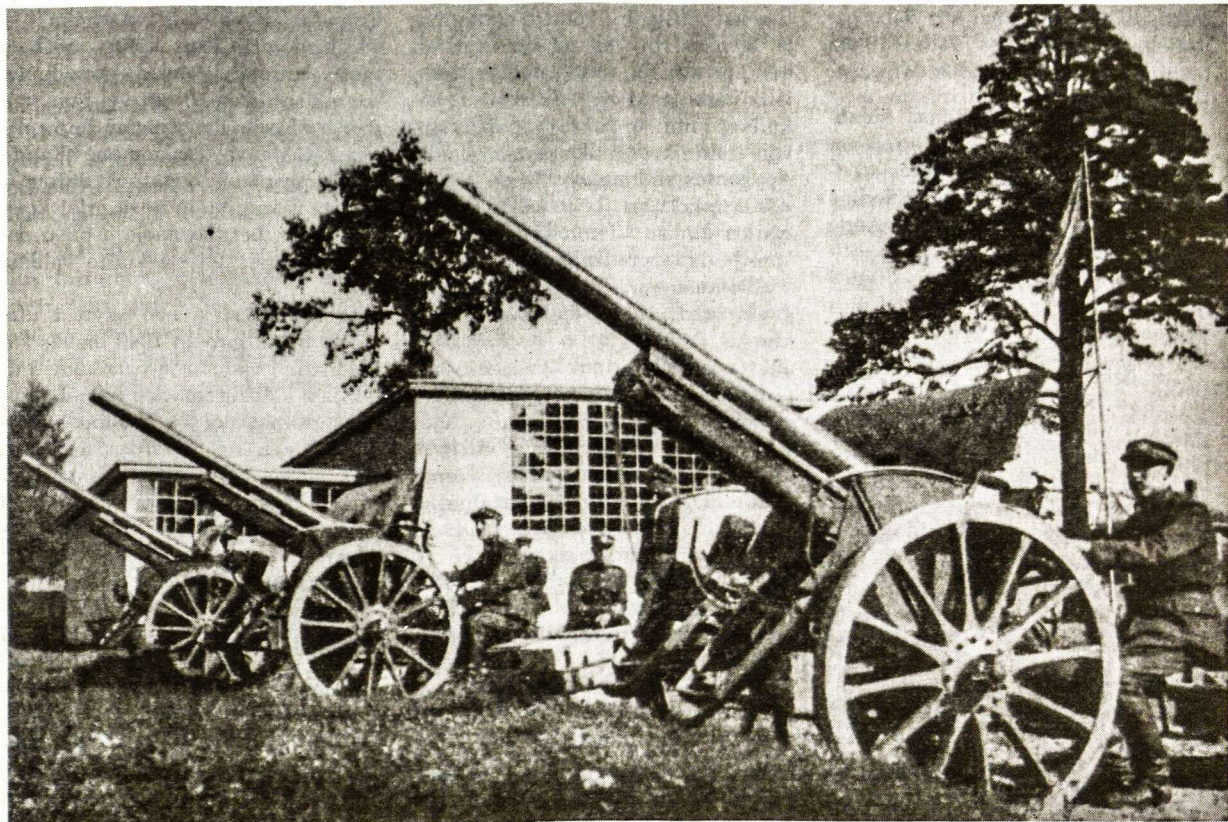

Vokiečių 1916 metų 77 mm lauko patrankos. Gaižučio nuotr. (Iš v. J. Statkaus archyvo)



Šarvuočiai Lietuvos laukuose (Iš K. Česonio rinkinio)

buvo paskirtas laikinai eiti 5-tos baterijos vado pareigas. Todėl 10-tos baterijos gyvenime visai nedalyvavo.

Gruodžio 15 d. kapitonas Sidabras išvyko vienam mėnesiui atostogų, todėl baterijos rikiuotės užsiėmimams likau tik vienas. Gruodžio 16 d. pulko vadas majoras Alyta išvyko į Kauną dalyvauti respublikos prezidento Dr. Griniaus 60-ties metų sukaktuvių iškilmingame minėjime.

Gruodžio 17 d. iki pietų pulke ėjo užsiėmimai normalia dienos tvarka. Turėjau paprotį, baigęs priešpietinius dienos užsiėmimus, užėti į baterijos raštinę, kuri buvo viename kareivinių kampe ir ten perskaityti pulko ir Krašto apsaugos ministerijos įsakymus. Taip dariau ir tą dieną. Man bebūnant baterijos raštinėje, išgirdau man pažįstamą budinčio karininko vyr. ltn. Vl. Vaitkaus balsą, kuris pravėręs kareivinių duris įsakė: — Tuč tuojau išrikiuoti bateriją pulko kieme. Ten rikiuojasi visas pulkas. Yra atvykęs Apygardos viršininkas.

Buvo neaišku kokioje uniformoje reikia rikiuotis: išėiginėje ar kasdieninėje, su šautuvais ar be šautuvų, todėl aš patelefonavęs jam, sužino-

jau, kad nesvarbu kokioje uniformoje ir nesvarbu, ar su šautuvais ar be jų, svarbu, kad pulkas būtų išrikiuotas labai greit. Ir tikrai už keliolikos minučių jau visas pulkas stovėjo išsirikiavęs pulko kieme ir laukė Apygardos viršininko.

Per tą laiką pasikeitė pulko budintys karininkai. Vieton vyr. ltn. Vaitkaus budėjimą pulke perėmė vyr. ltn. Pr. Baranauskas. Jam pranešus Apygardos viršininkui, kad pulkas išrikiuotas, iš pulko štabo būstinės išėjo aukštas, juodais, aukštyn užrietais ūsais, lakiruotais batais, pėstininkų uniformoj pulkininkas Jakaitis, ėjęs tuo laiku III-čios apygardos viršininko pareigas. Jį lydėjo dar vienas pėstininkų uniformą dėvintis pulkininkas, kapitonas Karosas, laikinai ėjęs 2-ro artilerijos pulko vado pareigas, ir vyr. ltn. Baranauskas, pulko budintis karininkas.

Pulk. Jakaitis priėjęs prie pulko vidurio gretų ir, pasisveikinęs, įsakė kareiviams apsupti jį ratu. Kuomet tas viskas buvo padaryta, plk. Jakaitis pradėjo tokią kalbą:

— Vyrai! Klebonai ir zakristijonai valdė mus šešerius metus. Jie prisigrobė dvarų, prisistatė namų, bet to jiems dar neužteko. Dabar šią naktį

atsirado kažkokie du “nachalai” — Plechavičius ir Krupavičius, areštavo mūsų teisėtai išrinktą prezidentą, pagrobė valdžią ir nori vėl mus valdyti ir žinoma dar daugiau turto prisigrobti. Mūsų kariuomenė Kaune buvo apgauta: ji buvo suklaidinta ir išvesta iš kareivinių neva prieš krašto priešus, bet tikrumoje ji buvo panaudota prieš teisėtą krašto valdžią ir t.t.

Jo kalba mažai kuo skyrėsi nuo vėliau mūsų girdėtų 1940 metais komunistinių vadų ar jų pataikūnų kalbų. Jam kalbant, mačiau kaip dauguma karininkų dėl tos jo kalbos nervinosi, o vyr. ltn. Baranauskas kažką su kapitonu Karosu kalbėjosi. Vėliau paaiškėjo, kad vyr. ltn. Baranauskas prašė kpt. Karoso leidimo plk. Jakaitį areštuoti, bet tokio leidimo iš kpt. Karoso negavo.

Baigęs kalbą, plk. Jakaitis įsakė išsirinkti kiekvienoje baterijoje po penkis atstovus-agitatorius, kurie turėjo vykti į Kauną esančias kariuomenės dalis ir “paaiškinti” ten esantiems kareiviams, kad jie buvo apgauti ir, kad jie neklausytų savo karininkų, kurie eina prieš teisėtą krašto valdžią.

Baigęs kareiviams skirtą agitacinę

kalbą, plk. Jakaitis visus karininkus sušaukė į pulko štabą, pulko vado kabinetą ir be jokių įžangų bei paaiškinimų visų aktyvaizdoje pradėjo duoti pulko vadui įsakymus: — Vieną bateriją tuojau išstatyti į poziciją Kauno kryptimi, ginti Kėdainius!

— 2-os baterijos vadas, vyr. ltn. Šimoliūnas. Vykdyti! Užbaigė pirmąją įsakymo dalį 1. e. pulko vado pareigas kapitonas Karosas.

— Vieną bateriją laikyti parengtyje!

— 5-tos baterijos vadas vyr. ltn. Rupšys. Vykdyti! Užbaigė antrąją įsakymo dalį kpt. Karosas.

— Kas čia pas jus yra iš šarvuotųjų karininkų? Klausė plk. Jakaitis.

— Kapitonas Sidabras, bet jis dabar yra atostogose ir čia yra leitenantas Kuzavinis, atsakė kpt. Karosas.

— Tuojau suformuoti ir kovai paruošti šarvuotą traukinį. Kareivius, šaudmenis ir trūkstamus ginklus duoti iš pulko, — tęsė toliau savo įsakymus plk. Jakaitis.

— Leitenantas Kuzavinis, kareivius, šaudmenis ir trūkstamus ginklus paimsit iš gaubicų baterijos ir vykdysit girdėtą apygardos viršininko įsakymą, įsakė man kpt. Karosas.

Aš aiškinau plk. Jakaičiui, kad čia antram artilerijos pulke nėra geležinkelio brigados (garvežio mašinisto, padėjėjo, konduktorių ir t.t.).

— Mašinistą ir kitus geležinkeliečius turi duoti geležinkelio stoties viršininkas. Jeigu bus kokie sunkumai ar neaiškumai kreiptis į mane telefonu, aš būsiu čia pat pulko štabe. Paėmęs telefono ragelį skambino dar į Panevėžį ir Klaipėdą, įsakydamas paruošti tenykščių įgulų po vieną pėstininkų batalioną. Ar kas ten ruošėsi ar ne, to nežinau. Išeidamas iš pulko vado kabineto, aš pusbalsiai pasakiau kpt. Karosui, kad noriu dar su juo truputį pakalbėti ir kai ką jį paklausti. Kada įėjome į pulko štabo bendrą raštinę, aš jam priminiau, kad esu jaunas karininkas ir nežinau, kaip galėsiu tą viską vienas įvykdyti.

— Gerai! Sako kpt. Karosas. — Vyr. ltn. Kvartūnas, pašaukė jį kpt. Karosas, kuris buvo čia pat raštinėje. — Jus skiriu šarvuoto traukinio vadu, o leitenantą Kuzavinį tavo padėjėju. Sudarykite šarvuoto traukinio

etatus ir vykdykite, kas jau buvo įsakyta. Visą ko trūksta, o taip pat šaudmenų nugabenimui gurguoles naudokite iš gaubicos baterijos.

Aš siūliau vyr. ltn. Kvartūnui, kad abu kartu sudarytumėm šarvuoto traukinio etatus ir formavimo planą, bet jis trumpai ir aiškiai man atsakė:

— Aš apie tą jūsų traukinį nieko nežinau. Nežinau ko tenai reikia ir ko nereikia. Rašyk, planuok ir sakyk, ko ir kiek reikia, o aš pasirūpinsiu daiktų ir žmonių pasiuntimu.

Nebuvo kitos išeities. Reikėjo padaryti apskaičiavimus, sudaryti veikimo planą ir duoti vyr. ltn. Kvartūnui patvirtinti, duoti kai kuriuos nurodymus. Vienu žodžiu, buvo pradėtas šarvuoto traukinio formavimas. Tai atlikus, mudu su vyr. ltn. Kvartūnu jojome į Kėdainių geležinkelio stotį. Ten nuvykus, jis nuėjo į bufetą atsigaivinti, o nueidamas man įsakė:

— Eik ir kalbėk su geležinkelių stoties viršininku dėl mašinisto. Visą tvarkyk ir visą žiūrėk! Aš būsiu čia stoties bufete.

Pirmausia ir turėjau šnekėtis su geležinkelių stoties viršininku. Jam išdėstęs esamą padėtį, perdaviau plk. Jakaičio duotą įsakymą apie parūpinimą mums geležinkelių brigados.

— Pone leitenante. Čia yra ne technikinė, bet administracinė geležinkelių stotis. Čia nėra nei mašinisto, nei kitų jums reikalingų žmonių. Juos galima būtų iššaukti iš Kauno arba iš Radviliškio. Bet aš turiu turėti raštišką įsakymą kaip pagrindą iššaukimui, — paaiškino man stoties viršininkas.

Skambinau plk. Jakaičiui ir pranešiau viską, ką buvau iš stoties viršininko girdėjęs.

— Jokių reikalu su Kaunu! Jokių ryšių su juo! O geležinkelių stoties viršininkas turi surasti ir mums pristatyti garvežio mašinistą. Man nesvarbu, kur jis jį suras, gaus. Jeigu jis trijų valandų laikotarpyje nepristatys mums mašinisto, bus pakartas, — sakė plk. Jakaitis.

Perdaviau ir šį plk. Jakaičio įsakymą stoties viršininkui. Bet jis atrodė ramus ir dėl šių įsakymų visai nesijaudino. Garvežio mašinisto klausimas išsisprendė visai kitaip negu buvo galvota, nes iš 2-ro artilerijos

pulko štabo buvo atsiųstas pulko kapelmeisteris Bartkus, kuris man pristatęs paaiškino, kad Didžiojo karo metu važinėjęs garvežio mašinisto padėjėju, kad mokąs garvežį paruošti ir juo važiuoti. Bet dabar atsirado antra bėda. Administracinėje geležinkelio stotyje nebuvo jokio garvežio karštame stovyje, arba kaip geležinkeliečiai sako — "po garu", su kuriuo būtų buvę galima ištraukti iš depo šarvuotą garvežį, privežti jį prie vandens papildomojo įtaiso, pripildymui vandens. Norėjau tuo reikalu pasitarti su vyr. ltn. Kvartūnu, bet jis jau buvo išvykęs į sandėlius patikrinti šaudmenų pakrovimo ir atgabenimo į šarvuotą traukinį. Tuo laiku į Kėdainių geležinkelio stotį atvažiavo Rygos-Berlyno tarptautinis traukinys. Nieko nelaukęs kreipiausi į geležinkelio stoties viršininką ir siūliau jam sulaikyti truputį šį traukinį ir, atkabins garvežį, ištraukti su juo šarvuotą traukinį, pripildyti vandens ir sumanevuoti šarvuotą traukinį kovos tvarkon.

— Aš tokį veiksmą daryti atsisakau, — pareiškė stoties viršininkas. Jeigu jūs turite galios ar jėgos įsakyti ar priversti garvežio mašinistą ir

traukinio vyresnį konduktorių taip daryti, tai darykite. Bet aš turėsiu pranešti į Kauną, kad traukinys sulaikytas ir kas jį sulaikė.

Reikėjo apsispręsti, arba prieš savo norą ir prieš savo protą, einant ruožtis prieš savo draugus ir brolius kovai, ar pilnai palaikyti plk. Jakaitį ir jo organizuojamą buvusios vyriausybės gynimą ir aklaui pildyti visus jo įsakymus, net parodant savo iniciatyvą (sulaikant tarptautinį traukinį), arba delsti, vilkinti ir laukti tikresnių žinių iš Kauno. Pasirinkau antrąjį kelią. Gerai žinojau, kad sutrukęs tarptautinio traukinio judėjimą būsiu atsakingas tik aš. Bet ne atsakomybės jausmas mane gąsdino, o nenoras ginti tokią vyriausybę, kuri kraštą privedė prie netikrumo, kuri davusi neribotas laisves kraštutiniams kairiesiems, paskatino komunistinius gaivalus pakelti galvas, kurie tiek įsidrąsino, jog pradėjo terorizuoti ramius krašto gyventojus. Jau pats plk. Jakaičio per agitacinę kalbą pasakymas, kad suki-

lėlių priešakyje yra Plechavičius ir Krupavičius, daug ką pasakė, nes tokiems žmonėms esant valdžios priešaky, nieko blogo Lietuvai negalėjo atsitikti.

— Gerai! sakiau geležinkelių stoties viršininkui. Tarptautinio traukinio aš nesulaikysiu.

Traukinį praleidęs, skambinau plk. Jakaičiui ir aiškinau jam, kad garvežio negalima užkurti be vandens, kad čia geležinkelio stotyje nėra garvežio su garu ir t.t. Ir sąmoningai pasiūliau jam vieną nesąmonę, kad garvežį galima bandyti pripildyti vandeniu kibirais iš ten pat prie depo esančio hidranto. Apie pravažiavusį tarptautinį traukinį ir apie kitus atvykstančius traukinius į Kėdainius geležinkelių stotį nutylėjau.

— Kiek jums reikalinga žmonių su kibirais, — klausė plk. Jakaitis.

— Apie 10-12, manau, užteks, — atsakiau.

— Žiūrėk, kad per 6 valandas šarvuotas traukinys būtų paruoštas!

— Klausau, tamsta pulkininke! Tai buvo paskutinis mano su plk. Jakaičiu pasiūnekėjimas.

Už kokio pusvalandžio atvyko 12 kareivių su kibirais, kurie kapelmeisterio Bartkaus vadovaujami pradėjo pilti vandenį į garvežį.

Apie 6 ar 7 valandą vakaro pagal tvarkaraštį turėjo atvažiuoti iš Kauno keleivinis traukinys. Pagal mano galvojimą juo turėjo grįžti iš Kauno pulko vadas majoras Alyta. Ir tikrai neapsirikau. Traukiniui sustojus, iš jo išlipo majoras Alyta. Jam prisistatęs, atpasakojau kas tą dieną darėsi pulke ir kokią uždavinį aš turėjau. Klausiau jo, ką turėjau toliau daryti ir kas darėsi Kaune?

— O ten Kaune yra viskas tvarkoj. Antanas Smetona yra valdžios priešakyje. Tai nėra ko mums baimintis. O jūs kol kas savo darbą sustabdykite. Aš iš pulko štabo jums pasiskambinsiu, ir sėdęs į fajetoną nuvažiuoju į Kėdainius.

Tuoju sustabdžiau vandens pylimą ir kitus paruošiamuosius darbus. Laukiau iš pulko vado žinios. Nepraėjus nei valandai, pašaukė mane majoras Alyta prie telefono ir įsakė darbą nutraukti. Viską sutvarkius

grįžti į kareivines. Taip ir buvo padaryta. Apie 8 val. jau buvome kareivinių rajone. 2-ji baterija tiai pat jau buvo grįžusi iš pozicijos.

Pirmiausia užėjau į 10-tos baterijos kareivines, nes baterija buvo palikta vien viršilos Cichockio žinioje. Matėsi, kad kareiviai susinervinę ir neramūs. Todėl susišaukęs į klasę, pradėjau aiškinti esamą padėtį, kurios nėra pats nežinojau. Visas mano aiškinimo pagrindas, kuriuoi rėmiausi, buvo Smetona, Krupavičius ir Plechavičius. Kas Lietuvoje nežinojo pirmojo Lietuvos prezidento Antano Smetonos. Kas nežinojo buvusio Žemės ūkio ministerio ir veikiausio žemės reformos vykdytojo kunigo Mykolo Krupavičiaus, kurio pastangomis bežemiai ir mažžemiai buvo apdalinti žeme. Arba kas iš karių nebuvo girdėjęs apie 1-mo gusarų pulko vadą majorą Povilą Plechavičių, kuris taip mylėjo savo kraštą ir visur tėviškai užstojo savo karius. Atrodė, kad kareiviai mane suprato ir apsiraminė.

Plk. Jakaitis, nesutaręs su majoru Alyta dėl senos valdžios gynimo ir matydamas, kad sukililiams malšinti apginkluotų jėgų organizavimas nevyksta, viską metęs, sėdo į pirmutinį Kaunan einantį traukinį, kuriame ir buvo sulaikytas.

Jo agitacinės kalbos paveikti 5-os baterijos kareiviai įsigeidė važiuoti į Kauną, kad išvadavus senąją valdžią iš sukilėlių rankų. Visa laimė, kad neatsirado nė vieno karininko, kuris tiems kareiviams pritartų ir tam žygiui vadovautų, nors tos baterijos kareiviai per savo rinktus delegatus ultimatyviai reikalavo, kad baterijos vadas juos vestų. Baterijos vadas vyr. ltn. Rupšys sugebėjo nuraminti ir savo vyrus įtikinti, kad tai yra bergždžias, neprotingas ir nenaudingas kėslas.

Sekančią dieną buvo išaiškinta esamoji padėtis. Valdžios perversmas jau buvo įvykęs faktas, kareiviai buvo nuraminti, pulkan grįžo tvarka ir vėl prasidėjo normalūs dienos užsiėmimai.

Pastaba: karininkų laipsniai išvardinti tokie, kokius tuo laiku turėjo, bet ne kokius vėliau užsitarnavo.

KRĖVOS AKTO

(Atkelta iš 24 psl.)

Dėl šitokio žiaurumo kartais atsitinka taip, kad teisėjas arba seniūnas delsiaščiam nusikaltėliui pagrasi arba tik pasako: "Skubėk, ponas pyksta." (Draugas, 1984. XII. 8)

Matyti, kad Vakarų Europoje tokios barbariškos teisės nebuvo, kokia tuomet vyravo Lietuvoje ir Lenkijoje, kad šis vakarų pasiuntinys pastebėjo ir užrašė. Aš šitokią krikščionybę ir vadinamą vakarų civilizaciją mes norime minėti? O Toronto kongrese pasigirdo gaida apie pasiilgimą Kazimierinės Lietuvos!

Kad Lietuvoje tuomet buvo tokia padėtis, matome ir iš kitų šaltinių: "Kada žemės savininkai buvo aptekę turtais, tad dvarponių vergijoje buvęs prasčiokas lietuvis ir baltgudis vos teturėjo teisę už vagystę, anot Skaragos (žymus pamokslininkas J.Ž.) žodžių, eiti be murmėjimo ant kartuvių, arba kantriai kentėti lenkiškųjų ponų saualę." (Lenkų Apaštalavimas Lietuvoje, psl. 231).

Lenkai už tą vadinamą "krikštą" paėmė didelius plotus žemių, paviliojo mūsų kunigaikščius ir didikus, įvedė žiauriai baudžiamą ir už tai iš savo krikštytojų tesusilaukėm "chlopo" epiteto. Mes už tai turime būti dėkingi ir turėti tiems laikams nostalgiją! Dar daugiau, turime net rengti jubiliejus!

Tenka sutikti ir pritarti V. Liulevičiaus straipsnio mintims: "Nors nemalonu, bet reikia prisipažinti, kad mes kartojame lenkų sufleruojamas mintis: Jogaila apkrikštijo Lietuvą. Tarsi anksčiau ničnieko nebūtų buvę toje srityje padaryta. (...) Pabaigai norėtume patarti švęsti antrojo Lietuvos krikšto 600 metų sukaktį arba atnaujinto Lietuvos krikšto 600 metų sukaktį. Ne tik neverta, bet ir negalime istorinių faktų ignoruoti. Mes negalime švęsti 600 metų sukaktį nuo Lietuvos krikšto, kai jau bus 736 metai. Juk už keturiolikos metų po šio atšventimo minėsime pirmojo Lietuvos krikšto arba Mindaugo krikšto 750 metų sukaktį" (Draugas, 1984, XII. 1 d.).

O komitetai jau sudaryti, neatsiklausus istorikų ir platesnės visuomenės nuomonės!

Pirmas susitikimas su sovietais

POVILAS BURNEIKIS

1982 metais balandžio mėn. 25 dieną, Čikagoje, mirė ats. jaun. ltn. Povilas Burneikis. Jis ilgesnį laiką priklausė Lietuvių karių veteranų sąsgos "Ramovė" Čikagos skyriui. Lietuvoje jis buvo Vid. Reikalų Minijos tarnautojas Gyvendamas Čikagoje ir sužinojęs, kad kūrėjas savanoris, laisvės kovų dalyvis mjr. Jonas Motėkūnas-Valevičius, Sibire bolševikų iškankintas ir ligotas, grįžo į Lietuvą, Povilas Burneikis, artimesnius savo draugus paraginęs, sudarydavo paramos siuntinius ir juos pasiųsdavo savo buvusiam viršininkui.

Nors trumpai kolegą Povilą Burneikį prisiminti čia talpinama dar 1975 metais jo paties parašytas šis trumpas pergyvenimo epizodėlis, kurį atsiuntė ramovėnas Jurgis Stankūnas.

-o-

Kai 1939 metais rudenį vokiečiai palaužė Lenkijos pasipriešinimą, sovietai smogė lenkams iš užpakalio, ir jų kariniai daliniai, buvę dislokuoti Vilniaus krašte, perėjo buvusią administracijos sieną. Lietuviai juos internavo.

Sovietų pasienio kariuomenės daliniai priartėjo prie administracijos sienos ir ją užėmė iš Lenkijos pusės. Jų lauko sargybos patruliavo buvusios Lenkijos pusėje, o mūsų pusė buvo pavesta saugoti pasienio policijai. Mano vadovaujamo rajono ribų plotis buvo apie 12 km. Tame plote buvau suorganizavęs tris sargybų būstines dvylikos sargybinių sudėties, vyr. policininkui — sargybos viršininkui vadovaujant. Sustačiau sargyboms dienos tarnybos planus, kuriuos lauko kabeliu perdaviau sargybų viršininkams vykdyti. Be to, sekti sovietų judėjimą kiek-

vienoje sargyboje išstčiau po vieną ar du slapukus. Vieną dieną vienos sargybos viršininkas telefonu man pranešė, kad jo sargybos ribose išstatytą slapuką pol. Rastenį sovietų patruliai sulaukė, nuginklavo ir išskeltomis rankomis nusivarė į savo pusę. Apie tai tuojau pranešiau Baro ir Apskritis viršininkams ir kartu raportavau Apskritis karo komendantui. Dėl įvykusio policininko pagrobimo Apskritis viršininkas pavedė man pravesti kvotą. Padarius vietos padėties planą ir apklausinęs liudininkus paaikšėjo, kad buvęs slapukas pol. Rastenis, pamatęs patruliuojančius du sovietų karius, paliko savo slaptą sekimo postą ir nuėjo prie tako, prie administracijos sienos, tikslu su jais pasikalbėti ir, gal būt, pavaišinti juos lietuviškais rūkalais. Pol. Rastenis mokėjo rusų kalbą, tik jis nežinojo, kad sovietų pasieniečiai

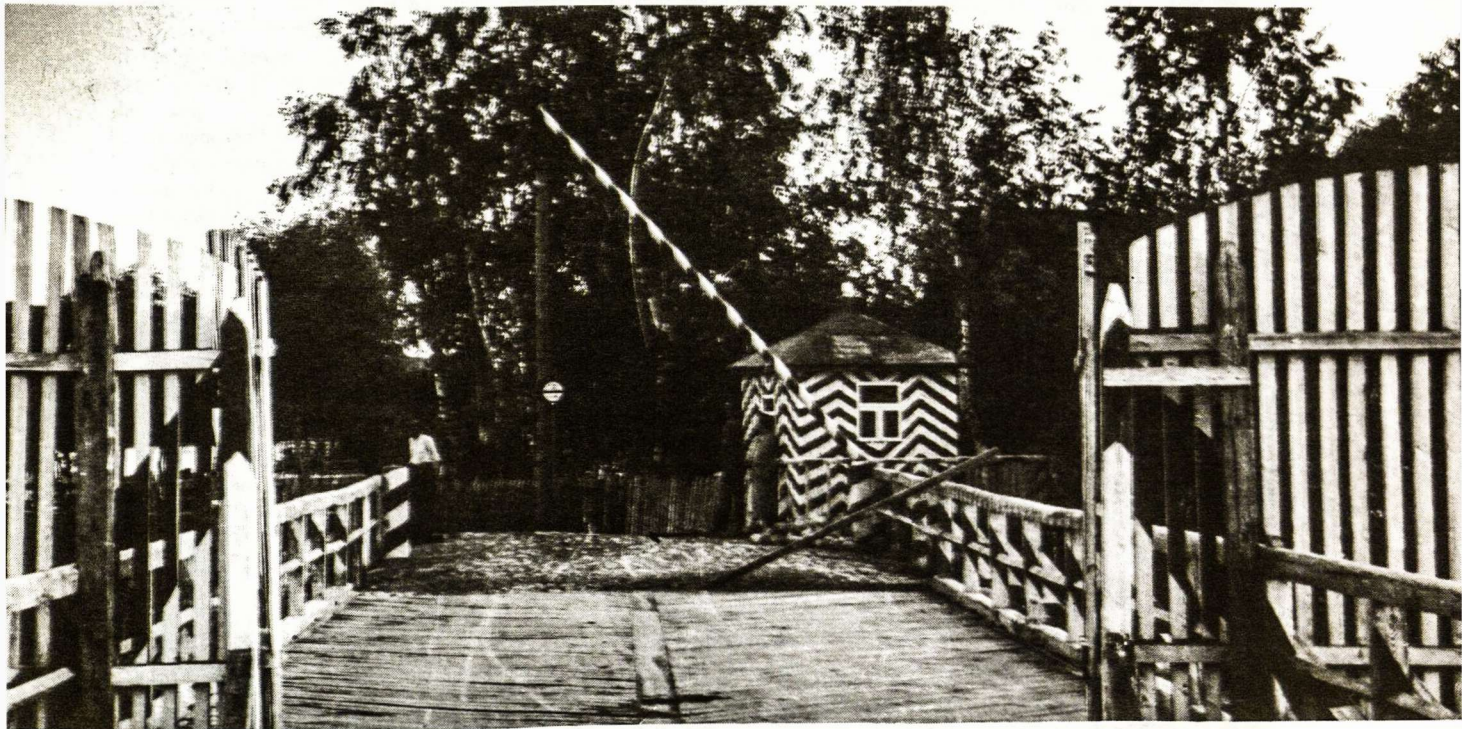

Taip atrodė demarkacijos vartai prie Varėnos, žiūrint į lenkų okupuotą Lietuvos teritoriją. Lenkų sargybinis stovi prie būstinės

tesioginiai yra ne karo vadovybės, bet NKVD žinioje ir yra specialiai ir atitinkamai paruošti bei apmokyti. Pasirodo, kad vienas iš dviejų sovietų leidosi užkalbinamas, o antras, užėjęs mūsų policininkui iš užpakalio, įrėmė šautuvą jam į nugarą ir sukomandavo "ruky verch!". Jie nuginklavę pol. Rastenį nusivarė į Pabraidę, į savo kuopos būstinę. Gautus kvotos davinius telefonu pranešiau Apskritis viršininkui ir Karo komendantui, o kvotą per pasiuntinį-policininką pristačiau Apskritis viršininkui. Įvykio išsiaiškinimui prie patuliuojamos ribos per sovietų patrulį iššaukiau jų kuopos vadą. Sutartu laiku nuvykęs į vietą jau radau sovietų kuopos vadą mažes belaukiantį. Užpakalyje jo buvo du sargybiniai su užmaitais durtuvais ant šautuvų, matomai, savo vado apsaugai. Prisistačiau ir užklausaui: už ką jo patruliai sulaukė ir nuginklavo mano policininką ir kada jis bus grąžintas man? Kuopos vadas paaiškino, kad mano policininkas bu-

vo peržengęs sieną du žingsnius jų pusėn, ir kad tuo reikalu dabar yra vedama kvota. Pagal sovietų sampratą, kaip jis aiškino, nusikaltimas padarytas, pažeista siena ją peržengiant net du žingsnius, kvota tęsiama ir jos davinius galima bus sužinoti rytojaus dieną. Sutarėm kitą dieną 12-tą valandą Maskvos laiku vėl susitikti toje pačioje vietoje. Kitą dieną sutartu laiku susitikome, bet sovietų kuopos vado vietoje radau leitenantą, kuris paaiškino, kad draug su kvota pol. Rastenis komandos keliu pasiūstas į Vilnių ir, kad esant reikalui ir norint ką daugiau sužinoti reikia kreiptis jau per Užsienio reikalų ministeriją. Apie tai vėl telefonu painformavau Apskritis viršininką.

Sovietams grąžinus Vilnių ir Vilniaus kraštą pasienio policijos baras pasikeitė ir mano rajono ribos dabar buvo pusiauokėlėje tarp Švenčionių ir Švenčionėlių. Praslinkus gal kokiems penkiems mėnesiams nuo anksčiau minėto policininko pagrobi-

mo, vieną dieną sovietų patrulis atvedė pol. Rastenį prie mūsų patuliuojančio sargybinio ir jį jam perdavė. Tuojaus pol. Rastenį apklausiau ir surašiau parodymą. Kas įdomu, kad dabartinis pol. Rastenio parodymas visiškai atitiko mano pravestos prieš penkius mėnesius kvotos daviniams. Ir dar — pol. Rastenis buvo grąžintas, bet jo ginklas ir diržas liko sovietų pasilaikyti. Iš jo uniforminės milinės visos blizgančios sagos buvo išpiaustytos, o jis pats tardymų ir po kalėjimus tampymų buvo tiek išsvargintas, jog daugiau buvo panašus į elgetą o ne o policininką. Jam teko atsidurti ne tik Vilniaus Lukiškėse, bet ir Lomžos bei Minsko kalėjimuose. Kas juokinga irgi —, kad prieš penkius mėnesius pol. Rastenis sovietų sulaukytas buvo pristatomas ir traktuojamas kaip lietuvis karininkas, o ne eilinis policininkas, nors, tiesą pasakius, mūsų policininkai (pasienio) tuo laiku daug geriau ir gražiau atrodė nei kad sovietų karininkai.



N i d a . Saulėlydis Tylos pakalnėje

Latvijos istorija 1920 - 1940 metais, susijusi su Lietuva bei Estija

Reikšminga dr. E. Anderson knyga

ALGIRDAS GUSTAITIS

Apie autorių

Latvių istorikas Edgar Anderson g. 1920.VI.17 d. Studijavo Rygoje, Wiurzburg'e, Leiden, University of Pennsylvania, University of Chicago, kur 1956 m. gavo Ph. D. iš istorijos. Dėstė keliuose universitetuose, nuo 1957 m. San Jose un-te, Kalifornijoje, kaip istorijos profesorius. Studijų, tyrinėjimo tikslais lankėsi daugelyje valstybių. Paskaitas laikė daugelyje valstybių. Išspausdinta 16 jo knygų, apie 200 straipsnių įvairiuose amerikiečių ir europiečių žurnaluose. Daugiausia domisi Baltijos ir baltiečių istorija, jų bendravimu, diplomatija ir kariška veikla. Organizavo baltiečių studijas San Jose un-te. Bendradarbiavo "Lituanus", "Encyclopedia Lituanaica". Trys jo paskutiniosios knygos vertos atskiro lietuvių dėmesio: "Latvijas Brunotie Spēki Un To Priekšvesture (Latvijos karinės jėgos ir jų istorinis pagrindas). išsp. 1983 m., didelio formato, iliustruota, 832 psl., gausu duomenų, brėžinių, nuotraukų apie Lietuvos kariuomenę. "Latvijas Vesture 1920 - 1940. Arpolitika, išsp. 1982 m. I dalis 704 psl., antroji dalis išsp. 1984 m., 698 psl., abi iliustruotos, yra apie Lietuvą. Knygos gerai įrištos, spausdintos Švedijoje, turi santraukas anglų k.

Apie dvi pirmąsias dr. E. Andersono knygas jau esu rašęs, dabar trumpai aptarsime "Latvijas vesture 1920 - 1940. Arpolitika" antrąjį tomą, kuriame daugiausia rašoma apie laikotarpį nuo 1938 metų iki 1940 metų — paskutiniai Latvijos nepriklausomybės metais, ir atmaurojusi sovietinė rusų okupacija.

Baltijos valstybių sunaikinimas

Vietomis kartojami įvykiai, skaityti to pavadinimo I t., bet čia jiems duodama tolesnioji eiga, dokumentuotai nurodant kaip, kur veikta, bandyta ir kas iš to išėjo. Autorius

pašventė apie dvidešimt metų tyrinėdamas, ieškodamas duomenų, raštų, nuotraukų dokumentų. Be abejo, gyvenant svetur, negalint prieiti prie archyvų savame krašte, arba tik labai ribotai, išvažinėjo plačiai, klausinėjo, ieškojo kur tik galėjo, jam talkinūsieji stropiai išvardinti, jų tarpe yra lietuvių. Naudoja amerikiečio Ellen Chivers Davies pasisakymus 1937 metais knygoje "Wayfarer in Estonia, Latvia and Lithuania". Dalį išvertus, skaitome: "Baltijos valstybės yra priešinybė Sovietų Sąjungai, turi laisvą ekonominį gyvenimą. Jų valiuta pastovi ir priimama visame pasaulyje. Jų tvarkymosi eiga yra visiškai sėkminga; jų biudžetai subalansuoti; jų pramonė klestinčiai auga; jų žemės ūkis nuostabiai kyla. To išdavoje gyvenimo standartas Baltijos valstybėse tiek aukštas, kaip bet kur kitur Europoje, gal tik išskyrus Šveicariją ir Norvegiją. Baltijos valstybės turi geras vyriausybes, kurias tvarko puikūs vadovai".

Baltijos valstybės pradėjo justsi artėjančias nelaimes ne dėl savo kaltės, bet dėl Europoje pradėjusios siausti piktybinės žvairakystės, kai Vakarų didžiosios valstybės užsimerkė, kitiems pagrobiant Etijopiją, Austriją, Čekoslovakiją ir Albaniją, gi Sovietų Sąjungos atstovas buvo pakviestas dalyvauti Miunchen'o konferencijoje, tarsi nežinant, kad sovietai buvo sunaikinę daug milijonų savo gyventojų, jų vadinamam "darbininkų rojuje".

Lenkija, suspausta tarp Vokietijos ir Sovietų Rusijos, dirbtinai padidinta, kur tiktai du trečdaliai gyventojų buvo lenkai, pagrobę dalį Lietuvos, reiškė norą ir į kai kurias Latvijos ir Čekoslovakijos žemes. Lietuva praktiškai buvo paskelbusi "šaltąjį karą" Lenkijai, su Lenkija nutraukusi betkokius ryšius. Lietuvos-Lenkijos nesutarimai kliudė ne tik Baltijos valstybių sąjungos sudary-

mui, bet net Suomijai atrodė nepriimtina kariškai bendrauti su tomis trim Baltijos valstybėm. Tokia padėtis tęsėsi iki 1938 m. kovo mėn. 17 d., kai Lietuva priėmė Lenkijos ultimatumą ir pradėjo bendrauti su Lenkija. Tuo laiku Vokietija užėmė Austriją. Baltijos valstybės vistiek tebeskaitė Lenkiją nepatikimu, pavojingu partneriu.

Kokias karines jėgas turėjo Baltijos valstybės? Taikos laiku Latvija turėjo 2,200 karininkų ir 23,000 kareivių. Aviacijoje 500 vyrų, laivynas 450 vyrų, pasienio sargyboje 1,300, policijoje 3,100, šauliuose 45,000 vyrų 12,000 moterų ir 11,000 jaunuolių. Teoretškai Latvijos kariuomenė galėjo sudaryti 200,000 bet praktiškai tiktai 130,000 vyrų kariškai apginkluoti. Jie turėjo 400 patrankas, iš kurių 24 sunkiosios; 20 pakraščių patrankų, 74 priešlėktuvines patrankas, 27 tankus, 6 šarvuotus automobilius, keturius lėktuvų-naikintuvų dalinius, keturius dalinius žvalgybinių lėktuvų, vieną dalinį jūros lėktuvų, iš viso 150 lėktuvų, tris povandeninius laivus, keletą torpedinių laivų. Karo metu Baltijos valstybės galėjo pašaukti 560,000 vyrų, bet kautynėms tiktai 360,000. Valstybėmis: Estija 100,000, Latvija 130,000, Lietuva 130,000. Visuotina mobilizacija per 72 valandas.

1920 m. sausio mėn. 6 d. kariniai Baltijos valstybių atstovai sutarė bendrai visų trijų Baltijos valstybių gynybai, deja, to niekad neįgyvendino. Estai, iš dalies latviai, nenorėjo įsivelti į Lietuvos-Lenkijos kivičius, taip pat į Vokietijos - Lietuvos vėlesnius susikirtimus dėl Klai-pėdos.

Latvijos ginklai daugumoje buvo anglų gamybos, kaip ir jiems amunicija. Estijos ginklai — rusų ir vokiečių gamybos, Lietuvos — vokiečių ir prancūzų. 1932 m. Latvijos ir Es-

tijos karinės jėgos pravedė vienintelius dviejų valstybių manevrus.

Lietuvos kariuomenės vadas gen. S. Raštikis dukart — 1934 m. ir prasidėjus Antrajam Pasauliniam karui — siūlė karinę sutartį tarp Baltijos valstybių, bet jo pasiūlymai atmesti visų trijų valstybių vyriausybių. (688 p.). Tų valstybių vadovai baiminosi, kad trijų valstybių karinė sąjunga galinti išprovokuoti didžiulius kaimynus pulti tas valstybes. Net Lenkija priešinosi tokiai sąjungai.

Nurodomi, išvardinami Estijos, Latvijos, Lietuvos gynybos planai skirtingiems priešams puolant.

Vakarinių valstybių vyriausybės niekad nesiteikė pažadėti Baltijos valstybėms karinę apsaugą. 1939 m. kovo mėn. 23 d. Hitlerio Vokietija iš Lietuvos atėmė Klaipėdos kraštą, privertę pasirašyti "perleidimo" popierių. 1939 m. kovo mėn. 28 d. Sovietų Rusija įspėjo Estiją ir Latviją neleisti politiniai, ekonominiai ar kitaip įsileisti svetimą valstybę. Hitlerio Vokietija 1939 m. birželio mėn. 7 d. pasirašė su Estija ir Latvija nepuolimo sutarti, garantuojant toms valstybėms neutralumą. Bet 1939 m. rugsėjo 23 d. ir rugsėjo 28 d. leido Sovietų Rusijai užimti Suomiją, Estiją, Latviją, Lietuvą, pusę Lenkijos ir dalį Rumunijos. Nacių-sovietų 1939.VII.23 d. sutartis sukvaailino pasaulį. Komunistai ir naciai, iš esmės priešingos ideologijos, sutarė bendrai veikti. Iš tiesų toji sutartis buvo ženklas karo pradžiai.

Būdami tikri, kad sovietai nepajudės, naciai 1939.IX.1 d. puolė Lenkiją. 1939.IX.3 d. Anglija ir Prancūzija paskelbė karą nacių Vokietijai.

Baltijos valstybės veltui praleido dvidešimt metų besiginčydamos, neįstengusios diplomatiniai, kariniai bendrauti. Antrąjį Pasaulinį karą pradėjus tik Suomija ir Lietuva ėmėsi mobilizuotis. Lenkijos vadai pervertino Lenkijos karines pajėgas, nesuprato Hitlerio.

Lietuva turėjo galimybę nuo 1939 m. rugsėjo mėn. 1 d. iki 14 d. įsijungti į karą su Vokietija prieš Lenkiją, bet ji to nepadare, buvo ištikiama Baltijos kaimynų neutralumui. Reikalai pasikeitė 1939.IX.17 d., kai Sovietų Rusijos karinės jėgos puolė

Lenkiją, artėjo prie Estijos, Latvijos, Lietuvos. Sovietų Sąjunga (Rusija) pranešė Baltijos valstybėms, kad joms užtikrina neutralumą, jei laikysis neutraliai. Baltijos valstybės paklausė tokių pažadų, nesimobilizavo, nors jau žinojo, kad naciai ir komunistai pasirašę sutartį, pasidalino Europą. Latvijos karo vadai net vengė kalbėtis su Estijos karo vadais.

Į Estiją atplaukęs Lenkijos povandeninis laivas buvo pagrobtas Sovietų Rusijos, tuo laiku jie užėmė Baltijos uostas, tariamai saugant neutralumą. Sovietų Rusija 1939.IX.19 d. paskelbė Estijos pakraščiams blokadą prie Estijos sutraukė 160,000 karvių, 700 patrankų, 600 tankų, 600 lėktuvų. Tuo laiku Estija turėjo 16,000 vyrų kariuomenę, 100 artilerijos patrankų, 30 tankų, 60 lėktuvų. Sovietų Rusija tuojau paskelbė, kad du jų pagelbiniai laivai nuskandinti Lenkijos povandeninio laivo, nors netrukus abu tie rusų laivai pastebėti sveikutėliai beplaukioją jūroje. 1939.IX.24 d. Estijos Užsienio reikalų ministeris iškviestas į Maskvą pasirašyti prekybinę sutartį, bet Maskvoje jam pranešta, kad Sovietai reikalauja jų laivams bazių Estijoje, už tai pažadėję bendravimo ir pagalbos sutarimą. Estija, net nepasitarus su Latvija, tokią sutartį slaptai pasirašė su Sovietų Rusija, gi tą pačią dieną Molotov ir Ribbentrop pasirašė Sovietų-Nacių draugiškumo ir sienų sutarimo sutartį, pažadant Lietuvą Sovietų Rusijai.

1939.X.2 d. Latvijos Užsienio reikalų ministeris V. Munters pakviestas į Maskvą. Neturint Anglijos ar Prancūzijos paramos, Estijai jau parklupus, Latvija tokią sutartį pasirašė su Sovietų Rusija spalio 5 d.

1939 spalio 2 d. Lietuvos Užsienio reikalų ministeris Urbšys iškviestas į Maskvą, panašią, tik dar griežtesnę, sutartį pasirašė spalio 10 d.

Estija buvo priversta Sovietams duoti teisę naudotis jų salomis Saaremaa ir Hiiumaa, ir Paldiski uostu, taip pat naudotis Tallinn'o uostu (dviem metams), aerodromais Lihula ir Rapola, apgyvendinti sovietų kariuomenę įvairiose Estijos vietovėse. Latvija išsiderėjo patogesnes sąlygas — sovietai galėjo naudotis Lie-

pojos ir Ventspilio uostais, keliais aerodromais, rusai galėjo išstatyti pakraščiu artileriją Ventspilyje, Pitrage.

Bolševikai į Estiją atsiunti 25,000 sovietų karių, 25,000 į Latviją ir 20,000 į Lietuvą.

1939.XI.1 d. Sovietų Rusija užėmė rytinę Lenkijos dalį, vakarinę Ukrainos dalį ir vakarinę Gudijos dalį. Suomija turėjo būti sekanti, bet Rusija neįstengė suomius priversti ir parklupti, todėl Sovietų Rusija 1939.XI.30 d. karinėmis jėgomis puolė Suomiją. Dėl to Sovietų Sąjunga gruodžio 14 d. buvo išmesta iš Jungtinių Tautų. Pagaliau bolševikai įveikė suomius ir 1940.III.12 d. Suomija pasirašė taikos sutartį su Sov. Rusija, priversta prarasti dalį savo teritorijos, bet išsaugojo nepriklausomybę.

1940 birželio 15 d. Lietuva buvo visiškai okupuota Sovietų Rusijos... Sovietai Baltijos valstybes puolė-okupavo panaudoję 500,000 vyrų kariuomenę, 1,000 tankų, 2,000 lėktuvų, virš 6,000 artilerijos pabūklų. Tuo laiku Baltijos valstybės būtų galėjusios prieš pastatyti 80,000 vyrų kariuomenę, 860 patrankų, 118 tankų, 390 lėktuvų, kurių geroka dalis netinkama kautynėms. Baltijos valstybės buvo atkirstos nuo pasaulio Sovietų Rusijos laivyno.

1940.VI.26 d., kapituliuavus Prancūzijai. Sov. Rusijos užsienio reikalų ministeris Molotov įteikė Rumunijai 24 valandų ultimatumą, reikalaujant prie Rusijos prijungti Besarabiją ir šiaurinę Bukoviną. Rumunija, nematydama paramos, su ultimatu sutiko, Rusija tuoj reikalautas teritorijas prisijungė.

Sovietų Rusijai okupuojant Lietuvą, buvo paglemžtas visas kraštas, išskyrus mažą gabalą, už kurį vėliau Sov. Rusija nacių Vokietijai sumokėjo 7,500,000 dolerių auksu, nors tai daugiau, lyginant su JAV-ių nupirktą Alaską iš Rusijos 1867 m.

Rusų-komunistų okupuotoje Lietuvoje "rinkimų" duomenys buvo paskelbti viena diena prieš "balsavimo" pabaigą, ką padarė oficiali Sov. Sąjungos agentūra TASS Londone. Gerokai prieš tai, 1940.VII.13 d., Sovietų Rusija pareikalavo, kad Anglija pervestų Baltijos valstybių auksą,

laikomą Anglijoje, tiesiai Sov. Rusijos bankui.

Tų siaubingų įvykių akiavaizdoje JAV-ės paskelbė, kad jos ir toliau saugos teisės ir tiesos principus, gerai žinomus amerikiečiams — laikytis teisingumo, modernios civilizacijos.

Vokiečių ir rusų-komunistų Baltijos valstybių okupacijos sunaikino daugybę tų kraštų gyventojų — vyrų, moterų, vaikų. Vienų metų laikotarpyje, Sov. Rusijos valdymo metu, Estija neteko virš 60,000 gyventojų, Latvija virš 34,000, Lietuva apie 35,000. Iki tol spinduliuojančios Baltijos valstybės buvo sunaikintos.

Antrojo pasaulinio karo metu Hitlerio Vokietija sunaikinta, Sovietų Rusija vos išsilaikė. Vakarų Valstybės prarado turėtas ekonomines rinkas neįtikėtina Sovietų Rusijai atiduotose kraštuose. Dabar Vakarų Pasaulis dreba sovietų grasinamas.

JAV-ės, prieš karą buvusios niekur neįpareigos, dabar yra tiesioginiai įsijungusios į Europos painingas, tam išleisdamos nesuskaičiuojamus bilijonus dolerių. Jei būtų paliktos Baltijos valstybės laisvos ir nepriklausomos, dabar žmonija būtų žymiai saugesnė.

Daug kartų minimi lietuviai

Tokia yra, labai trumpai aptarus, dr. Edgar Andersono knygos eiga, tenai smulkmeniškai paskelbti dėstymai. Daugiausia naudotasi latviškais duomenimis, raštais. Platokai rašoma apie lietuvius. Žemėlapiuose matyti ir Lietuva. Nuotrauka parodo Lietuvos kariuomenės įvažiavimą (su tanketėmis) į Vilnių. Gen. S. Raštikio, min. J. Urbšio nuotraukos; Latvijos prez. Ulmanio su Lietuvos atstovu P. Dailide; Latvijos generalinis konsulas Klaipėdoje Janis Seskis, Hitleris Klaipėdoje ir d. kt.

Knygoje po kiekvieno skyrelio duotas panaudotų raštų sąrašas, kurių dešimtys ir šimtai. Pabaigoje daugybės dokumentų, knygų sąrašas, jų tarpe yra lietuviškų. Pavardžių sąrašas apima 631-677 psl. Anglų k. santrauka; talkinusiųjų išvardinimas.

Edgars Andersono knygos *Latvijas Vēsture 1920 - 1940*, I ir II tomai yra didelio kruopštumo, darbštumo knygos, kaip ir pradžioje minėtoji apie Latvijos karines jėgas. Jose gausu duomenų apie Lietuvą, lietuvius. Gaila, labai nedaug lietuvių moka latvių kalbą, todėl naudinga jas išversti, išspausdinti lietuvių k. Verta ne tik žinoti latvių galvoseną, bet ir papildyti savąją istoriją.

Spausdino Universaltryck Grafiska AB, Stockholm, 1984. Pardavimo kaina nepažymėta. Išleido "Daugava". Pradėta platinti 1985 m.

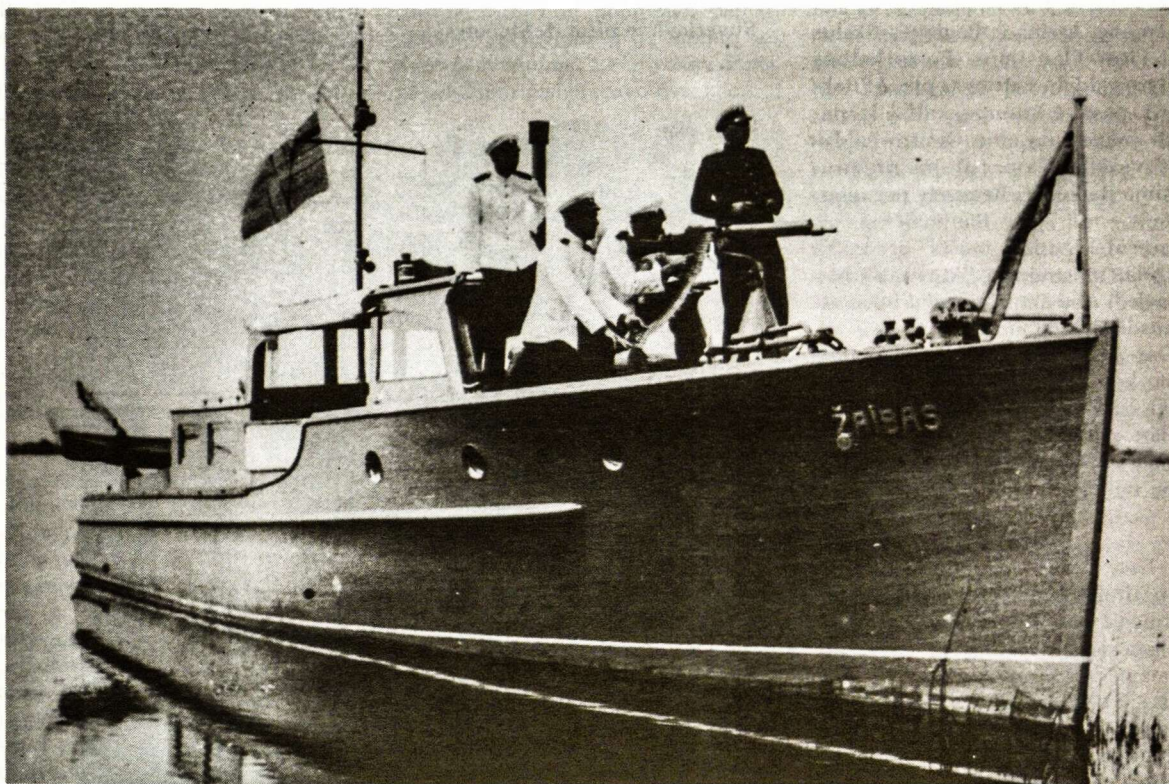

Pasienio policijos motorlaivis "Žaibas" Klaipėdos uoste. (Iš R. Vilko archyvo. Žiūr. aprašymą 1985 m. Kario 8 nr., psl. 361)

NIUJORKO RAMOVĖNŲ 35 METŲ VEIKLOS APŽVALGA

(tęsa iš 1985 m. KARIO Nr. 10)

PETRAS MATEKŪNAS

Posėdį atidarė New Yorko Ramovės skyriaus pirm. Vyt. Vilkutaitis. Buvo sugiedotas Tautos himnas ir sukalbėta malda. Suvažiavimą sveikino kons. Anicetas Simutis. Centro valdybos atstovas plk. A. Reklaitis ir kiti. A. Reklaitis sveikinimo žodyje pabrėžė, kad šis suvažiavimas, nors ir yra mažesnės apimties, nustatys gaires visuotinam Ramovės atstovų suvažiavimui, nes iškelti klausimai bus sprendžiami visuotiniame suvažiavime.

Po visų sveikinimų buvo sudarytas darbo prezidiumas. Posėdžiui vadovavo plk. J. Šlepetys, o sekretoriavo Aleksas Vakselis. Pagrindinę kalbą pasakė Kario žurnalo red. Zigmas Raulinaitis. Savo kalboje jis iškėlė daug aktualių klausimų, kurie liečia mūsų buvusią Lietuvos kariuomenę, karius ir Ramovės tikslus bei kitus klausimus. Po jo kalbos Centro valdybos atstovas plk. A. Reklaitis pasakė trumpą kalbą ir padarė pranešimą apie Centro valdybos veiklą. Taip pat jis po pranešimo įteikė dvi Ramovės premijas, būtent: red. Z. Raulinaičiui už straipsnį "Durbės mūsų" ir dr. K. Jurgėlai už straipsnį "Mūsų Eglijos Girioje". Abu šie straipsniai buvo atspausdinti 1960 m. Karyje.

Dar po A. Reklaičio premijų įteikimo kpt. Petras Jurgėla skaitė referatą, o po to kiekvienas atstovas padarė pranešimą apie savo skyriaus veiklą ir iškėlė daug aktualių klausimų sąjungos veiklos atžvilgiu.

Išvykos

New Yorko Ramovės skyrius ne tik pasireiškė visuomeniniame ir kultūriniame darbe, bet taip pat nemažai yra surengęs išvykų, ypatingai pirmam dešimtmetyje, atvykus į šį kraštą. Į išvykas važiuodavo su lengvomis mašinomis. Daugiausiai išvykas darydavo Catskills kalnuose pas garbės narį plk. Iz. E. Kraunaitį, kuris turėjo prie Andos miestelio vasarvietę, vadinama Druskonis Hall arba kitose vasarvietėse, kaip J. ir H.



Suvažiavimo pirm. J. Šlepetys



Sekr. A. Vakselis



Išvykoje šnekučiuojasi V. Alksninis su A. Sperausku

Garmų, Escho Lake Valley, Tomo Peekskill miestelyje, P. Mačiulio ir Lapienės vasarvietėse.

Išvykose dalyvavo apie 30 ramovėnų su šeimomis. Sugrįždavo į namus tik sekančią dieną. Pernakvodavo vasarvietėse. Laiką praleisdavo kultūringai. Per vaises, kaip sakysim, 1959 m. gegužės mėn., kurios įvyko Kraunaičių vasarvietėje, plk. A. Sperauskas priminė, kad Iz. E. Kraunaitis yra skyriaus garbės narys ir jam įteikė garbės nario knygelę, padėkojo Kario žurnalo red. Z. Raulinaičiui ir adm. L. Bileriui už dedamas pastangas išlaikyti Karį. Jiems įteikė, kaip simbolinę donanėlę, po parkerį su atitinkamais įrašais.

Per išvykas skaitomos ir paskaitos. Toje pat Iz. E. Kraunaičio vasarvietėje 1960 m. Alfonsas Dimas skaitė paskaitą apie senuosius prūsus, o 1963 m. Z. Raulinaitis apie karinę istoriją. Po Z. Raulinaičio paskaitos, kuri turiniu sujdomino klausytojus, New Yorko Ramovės skyriaus pirm. plk. J. Šlepetys pasveikino Z. Raulinaitį 50 m. amžiaus sukakties proga, o Kario žurnalo adm. L. Bileris įteikė jam Kario žurnalo štabo dovanėlę — albumą su įrašu.

Kultūringai laikas buvo leidžiamas ir kitose vasarvietėse, kaip sakysim Tomo, P. Mačiulio ir Lapienės. Tomo vasarvietėje per išvyką dalyvavo ir birutietės. Per šią išvyką... buvo paminėta ir Tautos Šventė — Rugsėjo 8-toji (žiūrėk skyrių "Tautos šventės minėjimai").

Po tokių išvykų grįždavo į namus ne tik fiziniai sastiprėję, bet ir dvasiniai atsigavę.

Pobūviai

Ramovėnai yra surengę net keletą pobūvių. Juose dalyvavo ne tik ramovėnai su šeimomis, bet taip pat kartais birutietės ir šauliai. Pobūviai, kaip ir susirinkimai, praleidžiami kultūringai. Per pobūvius skaitomos paskaitos, padainuojama ir net pašokama. Pirmas pobūvis, įvykęs 1953 m. gegužės mėn. 9 d. Angelų Karalienės parapijos salėje. Dalyvavo tik ramovėnai su šeimomis, viso apie 60 žmonių, jų tarpe našlės Popeliuškienė ir Katelienė.

Beveik visuose pobūviuose, kad

juos pajvairinus, buvo skaitomos paskaitos ir, kaip 1959 m., rodomos filmos. Per 1953 m. pobūvį aktorius Henrikas Kačinskas paskaitė keletą ištraukų iš lietuvių rašytojų kūrinų, o 1959 m. balandžio mėn. 4 d. dr. Henrikas Lukoševičius parodė savo gamybos filmą, kurioje nufilmuotos gražios apylinkės iš Floridos ir Rytinio Amerikos pakraščio, o per 1979 m. kovo mėn. 30 d. pobūvį, įvykusį Kultūros Židinyje, arch. Jurgis Okūnis laikė paskaitą apie architektūrą.

Per 1959 m. balandžio mėn. 4 d. pobūvį buvo surengta net loterija. Buvo leidžiamas V. K. Jonyno paveikslas, kurį laimėjo kanadietis Jurgis Račius iš Seaboro, Ontario.

Pobūviai daugiausiai buvo rengiami I-mam ir II-tram dešimtmety, bet vėliau jų rengimas suretėjo, nes vieni iš ramovėnų iškeliavo į amžnybę, o kitiems pasenus — nebuvo to upo, kurį turėjo prieš tai.

Visi pobūviai, ar jie buvo pramoginio ar kultūrinio pobūdžio, pajvairindavo ramovėnų ir jų šeimų bei svečių gyvenimą, užmiršdami visus rūpesčius ir atsigaudavo dvasioje.

Sukaktys

New Yorko Ramovės skyrius atšventė dvi sukaktis. Pirmoji sukaktis buvo atšventė 1966 m. rugsėjo mėn. 17 d. Vyt. Belecko svetainėje, suėjus 15 metų nuo New Yorko Ramovės skyriaus įsikūrimo ir 1977 m. sausio mėn. 17 d. 25-kių metų sukaktis, atšvesta Kultūros Židinyje. Abi šios sukaktys buvo iškilmingai paminėtos. Jas atidarė skyriaus pirmininkai. Po Tautos himno vyko sveikinimai: pirmas visuomet pasveikina generalinis konsulas, reziduojąs New Yorke, L.B. apygardos pirmininkas ir įvairios organizacijos bei pavieniai asmenys. 1966 m. ramovėnus dar pasveikino Ukrainiečių Veteranų organizacija Amerikoje, dalyvavo E. Liaukienė ir R. Ceiliuvienė atvykuros iš pavergtos Lietuvos. Jos buvo papuoštos korsažais. E. Liaukuvienė padarė net pranešimą apie gyvenimą Lietuvoje.

Per sukaktis, kaip ir per kitas šventes, yra sakomos kalbos. Per 25-kių metų sukaktį įdomiai ir išsamiai kalbą pasakė Justinas Liaukus,



Jonas Rūtenis labai aktyviai reiškėsi skyriaus veikloje

vienas iš New Yorko Ramovės skyriaus steigėjas. Savo kalboje jis nušvietė skyriaus veiklą per 25-kius metus. Ypatingai jis pabrėžė, kad skyrius jau 20 metų leidžia Kario žurnalą, kuris ne tik buvusių karių, bet ir kitų profesijų yra mėgiamas, skaitomas bei prenumeruojamas.

Sukaktyse atliekama ir meninė dalis. Per 15 m. sukaktį savo kūrinis skaitė poetė Audronė (Ona Balčiūnienė), Jonas Rūtenis ir Romualdas Kisieličius, o Br. Balčiūnas — ištraukė iš Balio Sruogos kūrybos.

Įdomi meninė programa buvo atlikta ir per 25-kių metų sukaktį. Ir šiame minėjime, kaip ir per 15-ką metų sukaktį, pasireiškė vietos poetai. Leonardas Žitkevičius paskaitė keletą savo sukurtų humoristinių eilėraščių, iš kurių vienas buvo pritaikytas net ramovėnams. Įdomus buvo ir J. Rūtenio feljetonas. Jį perskaitė pats autorius. Jame buvo atvaizduota žmogaus nuotykių, kuris viską kritikavo.

Per 1966 m. sukaktį Kario žurnalo štabas New Yorko Ramovės skyriui už talką ir paramą įteikė tris stalo vėliavėles: Amerikos, Lietuvos ir ramovėnų. Taip pat buvo surengta Kario naudai loterija.

(Bus daugiau)

Su majoru Vladu Petkūnu atsisveikinant

Tolimoje Australijoje, Adelaidės mieste, 1985.9.28 mirė Lietuvos kariuomenės majoras Vladas Petkūnas. Velionis gimė 1900.3.28 Rusijoje, Pskove. Po Pirmojo pasaulinio karo V. Petkūnas grįžo į Lietuvą, į motinos tėviškę Valdonių kaimą, Rokiškio apskr. Netrukus išsikėlė į Kauną, kur dirbo Geležinkelių v-boje. Vyksiant nepriklausomybės karams, V. Petkūnas įstojo į Lietuvos kariuomenę. Baigęs Karo mokyklą, jis buvo kaip karininkas skiriamas į įvairias kariuomenės dalis. Kaip gabus karininkas, jis buvo Krašto apsaugos m-jos pasiūstas kaip stipendininkas į Prancūziją studijuoti karo technikos Ecole Superieure du Genie Militaire. Baigęs studijas, grįžo į Lietuvą. Buvo pakeltas kapitonu ir paskirtas į pionierių batalioną. Vėliau dirbo Karo technikos Štabe. Buvo lektorium Karo mokykloje, Karo technikos kursuose ir k. Parengė spaudai keletą karinių statutų ir parašė kapitalinį veikalą apie cheminį karą ir cheminę apsaugą.

Dėl susidėjusių aplinkybių V. Petkūnas 1934 m. iš karinės tarnybos pasitraukė ir išsikėlė į Šiaulius, kur dirbo Susisiekimo m-jos kelių rajono viršininko padėjėju. Vėliau buvo perkeltas Marijampolės kelių rajonų viršininku. 1938 m. buvo perkeltas į Kauną, o atgavus Vilnių, buvo paskirtas Vilniaus srities Kelių rajono viršininku. Vokiečių okupacijos metu tęsė savo tarnybą Kelių valdyboje.

Antrojo pasaulinio karo gale V. Petkūnas su šeima pasitraukė į Vokietiją, kur, kaip ir visi lietuviai iševiai, pravargo kelis metus DP stovyklose, dirbamas stovyklų administracijos įvairiose pareigose.

Prasidėjus masinei lietuvių emigracijai į užjūrius, V. Petkūnas su šeima pasirinko Australiją. Čia atsikėlė 1949 m. ir nuolat apsigyveno Pietų Australijos sostinėje Adelaidėje. Nuo pirmųjų įsikūrimo dienų jis įsijungė į bendruomenės gyvenimą ir jame aktyviai reiškėsi iki pat mirties.

Būdamas jau brandaus amžiaus, V. Petkūnas ne tik spėjo šiame krašte įsikurti, bet jį matėme visur vis nau-

jose pareigose. Niekuomet nesiskundė negalavimais ar laiko stoka. Visa širdimi buvo atsidavęs savo prarastai tėvynei ir tik jai gyveno. Iki paskutiniųjų dienų buvo šviesaus proto ir blaivios logikos. Nenutraukė bendradarbiavimo lietuviškoje spaudoje. Dažniausiai rašydavo į Nepriklausomą Lietuvą, bet reikalui esant, ir į vietinę lietuvių spaudą. Nebuvo priekabus, bet kur buvo liečiami principiniai klausimai, velionis nenuolaidžiaudavo.

Su mūsų veikliu tautiečiu prasmingais žodžiais atsisveikino ALB Krašto valdybos pirm. V. Neverauskas, Apylinkės v-bos pirmininkas J. Stačiūnas ir kitų organizacijų atstovai. Gausus būrys tautiečių palydėjo V. Petkūną į amžino poilsio vietą. Velioniui atiduota pagarba sugiedojus Tautos himną.

Tegu ilsisi ramybėje svetingoje Australijos žemėje.

B. Straukas



A. A. mjr. Vl. Petkūnas



A. A.

Ats. j. ltn. Pranas Mainelis

buvo gimęs 1902 m. gruodžio mėn. 27 d. Dambrotišio km., netoli Rokiškio miesto. Mirė 1985 m. birželio mėn. 2 d. Klevelande. Palaidotas Visų Sielų kapinėse.

Augo penkių brolių ir dviejų seserų šeimoje. 1924 m. baigęs Rokiškio gimnazijos 6 klases ir neturėdamas lėšų tolimesniam mokslui, pradėjo ieškoti darbo.

1925 m. rudenį įstojo į Karo mokyklą aspirantu. 1926 m. rudenį baigė ir buvo pakeltas į ats. j. ltn. laipsnį, ir paleistas į atsargą. Išėjęs į atsargą, buvo priimtas į pasienio policiją ir tarnavo Alytaus apskrityje, eidamas įvairias pareigas.

1940 m. bolševikams okupavus Lietuvą, buvo paleistas iš tarnybos. Slapstėsi ir tokiu būdu išvengė išvežimo į Sibirą. Vokiečiams okupavus Lietuvą, buvo nuovados viršininku Skapiškyje. 1942 m. vedė Bronę Čeikaitę. 1944 m. pasitraukė į Vokietiją. 1949 m. atvyko į Ameriką ir apsigyveno Worcesteryje. Vėliau persikėlė į Klevelandą ir čia išgyveno iki mirties. Čia jiems gimė duktė Nijolė ir sūnus Algis. Dirbo Fordo fabrike.

Nuo 1955 m. priklausė LKVS "Ranomė" Klevelando skyriui. 24 metus išbuvo skyriaus išdininku. Pakeltas į garbės narius. Buvo drausmingas, pareigingas ir sugyvenamo būdo vyras. Priklausė ir talkino ir kitoms organizacijoms.

Redaguoja
S. Kaunelienė
531 W. Grand Blvd.
Detroit, Mich. 48216

Šiuo adresu siųsti
visą Tremties
Trimitui skirtą
medžiagą



KAD LAISVĖS DIENOS GRĮŽTŲ

1986-TUOSIUS METUS

PRADEDANT

D. MICKUTĖ - MITKIENĖ

*O kas ten paskutiniam, varomam į tremtį,
Palydint pamojuos, jei tuščias liko namas,
Langai be žiburių — kur žvilgsniui atsiremti?
Jau niekas neįžiebs lemputės čia, sutemus.*

*Tik vienišas, galbūt, stovės prie kelio uosis,
Ir liudys, kad kadais žydėjo čia sodyba . . .
O Tėviške, kam Tu šiandieną pasiguosi,
Ir kas prieš kančios tavosios ribą?!*

*Pavasario metu, gandrai iš pietų grįžę,
Ilgai suka ratu — taip vienikiemis išmiręs . . .
Klegendami savaip spėlioja mįslę:
Kodėl nuo praeities taip visa nūdien skiriam?!*

*Kai motiną nakčia į tremtį klaikių vežė,
Pabėgo į miškus sūnelis jos jauniausis.
Ne aušrų žaros ten girias rausvai nudažė —
Kovotojų krauju pražydo jos taip gausiai . . .*

*Ne tulpių pumpurai ten puošė miestų aikštes —
Tai kritusių kovoj didvyrių kūnai tyso . . .
Ateis motulė čia, sesuo, mergelė eis čia . . .
Neverks, nors ir pati širdis iš skausmo plyštų . . .*

*O mes šiandien svetur, nebaigę tremties kelio,
Dainuojam ir smagiai sau svaigstam šokio takte,
Kai ten Tomkevičiam, Svarinskam teismus kelia,
Kai Laisvės Aukure jų aukos baigia degti . . .*

*Mūs brolių ten kova — tokia lemtinga tapus —
Teuždega visus vienu didžiuoju ryžtu:
Už Lietuvą, Šiaurės Lelijos žiedų kvapų,
Aukotis ir kovot, kad Laisvės dienos grįžtų!*

Pradėjome naujuosius 1986-tuosius metus! Pradėjome juos įvairiai: vieni įvairiuose laisvojo pasaulio kraštuose linksmy draugų būry su šampano taurėmis rankose, su įvairiaspalvėmis kepuraitėmis ant galvų, linksmi klegėdami, vienas kito bendram triukšme negirdėdami. Bučiavome artimuosius ir pažįstamus, vyrus ir moteris, linkėdami vieni kitiems laimingų Naujųjų metų.

Kiti savuose namuose prisiminėm artimuosius, arti ir toli esančius, prisiminėm tautos kankinius, už tikėjimą, tautos meilę ir meilę savam broliui lietuviui vargančius įvairiose Gulago stovyklose, toli nuo savųjų, be dvasinio peno, be artimųjų meilių žodžių ir moralinės paguodos.

Treti sutiko Naujus metus tėvynėje. Ten vietoj Kūdikelio Kristaus ar lietuviško Kalėdų senelio mažus vaikus aplankė ir apdovanojo Senis Šaltis, kuris, kaip ir jo vardas, mums svetimas, be vidinės šilumos. Gal ir tėvynėj kai kuriuose namuose šaudė šampano butelių kamščiai, gal bučiavo vieni kitus, linkėjo laimingų metų, bet to, ką tikrai norėjo palinkėti — *laisvės* — nediršo, kad nereikalingos ausys neišgirstų . . .

Kaip šventė mūsų tautos kankiniai: doc. Vytautas Skuodis, Petkus, kun. Alf. Svarinskas, kun. Sigitas Tamkevičius, kun. Jonas Kastytis Matulionis, Vladas Lapienis, Romas Žemaitis, Jadvyga Bieliauskienė, Povilas Pečeliūnas, Gintautas Iešmantas, Julius Sasnauskas ir kiti, galime tik spėlioti. Ir jie norėjo sutikti Naujuosius metus su armaisiais, bet . . . atskirti nuo artimųjų, sargybinių saugomi, sunkių darbų ir dažnai ligų išvarginti, alkani, ištroškę dvasinio peno, norėjo bent laišką gauti iš saviškių . . . Kai skaitome L.K.B. Kroniką,

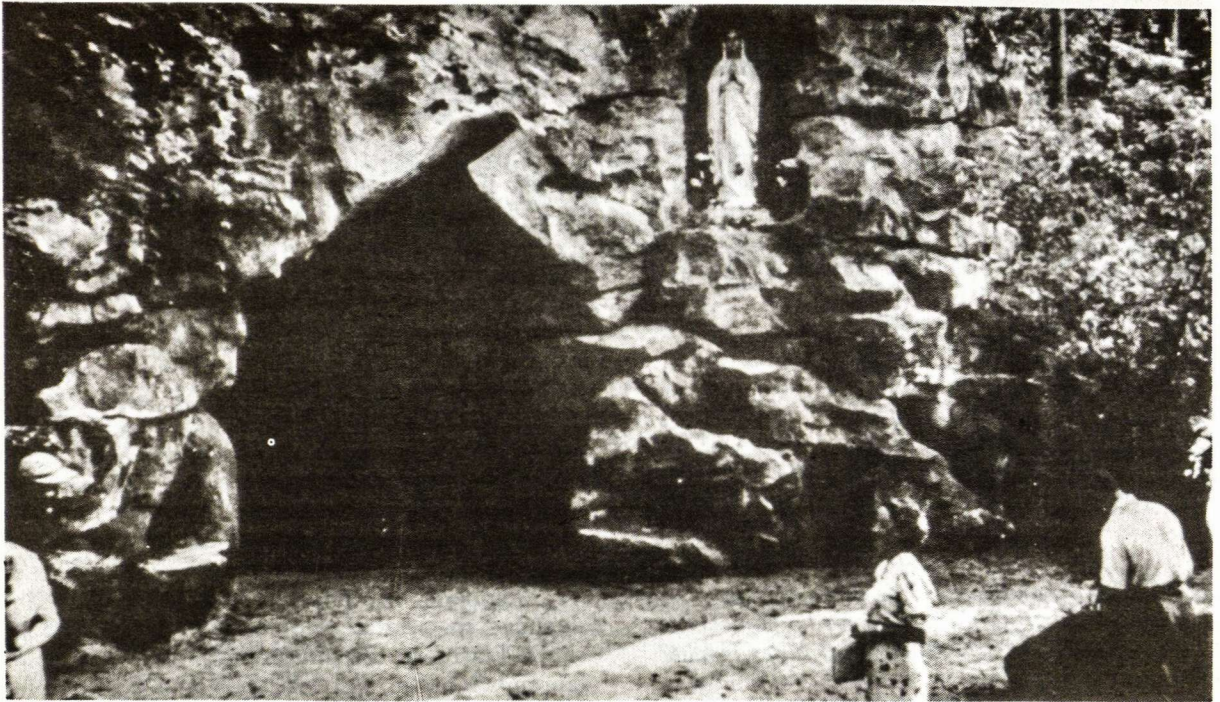

Liurdas Birutės kalno papėdėje

stebimės jų dvasine stiprybe, jie priima jiems skirtą kančių taurę ir geria ją iki dugno... Tai dvidešimtojo šimtmečio didvyriai, Jie meldžiasi ir už savo kankintojus, kai mes dažnai pešamės savo tarpe...

Užvertus paskutinį senųjų metų lapą, pravartu peržvelgti svarbesnius praėjusių metų įvykius tiek gyvenamojo krašto, tiek savo bendruomenės gyvenime. Pravartu, nes gal pamatysime savas klaidas, pasimokysim iš jų.

JAV dar tebevyksta "raganų", t. y. nacių kolaborantų medžioklės. Nukentėjo ir žuvo keli žmonės, kai į apkaltintų ir išteisintų namus buvo numestos bombos, kiti, praradę viską, ką savo praktai buvo užsidirbę, nustoję sveikatos, laukia sprendimų... Tai vis mūsų broliai, ar broliai mums giminingų tautų. Tuo tarpu didžiausi nusikaltėliai, šimtus tūkstančių išmarinę badu, milijonus nužudę, padeda gaudyti ir teisti "nacių kolaborantus". OSI bendradarbiavimas su KGB gėdos dėmė, kurią tinkamu vardu pavadins ateities istorikai.

Erdvėse JAV mokslininkai ir astronautai skina vis naujus laimėjimus.

Gal svarbiausias įvykis JAV politikoj — Ženevos konferencija, kurią sekė visas laisvasis pasaulis. Susitiko dviejų, šiuo metu didžiausių, valstybių galvos: JAV prezidentas Roland Reagan ir

Socialistinės Sovietinės Rusijos — Michail Gorbačiov. Mes, JAV piliečiai, su ypatingu dėmesiu sekėm jų susitikimą, kiekvieną judesį, veido išraišką, viešai pasakytą žodį. Prez. Ronald Reagan savo laikysena, išvaizda, taktu — pasirodė esąs subrendęs politikas. Nesiglėbesčiavo, nesibučiavo, buvo mandagus ir korektiškas. Gal susitarimo ir nepasiekė, bet padarė pradžią.

Kas ypatingesnio įvyko mūsų išeivių gyvenime? Balandžio mėnesį LŠST visuotinis S-gos atstovų suvažiavimas Čikagoj. Ketvirtam terminui perrinktas CV pirmininkas Karolis Milkovaitis, kuris sudarė naują Centro valdybą; priimtas naujojo S-gos statuto projektas. Apie tai buvo ir Tremties trimite ir periodinėj spaudoj plačiau rašyta.

Išrinkta nauja LB Krašto taryba, kuri išsirinko naują LB Krašto valdybos pirmininką. Prieš rinkimus spaudoj ieškota kelių sutaikyti LB su reorganizuotąja LB. Keltos LB padarytos klaidos, dalies lietuvių ignoravimas Bendruomenės, nedalyvavimas rinkimuose... Iškelta nemažai sveikų pasiūlymų, kuriuos apsvarsčiusi naujoji Krašto valdyba gal pasieks nesklandumų pašalinimo ir gausesnio aktyvių lietuvių įsijungimo į bendruomenininkų eiles.

(Tąsa sekančiame nr.)

Visų sąjungos vadovaujančių organų, garbės narių, tarybų, komisijų ir dalinių sesėms, broliams bei jų šeimoms linkime linksmy šv. Kalėdų ir laimingų 1986 metų.

Tegu naujagimio Kūdikėlio Kristaus meilė nušluoja nuo žemės paviršiaus melą, klas-

tą, neapykantą, badą bei karų baisumus, ir tegu Jis savo dieviškos Tiesos galia panaikina visas geležines uždangas, kad minios tremtinių ir pabėgėlių galėtų grįžti į laisvą, laimės saule nuskaidrintą, tėvynę Lietuvą.

LŠST pirmininkas K. Milkovaitis

CENTRO VALDYBOS ŽINIOS

Latrob Valley, Australijoje, įsteigtas naujas Geležinio Vilko šaulių būrys. Būrio steigėjas ir pirmininkas yra š. Stasys Lipčius, gyv. 81 Reglan Strett, 3460 Daylesford, Vic. Australia.

Naujajam daliniui bei jo vadovybei linkime sėkmės šauliškoje viekloje.

Pagr.: Būrio pirmininko raštas

Galiausiai išspausdinta š. Jurgio Gliaudos "Agonija", angliškas leidimas. Knyga jau randasi CV Ūkio - Tiekimo skyriaus sandėlyje ir po švenčių bus išsiuntinėta daliniam bei pavieniams prenumeratoriems.

Iš LŠST Centro Valdybos Aplinkraščio Nr. 3

LŠST Kontrolės Komisija: P. Padvaikas, A. Repšienė, J. Gurevičius.

Kandidatai: V. Brazas ir A. Patamsis.

Garbės Teismas: A. Raudys, Kl. Juškevičius, kun. K. Kuzminskas. Kandidatai: P. Peleckas ir I. Juozapavičius.

Pagrindas: suvažiavimo protokolas.

II

Už nuopelnus Lietuvai ir Lietuvos šaulių Sąjungai Tremtyje apdovano-tųjų sąrašas:

Šaulių Žvaigždės Ordinu:

1. Kazys Česna, Dr. V. Kudirkos š. k.
2. Anelė Kirvaitytė, Vytauto D. š. r.
3. Juozas Blažys, Vytauto D. š. r.
4. Balys Kryžanauskas, P. Plechavičiaus š. būrys
5. Petras Pulminskas, M. Jankaus š. k.
6. Petras Šaulys, M. Jankaus š. k.
7. Lionginas Pliūra, DLK Kęstučio š. k.
8. Edvardas Prancus, Žalgirio š. k.
9. Julija Vencienė, kar. Juozapavičiaus š. k.
10. Antanas Balasevičius, Kar. A. Juozapavičiaus š. k.

Šaulių Žvaigždės Medalium:

1. Anelė Abromavičienė, Dr. V. Kudirkos š. k.

2. Ona Šarkauskienė, Dr. V. Kudirkos š. k.

3. Jadvyga Varaneckienė, Vyt. D. r.
4. Stasys Razgaitis, Vyt. D. š. r.
5. Monika Pocienė, Vyt. D. š. r.
6. Stasys Surantas, Vyt. D. š. r.
7. Adelė Jonikienė, Jūrų š. k. Palanga
8. Pranas Šeštokas, Jūrų š. k. Palanda
9. Petras Vasiliauskas, Jūrų š. k. Pal.
10. Juozas Petkūnas, DLK Kęstučio š. k.

11. Antanas Šeduikis, M. Jankaus š. k.

12. Arvydas Balas, Kar. A. Juozapavičiaus š. k.

Pagrindas: ŠŽOT Aktas nr. 66.

III

Taisyklė valstybinei ir tautinei vėliavoms

Pagal visuotinį tarptautinį paprotį ir iš pagarbos valstybinei ir tautinei vėliavoms, jos rikiuotėje privalo eiti — žygiuoti priekyje visų kitų sekancia eilės tvarka: gyvenamojo krašto — Lietuvos tautinė — dalinių vėliavos — kitos. Jei rikiuotėje dalyvauja Vatikano vėliava ir bažnyčios organai to pageidauja, — ji eina priekyje visų.

Niekas nėra vyresnis už valstybinę bei tautinę vėliavas ir todėl joks in-

dividas, tuo labiau šaulys, neturi teisės eiti — žygiuoti priekyje jų.

Taisyklė dalinio vėliavai

Lietuvos kariuomenės pėstininkų statuto 182 straipsnis sako: "Vėliava atsisoja 5 žingsnius prieš kuopos vidurį: asistentai — vyresnysis iš dešinės, jaunesnysis iš kairės. Kuopos vadas — 5 žingsnius prieš vėliavą".

Asmens susitvarkymas ir rikiuotė

Taip pat pastebėta, kad šaulio išorė bei rikiuotės reikalai yra labai apleistame stovyje. Dažnai šaulys stoja rikiuotėn nesusitvarkęs: plaukai ilgi, nekirpti, uniforma apleista, munduro ir kelnų kelios sagos neužsegtos, batai nevalyti, kepurė neteisingai uždėta. Pasitaiko, kad laipsnių (užimamųjų vietų) žvaigždutės prisegtos priešingoje krūtinės pusėje, kepurė kokardos neteisingai įsegtos. Pati rikiuotė pašlijusi — nesilaikoma elementariausių tankinės rikiuotės taisyklių.

Dalinių vadovybės įpareigojamos susirūpinti ir nurodytas ydas pašalinti, kad būtų išlaikytas geras šaulių vardas visuomenėje.

IV

LK Margio šaulių rinktinės pirmininku (Australijoje) išrinktas š. Balys Kryžanauskas, gyv. 41 Windsor Ave., Clearview, S. Australia, 5085.

Pagrindas: Rinktinės protokolas Nr. 1.

V.

Šaulį B. Kryžanauską išrinkus LK Margio rinktinės pirmininku, P. Plechavičiaus š. kuopos pirmininko pareigas laikinai eiti išrinkta š. O. A. Stimburiėnė, gyv. Gawler Park, Arabian stud., Two Wells Rd., Gawler River, 5118, Australia.

Pagrindas: Rinktinės p-ko raštas.

VI

Daliniai pranešdami centrui naujai išrinktų pirmininkų pavardes, prašomi taip pat pranešti jų tikslus adresus bei telefono numerius.

VII

Visi daliniai pakartotinai prašomi laiku sumokėti centro valdybai savo nario mokestį.

VIII

Pasaulio Lietuvių Bendruomenės pirmininkas inž. Vytautas Kamantas prašo šaulių dalinius, kad šie aukotų ir parinktų aukų Lituanistikos katedros steigimui paremti. Aukus siųsti: Lithuanian World Community Foundation, 5620 S. Claremont Ave., Chicago, Ill. 60626.

IX

Lietuvių tautinio meno ansamblio "Čiurlionis" steigėjas ir ilgametis vadovas, LŠST garbės narys, komp. Alfonsas Mikulskis mirė prieš dvejus metus, t.y. 1983 spalio 14 d. Klevelande. Mirdamas paliko virš 500 savo muzikinės kūrybos kompozicijų rankraščiuose. Sudaryta tarporganizacinis komitetas tai kūrybai ir mo-

nografijai išleisti. Reikalingos lėšos, kurių minėtas komitetas neturi. Kadangi Čiurlionio ansamblis įsikūrė ir išsivystė iš Vilniaus šaulių, tai LŠST daliniai prašomi nepagailėti savo paramos tam vertingam tikslui. Centro valdyba tam tikrą sumą jau paaukojo.

Čekius rašyti: Čiurlionis Ensemble Inc. vardu ir siųsti šiuo adresu: Ona Jokubaitienė, 3000 Hadden Road, Euclid, Ohio 44117.

X

LB Socialinių reikalų taryba yra paruošusi magnetofono juosteles akliesiems ir neprimatantiems. Vienos magnetofono juostelės kaina 5 doleriai, plius 1 dol. persiuntimo išlaidoms padengti.

Juosteles galima užsisakyti rašant: Lithuanian Human Services Council, Inc., 2636 W. 71 Str., Chicago, Ill. 60629.

Pabaiga

ŽURNALUI KARYS KAVUTĖ ČIKAGOJE

Rudenėjant Čikagos lietuvių visuomeninė veikla labai gyvai ir entuziastingai sujuda, sukruta. Čia savaitgaliai pilni įvairių subūvimų, visi svarbūs, įdomūs, naudingi ir visi rentini. Štai dukterų balius. Nejaugi neremsi. Čia Neolitanų balius — reikia eiti. Čia įdomus koncertas, ten kažkoks rečitalis ar paskaita... Tenka suabejoti mums, ramovėnams, šauliams ir birutietėms, ruošiant Kariui paremti piniginį vajų, ar kas pasiūdomas ir ateis Šaulių salėn praleisti porą - trejetą valandų su savo prieteliais.

Kartais sunku nuspėti, ar suprasti žmonių nuotaikas ir sumanymus, kuo žmonės rūpinasi ir kas jiems svarbiausia. Mes, kavutės rengėjai, su rūpesčiu ir baime spėliojame apie mūsų rengiamos kavutės pasisekimą, spalio mėn. 27 dienos savaitgalis pilnas įvairių parengimų: čia įdomus koncertas, dar įdomesnė paskaita, ten paroda... Margučio ar Aidų radijo publika viliojama, tiesiog už skverny traukiama į įvairius pobūvius.

Mes nieko mandraus ar viliojančio negalime pasiūlyti, tik pagraudenti,

kad žurn. Karys dūsta, reikia gelbėti, kad nemirtų toks puošnus, įdomus, mūsų veiklos veidrodis, patriotinės minties žurnalas.

Žurn. Kariui paremti kavutės praeityje buvo ruošiamos beveik nuo pat Ramovės skyriaus įsikūrimo. Ruošdavo tik ramovėnai ir birutininkės. Prieš dešimtmetį prisijungė ir šauliai. Per daugelį metų susiformavo gausi, sakyčiau, sava publika, kuri tapo nuolatinė kavutės lankytoja ir dosni aukotoja. Todėl nenuostabu, kad ir ši kartą mus, kavutės rengėjus, neapvylė. Jau prieš trečią valandą salė buvo pripildyta, o prie įėjimo aukotojų sąrašas vis ilgėjo gausiomis aukomis Kario naudai.

Kaip žurn. Karys atstovas Čikagoje, šiltu ir nuoširdžiu žodžiu dėkoju Vytauto Didžiojo Šaulių Rinktinės vardu p. V. Išganaičiui už leidimą nemokamai pasinaudoti sale. Dėkoju šaulėms ir birutininkėms taip rūpestingai ir gražiai parengusiom vaišes ir už patarnavimą svečiams.

Žurn. Kario štabo vardu ir savo vardu dėkoju visiems, taip gausiai

aukojusiems žurn. Karys finansiniai paremti.

Ypatinga padėka tiems, kurie Karij parėmė stambesnėmis aukomis: J. P. Žitkui — 50 dol., Vl. Petrauskui — 50 dol., V. D. Šaulių rinktinė — 30 dol., po 20 dol. aukojo: Vl. Garbenis, K. Normantas, A. Zubrys, Alf. Paukštė. Dėkoju p. Juškevičiui už sumanias ir greitai loterijų pravedimą. Dėkoju visiems, kurie teikėsi atnešti loterijai fantų, ypatingai p. Tumienei, kuri tiek daug ir tokių gražių ir brangių fantų paskyrė mūsų loterijai.

Dėkoju ramovėnų v-bai, šaulių dalinių valdyboms, birutiečių v-bai, ypatingai p. Ivašauskienei, kuri supirko kavutei maisto produktus.

Ačiū, ačiū visiems, kurie kuo nors prisidėjo prie kavutės suruošimo pasisekimo.

K. Juškaitis

ATSIŪSTA PAMINĖTI

Erlenas, VĖJO VARTAI. Novelės. Išleido kun. Pr. Vaseris. Australija, Melbourn. 1985 m., 195 psl. Kaina — \$7.

ISTORIJA — TAI ŠAULIO DVASINĖS STIPRYBĖS ŠALTINIS

Tai atgimimo toli numatančio pranašo balsas lietuviui, priespaudoje išniekintam, pažemintam, dvasiškai stiprinti, tai genialus tautos šauklio žodis, tai vizija šimtmečiui pirmyn.

Dr. V. Kudirka suprato kur tos stiprybės, atsparumo, savo asmens vertę atrasti. Jis suprato kad tikėjimas „Aušros“ pragiedruliams stiprėja. Šviesūs žiburiai vilties neša laimėjimus nes laikas dirba pavergtojo naudai, jog užsidegimas neblėsta, sąmonė aprėpia tuos laisvės suverenumo siekimus.

Pranašai tikėjo tos naujos gaidynės realybei atėjo laikas praplėsti tos idėjos amžinumą, Maironis paskelbė istorinį paminklą tautai „Nebė užtvenksi upės bėgimo“ tai įdiegta dvasinė kibirkštis, tos eros jaunimui, atnešęs entuziazmą ir išsiveržęs neapsakomas ilgesys į kovą einant prosenelių pėdomis, ir tas pažadintas šventasis jausmas subūrė savanorių pulkus, kad toj atgimimo valandoj kovą laimėtų ir savo kraujų laisvę įamžintų...

Bet štai vėl kruvinas okupantas, tremtis... užgožė, sugriovė tuos liepsnojančius aukurus-paminklus, dėl pragaištingų šoninių įtakų turime tuos idealus toliau perduoti ir gyvybę išlaikyti ateinančiom kartom, tos amžinos ugnies tikėjimą vėl sustiprintą perduoti, kad išaugtų tėvų žemės ažuolėliai, dad išliktų savo asmens išdidžios dvasios saugotojai prisekime lietuviškumo insignijos jausmą ir garbę jį nešioti sunkiausios kovos metu... nes jaučiame didį trūkumą vėl pranašų su naujom sparnuotom idėjom, kurios jaunimą nuneštų į tolimas istorines vietas, kad įdiegtų į jų širdis savanorio didybę ir kovos prasmingumą.

Prikelkim Maironį, jis tikrai pastatys naują užtvanką, parodys naujas idėjos tvirtoves, tai kelias persikelti nuo dvasinio sumenkėjimo... pirmyn, didžios tautos sūnau, iš supančios dvasinės tamsumos į šviesius tėvynės laukus, kur savanoriai kovas laimėjo. Įžiebkite jaunimui savo vertės pažinimo jausmą, tada jis spras gyvenamos aplinkos menkystę...

Grįžkime kiek atgal, kai dar galėjome semtis stiprybės ir ieškoti atamos mūsų senolių palikime, kur liepsnoja tautinė kultūra, būdas ir amžinumo vertybės.

Štai P. Orentaitė aplankiusi kung. Barbaros tėviškę paberia tokius prisiminimų perlus tarsi iš lietuviško šventraščio: „Tai šaltinis pasisemti iš praeities stiprybės ir didybės jėgų, tai anų laikų lietuvių galybės vaizdai, tai pasididžiavimas ir inspiracijos savigarbai lizdas. Dubingių ežero paslaptingos įlankos svaigiai ramina akį, oras pritvinkęs žiedodulkėmis, o pilies saloj (Radvilų) istorinė gyvybė kvapą užima, jauti, kad žengi mūsų kunigaikštystės įspaustais pėdsakais; čia aukšti jovarai kalba apie didžiūnų sumanymus ir tyro jausmo virpesius karalienės Barbaros širdyje, čia dar žalioj vėjoj jaučiasi šimtmečių balsai nenuitilę ir į amžiną grandį jungtis kviečia... čia Radvilų saloje gaivina praeities žavumas, apstulbina medžių šnekos ir žolynų mirties iš anų laikų šilti žodžiai ore tebetvinksta tik užsimerk ir klausykis! Visur čia pulsuoja senovės laikų gyvybė...“

Suprantama, kad šių dienų jaunimėlis iš tokių pasakojimų veikaluose tikrai pajustų meilės ir pasididžiavimo vertybių, savo kilmės kraštui ir apgaubs jį šviesus jausmas pamilti tolimą tautos praeitį, pabus į-



R. Petrutienės medyje įdeiginta Aušros Vartų Marija

gintas kraujas tėvų, protėvių žemei... o gal ir vėl pagimdys vargai galiūnus...

Žinome, kad išgyvename Tautinės dvasios eksterminacijos laikotarpį, įsidėkime kaip relikviją į savo širdis tautinės didybės šaknis, tai būtų šių dienų šilainė... tai prisirišimo prie tėvynės simbolis. Nyksta skaitytojų eilės, nes jaunimas toj sujauktoj aplinkoj nesuranda savo kilmės tikrojo veido, kuris buvo toks mielas, ryškus prisikėlimo epochoj.

Kl. Čeputis



Alytaus šauliai su savo vėliava. Nuotrauka daryta 1926 m.

KONRADO KAVINĖ

PULGIS ANDRIUŠIS

(Fragmentas iš humoristinio romano "Tipelis").

REDAKCIJOS PRIERAŠAS:

Šiuo metu, kai pasaulyje vyrauja teroras, pavergtoje tėvynėje nekaltų aukų persekiojimas, šiame krašte OSI teisiama dažnai nekalti, taip vadinami nacių kolaborantai, norisi bent trumpam išsiblaškyti ir pasijuokti.

Nepriklausomybės laikais Kaune buvo labai populiarūs Konrado kavinė. Labai mėgiamas rašytojas Pulgis Andriušis savo humoristiniame romane "Tipelis" rašo apie Konrado kavinę. Amžinybėn jau senai iškeliavo Konradas, iškeliavo ir Pulgis Andriušis, bet jo ši ištrauka primins daugeliui tuos gerus, anuos laikus.

Šilta, šalta, darganuota, — Konradas visuomet jaukus, kaip bičių avilys. Susipyko namie, neišdegė biznesis, nesimezga meilės gijos, voratinkliais susipainiojo reikalai tarnyboje, nesėkmės žirklys apkirpo sparnus, išskėstus skristi į karjeros aukštybes, užsikirto laimės smagratis, — Konradas laukia visų lygiai, padavėjos visiems šypsosi, palmės visiems suteikia poilsį, smuikas visus guodžia, lieja balzamą ant žaizdų.

Konradas sielvartuos, Konradas džiaugsmuose, Konradas meilėje, Konradas neviltyje, Konradas vienatvėje, Konradas čia, Konradas ten, Konradas visur.

Įeini švinu, išeini plunksna. Atsineši prieblandas, išsineši saulę.

Konradas pasakys, kas vakar operoje pagavo gaiduką, kas nuogai prasišošė Metropolio klube, kokią naują simpatiją pasirinko artistė Manė, koks automobilio numeris sustojo prie Aldonos Kačerginėje pereiną naktį, kaip viceministeris siautėjo Panemunės Kurhauze su įtartina kompanija, kaip ir kodėl sudaužė Rambyne veidrodių stipruolis dailininkas, kas laimės parangą statyti valdžios rūmams, kas gaus valstybinę literatūros premiją, — jau nekalbant apie mažiau reikšmingas ne valstybinio masto paslaptis, pavyzdžiui, kokiomis moderniomis priemonėmis suplonėjo ponias N., numetusi net dvylika

kilogramų, kaip toli pažengė ponios N.N. neištikimybė vyrui, kuris ją, kvailas, vis dar myli.

Konradas visoms valdžioms nepalankus, jis keičia kabinetus, dalina portfelius, į dulkes ir graužą papila programines vadų kalbas, perstatinėja partijų gaires, o jeigu kuris lankytojas patsai gauna pozicijos portfelį, jisai tuojau dingsta iš čionai, pereinamas į Konrado opoziciją. Bet nenusiminkime, jį vėl čia pamatysime, kai išlėks iš ekselencijos minkštastuolio!

Šimtą kartų koliojamas, rimtosios spaudos dergiamas Konradas, lyg tas alavinis balvonėlis visuomet ant kojų, net ir tie, kurie jį šiandien drabsto purvais, ryt ateis pasiguosti į šią, pasak jų, smirdinyčią, laiko gaišyklą, plepalainę visų negerovių peryklą, šeimos židinių ardytuvę.

Konradas atlaidus, neužgaulus, jis vis ant sidabrinių padėklų neša kavą, pyragaičius su įsmeigta žemuoge, su riešutų branduoliais ir rozinkomis, vis šypsosi, viena akimi merkia Pomerancui, kad paleistų "tango noturno" pačiais laibaisiais, kaip angelas sargas už pažasčio veda kiekvieną iš purvinos gatvės ir sodina už baltai padengto staliuko.

Iš žemo dangaus svaido į didžiulę vitriną sniego skepetas, kurios, čia pat sutirpusios, įstrižomis virvėmis žliaukia per stiklą, o čionai, šiapus



V. Bacevičiaus nuotraukoje Žalgirio šaulių kuopos Klevelando valdybos narys ltn. St. Butrimas, kuopos gegužinės metu, priima auką spaudai paremti iš Lietuvos karių veteranų s-gos "Ramovė" Klevelando skyriaus pirm. ltn. V. Jauniškio.

lango, šiušena centrinio šildymo vamzdeliai, svajingai balta staltiesė, gėlės, panelė neša pusryčiams kiaušinį, tik ką iš krosnies ištrauktas bulkutes, rašytus sviesto ritinėlius, muša į šnerves geros kavos aromatas, labas rytas, ponas tardytojau, šiandien blogas oras, grietinėlės ar pienu?

Čia tu už stiklo šliurksi praeiviai, sunkiai vilkdami kaliošus, paskendę apikaklėse, šlapiom nosim, skrybėlių įlenkimuose pupso sniego gniūžtės, lyg kregždžių lizdai.

Ar panelė laisva šįvakar, aš turiu du bilietus į Klastą ir meilę, gal, sudarytumėt kompaniją?

Labai ačiū, ponas tardytojau, aš labai mėgstu teatrą, bet mano sužadėtinis pasiutiškai pavydus, negaliu, ponas tardytojau.

Rūgštus dangus užgula Laisvės Alėjos liepaites, pritemsta, nors ir dienos metas, kavinėje iš nematomų šaltinių košiasi elektra, atsimušdama veidrodžiuose, krakmolytose parduvėjų apikaklėse, baltuose žiurstečiuose.

Tai tuomet, panele, paimkit abu bilietus ir nueikit su savo sužadėtinium, o aš nelabai linkęs į tragedijas, nes per daug jų man beinant tarnybos pareigas, o aš jau pabandyčiau ką kita pakombinuoti šiam vakarui, tik nesivaržykite.

(Nukelta į viršelio 3 psl.)

A.A. BRONIUS TATARŪNAS

1985 m. rugpjūčio 23 d. Šv. Juozapo ligoninė, Pontiac, Michigan, mirė savanoris kūrėjas, Klaipėdos krašto vaduotojas, Stasio Butkaus šaulių kuopos aktyvus narys Bronius Tatarūnas.

Buvo gimęs 1901 m. rugsėjo 1 d. Beržiukų kaime, Dotnuvos vlsč., Kėdainių apskrity. Mirė beveik 84-rių metų.

Buvo baigęs keturius skyrius. Lietuvos nepriklausomybės atstatymą paskelbus, savanoriu išėjo tėvynės ginti. Dalyvavo mūšiuose su lenkais ir bolševikais. Buvo kavaleristų viršila.

1923 m. Bronius dalyvavo Klaipėdos vadavime. Klaipėdą atvadavus, tapo civiliu, dirbo geležinkininku Radviliškio bei Kėdainių ruožuose. Dirbo iki 1939 m.. Iki pasitraukimo, ūkininkavo savame ūkyje Gudžiūnuose, Kėdainių apskrity.

1944 m. bolševikams antru kart okupuojant Lietuvą, ėjo vėl su ginklu tėvynės ginti. Palaužus rezistenciją, turėjo su šeima tėvynę palikti ir ieškoti prieglobsčio Vokietijoje.

Karui pasibaigus, tarnavo amerikiečių daliniuose. Į Ameriką atvyko 1950 metais. Apsigyveno Detroito. Dirbo pramonės darbininku, namų statytoju, stalium, geležinkelių tarnautoju. Buvo gražiai įsikūręs. Dukra ir jauniausias sūnus Detroito sukūrė lietuviškas šeimas. Bronius ir Stasė Tatarūnai susilaukė anūkų, kuriuos labai mylėjo. 1977 m. Bronius išėjo į pensiją.

Buvo dosnus lietuviškoms organizacijoms. Kuriantis Dainavos jaunimo stovyklai, savo darbu ir aukomis buvo vienu iš nuoširdžiausių rėmėjų.

Priklausė Lietuvių Bendruomenei, Dariaus ir Girėno Klubui, Ramovės Detroito skyriui, Stasio Butkaus šaulių kuopai. Prenumeravo lietuviškus laikraščius, žurnalus. Buvo apsiskaitęs, labai mėgo istoriją. Tai buvo gyvas, judrus ir įdomus žmogus. Rėmė kiekvieną lietuvišką užmojį.

Nepalaužė jo ir gana sunki liga, kovojo su ja. Kada nustojo plakusi jo širdis ir lietuviškoj Detroito kolonijoj pasklido liūdna žinia, sunku buvo patikėti.

Į amžino poilsio vietą, Holy Se-

pulcher kapines, palydėjo jį didžiulė automobilių vilkstinė. Jo karstą nešė penki vaikaičiai ir viena dukraitė. Visų jų akys drėgnos nuo ašarų, nes nustojo mylimo ir mylinčio, gerojo senelio.

Laidotuvių dalyviai gausiai aukojė šv. mišioms, o šauliai ir bičiuliai įamžino jį Tautos Fondo Laisvės izde su \$325.- auka.

Išsėkis ramybė, taurus lietuvi, savanori-kūrėjau, laisvės kovotojau, svetimoj, bet svetingoj žemelėj!

A.A. ŠAULĖ STASĖ MILTAKIENĖ

1985 m. rugpjūčio 27 d. amžiną bėn iškeliauo ilgus ir sunkios ligos išvarginta mokytoja Stasė Jurgelevičiūtė-Miltakienė. Mirė 80-ties metų amžiaus.

Priklausė Lietuvių Bendruomenei, Kun. Birutės D-jos Detroito skyriui, Stasio Butkaus šaulių kuopai, Lietuvos Dukterų d-jos Detroito skyriui, Lietuvos Balso raidjo klubui, Dievo Apvaizdos parapijai.

Iš profesijos mokytoja. Vedė Lietuvos jaunimą grožio ir gėrio keliu. Pati mėgo visa kas gražu.

Ištekėjusi už teisėjo Miltakio, susilaukė dviejų dukrelių, jas labai mylėjo, gražiai auklėjo ir mokslino. Po karo atvažiavusi į Detroitą, išėjo dirbti, norėjo padėti vyrui, nes reikėjo toliau mokslinti dukras. Buvo labai gera šeimnininkė, tad nesunkiai gavo darbo prie maisto gaminimo.

Dukros sukūrė lietuviškas šeimas. Vyresnioji Jolanda susilaukė trijų dukrelių. Netikėtai mirė vyras, palikdamas jauną žmoną su trimis mažytėmis. Močiūtė Miltakienė padėjo dukrai auginti dukreles, nes dukra turėjo rūpintis vyro paliktais laidotuvių namais. Mergaitėms močiūtė pasakodavo apie Lietuvą, sekdamo lietuviškas pasakas, deklamudavo daugiausia Maironio eilėraščius, kuriuos pati labai mėgo.

Mirus vyrui, ėmė ir pati negaluoti, ėmė kamuoti artritas. Paskutinius kelerius metus niekur nebesirodė. Dukros motina labai rūpinosi, kasdien lankė, globojo, lengvino jos dienas. Nepamiršo močiutės ir dukraitės.

Buvo pašarvota dukros Laidotuvių

namuose. Lankė daugybė jos ir dukrų draugų, bendraminčių ir bičiulių. Atsiveikinimo apeigas pravedė žentas Algis Zapareckas. Maironio eilėraščių padeklamavo dukraitė Nikutė. Jauniausioji dukraitė Liana į karstą įdėjo žiupsnelį žemių iš Lietuvos. Organizacijų atstovai atsiveikino organizacijų vardu. Sekančią dieną po šv. gedulingų mišių Dievo apvaizdos bažnyčioj amžinojo poilsio atsigulė greta vyro ir žento Holy Sepulcher kapinėse.

Išsėkis ramybė, Lietuvos jaunimo švietėja, šaulė Stasė Miltakienė. Iškeliavai ten, kur amžinas grožis, kur nebėra skausmo ir vargų.



A. A.
STASYS REUTAS

Stasys Reutas gimė 1912 m. gruodžio mėn. 5 d. Panevėžyje 3 brolių ir 5 seserų šeimoje.

Antrą kartą slenkant iš rytų raudonajai nelaimei, teko apleisti Lietuvą, šeimą, Panevėžį... Pagyvenęs Vokietijoje, kurį laiką dirbo Belgijoje anglių kasyklose ir Anglijoje žemės ūkyje. 1951 m. emigravo Kanadon ir apsistojo Montrealyje. Dirbo Dominion Bridge Co. iki išėjimo pensijon.

Išivio kelionę Stasys baigė 1985 m. sausio 28 d., būdamas 72 metų. Palaidotas Šv. Jono Anapilio kapinėse Mississauga, Ontario, Kanadoje.

Atsiveikinimo žodis

Brolis Stasys daug šaltų žiemų atlaikė, iškentė ir šaltąsias žiemas prie Lucko ir Ilmenio ežerų, nors dalį sveikatos ten teko palikti. Bet šios

paskutinės žiemos Stasys nebeatlaikė — išvyko, kur nėra žiemų, kur nėra karštų vasarų, tik yra visados gražus, ramus pavasaris . . .

Išvykdamas Stasys į amžinybę, į miegančiųjų pasaulį, nebesuspėjo su visais asmeniškai atsiveikinti, tai paliko atlikti L.K. Mindaugo šaulių kuopai, kuriai jis priklausė.

Brolis Stasys Reutas gimė 1912 m. gruodžio 5 Panevėžyje. Atlikęs Lietuvos karinę tarnybą, į atsargą išėjo puskarininkio laipsniu, ir įstojo į Šaulių S-gą, į Panevėžio būrį.

Karo eigoje tamavo Savisaugos daliniuose. Į L. K. Mindaugo šaulių kuopą įstojo 1960 m. kovo mėn., tuoj įsijungdamas į aktyvių šaulių gretas, koku išbuvo, kol jėgos - sveikata leido.

Stasys taip pat priklausė Lietuvos karių veteranų s-gai RAMOVĖ, ir Švejų - medžiotojų klubui Nida. Buvo nuoširdus lietuvių spaudos ir institucijų rėmėjas. Už nuopelnus Lietuvai ir Šaulių s-gai yra apdovanotas Šaulių Žvaigždės medaliu ir Šaulių Žvaigždės ordinu.

Brolis Stasys didžiame nuliūdime palieka Lietuvoje žmoną Vincentę, dukterį Janiną ir sūnų Vytautą, Montrealyje sesers sūnų Petrą. Vėrykį, brolius-seses mindaugiečius, draugus ir pažįstamus.

Nesulaukei, broli Stasys, ateinančio Lietuvos laisvės ryto, dėl kurio dirbai, kentėjai, aukavaisi. Tavo nepakeičiamas tikėjimas, kad vėl Lietuva bus laisva, laisvas Panevėžys, pasilieka su mumis.

Sudiev, broli Stasy! Išsėkis ramiai, kol vėl busi Aukščiausiojo prikeltas.

A. M.

30-MEČIO MINĖJIMAS

1985 m. spalio mėn. 26 d. DLK Kęstučio šaulių kuopa minėjo savo veiklos trisdešimtmetį Šv. Kazimiero parapijos patalpose, Racine, Wisc.

Iškilmingas posėdis pradėtas JAV ir Lietuvos himnais. Giedojo visa publika, pianinu palydėjo š. Regina Ditkienė, Kun. J. Augūnas, MIC, Šv. Kazimiero par. klebonas, perskaitė invokaciją. Kuopos pirm. š. P. Petrušaitis perskaitė mirusiųjų šaulių sąrašą, kuriame yra 28 pavardės.

Mirusieji šauliai ir šaulės - pagerbti tylos minute.

Tolimesnėje eigoje pristatyti dalyvavę LŠST vadovybės nariai: S-gos pirmininkas g. j.š. Karolis Milkovaitis, S-gos vicepirmininkas š. Juozas Gurevičius, S-gos moterų šaulių vadovė š. Anelė Kirvaitytė ir S-gos foto korespondentas š. Ciprijonas Genutis.

Š. Lionginas Pliūra apdovanotas LŠST ŠŽO ordinu ir š. Juozas Petkūnas — ŠŽO medaliu. Garbės ženklus prisegė S-gos pirmininkas.

Kuopos pirmininkas savo pranešime suteikė žinių apie kuopą ir jos veiklą. Įsisteigė 1955 m. spalio mėn. 23 d. kaip trečias LŠST dalinys. Steigiamajame susirinkime dalyvavo LŠST CV narys a. a. š. Alfa Valatkaitis ir dar 19 asmenų, iš kurių 15 įstojo į naujai įkurtą Wisconsin šaulių klubą. Minint trisdešimtmetį, kuopos gretose yra 5 nariai steigėjai, nes vienas iš jų išstojo, o 9 mirė. Kuopos narių kiekis gana pastovus: apie 50 šaulių. Minint 25-rių metų sukaktį, kuopoje buvo 49 nariai, tiek pat yra ir dabar, neatsižvelgiant į tai, kad per tą laiką 6 šauliai mirė. Kuopa vietos lietuvių mėgiama, šauliai kasmet mini Jonines ir Lietuvos kariuomenės šventę. Nuoširdžiai remia ir mielai talkina kitoms organizacijoms. Turi kuopos, JAV ir Lietuvos vėliavas. Lanko sergančius šaulius. Lanko ir puošia mirusiųjų šaulių kapus. Paskutiniu metu gavo testamentinių palikimų iš mirusių šaulių.

Trisdešimtmečio minėjimą vesti pakviečiamas š. Zenonas Lukauskas. Prasideda sveikinimai. Žodžiu sveikino: S-gos pirm. g.j.š. K. Milkovaitis ir perdavė sveikinimus iš S-gos kapeliono kun. J. Borevičiaus, SJ. Sveikinimo žodžius dar tarė: S-gos moterų šaulių vadovė š. A. Kirvaitytė, Racine Altos skyriaus pirm.š. Viktoras Kežemėkaitis, Wisconsin LB apylinkės pirmininkas š. Bronius Juška ir Racine Lietuvių moterų klubo pirmininkė Stasė Paukštelienė.

Raštu sveikino: Vytauto Didžiojo šaulių rinktinė Čikagoje, Vilniaus šaulių rinktinė Kanadoje, kunigaikščio Margio šaulių rinktinė Australijoje, Stasio Butkaus šaulių kuopa

Detroit, DLK Gedimino š. kp. Dehli, jūrų š. kp. Klaipėda, Cicero, Ill., dr. Vinco Kudirkos š. kp. Worcester, Mass., Aušros š. kp. Miami, Fl., Romo Kalantos š. kp. St. Petersburg, Fl., Juozo Daumanto š. kp. Los Angeles, Calif., Niagaros pusiasalio Povilo Lukšio š. kp., gen. Teodoro Daukanto j.š.kp. Čikagoje, DLK Algirdo š. kp. Hamilton, Ont., Lietuvos Karaliaus Mindaugo š. kp. Montrealyje, Martyno Jankaus š. kp. Brocktone ir Simo Kudirkos š. kp. New Yorke.

Kuopą sveikino ir su sveikinimu įteikė aukų: š. Maria Happ ir Jusė ir š. Povilas Janušonai po 100 dol., š. Julija Skirmantienė — 30 dol., ir š. Anna Stotkevich — 20 dol.

Po iškilmingo posėdžio sekė pertrauka ir pasirošimas eiti į pamaldas virš salės esančioje bažnyčioje. Kas norėjo, galėjo eiti į bažnyčią, kas nenorėjo — liko salėje.

Per angliškai laikytas pamaldas moterų kvartetas: Ona Kažamėkaitienė, Bronė Nekrošienė, Juzė Pivoriūnienė ir š. Stasė Petrušaitienė pagiedojo lietuviškų giesmių.

Pasimeldę grįžome į salę, kur laukė karšta, skani vakarienė ir tranki šokių muzika. Svečiavimasis ir bendravimas su šokiais užsitęsė iki po vidurnakčio, nes buvo prog pasinaudoti laikrodžio pasukimu atgal. Gera laikrodžiui, nes jį galima visai sukinti. Organizacijos, kaip ir žmogaus, nueito kelio atgal nebeatrusi, todėl tenka džiaugtis pasiektais laimėjimais praėjusiame laike, kuris negrįš atgal.

Ekonominį minėjimo pasisekimą užtikrino š. J. Petkūnas, sumokėdamas visą 350 dol. honorarą šokių orkestrui. Sesės šašlės: Leonė Juškienė, St. Petrušaitienė, Ida Tamulėnienė ir rėmėja Ona Kažamėkaitienė aukojo savo skanias tortus ir lašinius.

Jurgis Milas

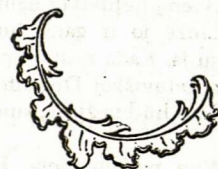

VYTAUTO DIDŽIOJO ŠAULIŲ RINKTINĖJE

Rugsėjo 8-tą dieną šauliai suruošė Vytauto Didžiojo 550 m. karūnacijos minėjimą. 10-tą valandą su vėliavomis dalyvavo šv. mišiose Brighton Parko parapijos bažnyčioj. 11:30 įvyko minėjimas šaulių namuose. Minėjimą atidarė rinktinės p-kas Vl. Išganaitis. Buvo apdovanoti nusipelnę šauliai ir šaulės. Žyminis įteikė ordenų komisijos p-kas kun. kapelionas J. Borevičius ir ord. komisijos sekretorė Birutė Jasaitienė. Pagrindiniu kalbėtoju buvo pakviestas Algis Regis. Jis savo žodyje nušvietė Vytauto Didžiojo valdymo laikotarpį ir jo karūnacijos tragediją.

Meninėje dalyje pirmą kartą parodytas gyvasis paveikslas, vaizduojas žuvusį savanorį ir prie jo liūdintią Lietuvą. Gyvajam paveikslui vadovavo LŠST Moterų vadovė Anelė Kirvaitytė. Dalyvavo: žuvęs savanoris — Petras Padvaiskas, liūdinti Lietuva — Bronė Repeikienė, dainuojanti vaidilutė — Anelė Kirvaitytė ir tautos balsas — deklamatorius Klemensas Juškevičius. Vaizdelis publikai labai patiko, nes nusi-

leidus uždangai salėje pakilo plojimų audra.

Vaizdelį sekė šaulių moterų sekstetas, kurį sudarė: A. Latonienė, J. Paškevičienė, A. Pankienė, St. Kepurutienė, F. Braunienė, A. Stašaitienė ir akomponiatorė A. Pečkaitienė. Jos gražiai padainavo keletą liaudies dainų. A. Pankienė solo padainavo dar keletą kūrynių. Sekstetas ir solistė publikos buvo šiltai sutiktos.

Rudeninis balius

Rugsėjo 14-tą šauliai rengė savo rudeninį balių. Prisirinko žmonių nei salėj telpa. Malonią staigmeną svečiams suteikė visiems gerai pažįstamas muzikas Faustas Strolia su savo Vaivos vokaliniu vienetu. Jų balsai gerai išlyginti, vaidyba gera, o humoristinės dainos daug kam spaudė juoko ašaras. Nenuostabu, kad po kiekvienos dainos drebėjo sienos nuo plojimų. Vienetą sudaro: Antanas Rivėnas, Regina Rus, Vincas Ališauskas, Rūta Mingėlaitė, Vida Momkutė, Vanda Vandešaitė ir Vitas Troplys. Vadovas — Faustas Strolia.

Valio, lietuviškas jaunimėli!

Vėliau prie geros vakarienės, grojant Balio Pakšto orkestrui, gražiai

pabendrauta ir pasilinksmita. Gerai nusiteikę svečiai vėlyvą naktį skirstėsi.

Vyt. Didž. Šaulių Rinktinės 1985 metais paskirtų aukų SĄRAŠAS

Spaudai:

Draugas, Laisvoji Lietuva, Karys, Lituanus, Mūsų Žinios, Europos Lietuvis, Pasaulio Lietuvis, Laiškai Lietuviams, Sandara, Naujienos, Dirva, L.K.B. Kronika ir kitiems spausdiniams leisti\$800.00

Lituanistinėms mokykloms:

Brighton Parko, Marquette Parko, K. Donelaičio, Vasario 16-tos Gimnazijai ir Lituanistikos Katedrai\$800.00

Radijo stotims:

Margutis, Lietuvos Aidai ir Sofija Barcus šeimos.....\$350.00

Šalpoms:Lietuvos Fondui, Radauskui, Tautos Fondui, Baltų Lygai, Lietuvių Teisėms ginti Komitetui, Etninei Grupei, Jaunimo Centru, Lietuvos muziejui, L. B. Socialinių Reikalų Tarybai, ALT'ui, Išvykai į Kopenhagą Europos Teismą ir Uragvajaus lietuvių tautinių šokių grupei\$1,950.00
Iš viso.....\$3,900.00



Čikagos šauliai ir šaulės žygiuoja bažnyčion melstis, minėdami Baisiojo Birželio trėmimus



Vytauto Didžiojo Šaulių Rinktinės Rugsėjo 8-tos — Tautos šventės — proga apdovanotieji garbės žymenimis ir juos įteikusieji (pirmoje eilėje iš k.: Rinkt. pirm. Vladas Išganaitis, LŠST Šaulių Žvaigždės Ordenų Tarybos pirm. kun. Jonas Borevičius, SJ, tos pat Tarybos narė Birutė Jasaitienė ir apdovanotieji: LŠST moterų vadovė Anelė Kirvaitytė, Juozas Blažys, Jadvyga Varneckienė, Stasys Razgaitis ir Vladas Gustys

LOS ANGELES J. DAUMANTO ŠAULIŲ KUOPA

Los Angeles J. Daumanto šaulių kuopos susirinkimas, kitaip tariant, "kuopos patikrinimas", įvyko š. m. lapkričio mėn. 10 d. Kuopa metų bėgyje šaukia 3 - 4 tokius susirinkimus, kuriuose prisimenama, kas buvo atlikta, kas nepadaryta (jei taip atsitinka), kas taisytina.

Kuopos pirm. J. Pažėra atidaro susirinkimą. Vėliavininkas J. Paplauskas įneša mūsų susikaupimo, tvirtybės ir pagarbos simbolį — kuopos vėliavą. Mirusieji pagerbiami tylos minute. Šį kartą mūsų kuopa nuo praeito susirinkimo neteko net 3 narių. Negailestinga mirtis per dažnai pradėjo sukiotis mūsų tarpe, kaskart vis paviliodama auką kapams: Petrą Saką, Janą Baltrėną ir Kazimierą Motušį. Jų paskutinę žemišką kelionę palydėjo ir atsiveikino šauliai.

Valdyboje yra kuopos sekretorius, kuris tvarko sekretoriatą, tačiau kiekviename susirinkime kviečiamas sekretoriauti kas nors iš kuopos. Šiam susirinkimui buvo pakviestas šaulys Vl. Račius. Praeito susirinkimo proto-

kolą perskaitė kuopos sekr. Vyt. Apeikis, primindamas kuopos įsipareigojimą suruošti (birž. 30) gegužinę. Parengimui pasiskirstė darbams broliai - sesės: J. Paškauskienė (mot. sekr. vadovė), Uksienė, Tompauskienė, Paplauskienė, Orlovičienė, Tuminienė, S. Žukauskienė, Stadelnienė, Karuža, Tuminas, Apeikis, Bulota, Venckus, Avižienis.

Po kelių savaitžių (rugpj. 11) bendromis jėgomis — šaulių, ramovėnų ir birutiečių — buvo surengta kita gegužinė "KARIO" leidimui paremti, kuri praėjo taip pat su nuoširdžia sesių — brolių talka.

Iš skaityto protokolo iškilo netolimos praeities vaizdai, kai kuopa, iš savo būstinės po susirinkimo persimetė į parapijos salę, kur Baltų Lygos (liet. sekr.) pirm. Ant. (Tony) Mažeika supažindino dalyvius su OSI veikla, pasiliustruodamas gyvais šviesovaizdžio pavyzdžiais pokalbius su oponentais. Pranešimas buvo tikrai įdomus ir visiems naudingas.

Skaitytas protokolas buvo priimtas be pataisų, gi visiems talkinusiems vasaros darbuose padėkota.

Sekančiu susirinkimo punktu vice-

pirm. Vl. Šimoliūnas supažindino kuopą su naujai sudarytu Centro valdybos sąstatu bei paskutiniu apilinkraščiu.

Iždininkas J. Avižienis pasidžiaugia, kad visi kuopos nariai yra sumokėję nario mokesčių.

Kuopos pirm. referuoja apie Vėlinių metu lankymą kapų ir antkapio papuošimą maža trispalve.

Artėjantis Liet. kariuomenės atkūrimo minėjimas (lapkr. 24), kurį ruošia ramovėnai, šauliai ir birutietės, įpareigoja šaulius su vėliavomis dalyvauti. Minėjimo meninėje programoje dalyvauja L.A. vyrų kvartetas su nauju dainų repertuaru. Šaulės, vadovaujamos J. Paškauskienės, paruošia visiems minėjimo dalyviams vaišes.

Tradicinės šaulių ruošiamos Kūčios numatytos š. m. gruodžio mėn. 22 d. parapijos patalpose.

Susirinkime nutarta skirti Lietuvos fondui, Tautos fondui, Lituanistinei katedrai ir a.a. muz. Mikulskio monografijai ir jo kūrinių leidimui po šimtą dol.

Susirinkimui pasibaigus, visi dalyviai buvo pavaišinti sesių paruoštais užkandžiais.

P.

PRISIMINTINAS LAIVAS "TRAKAI"

BR. KRIKŠTOPAITIS

Nevienas mūsiškių buvusios laisvos jūros ir laivybos mylėtojų dar ir po šiai dienai teiraujasi apie vieną kitą mūsų buvusios jūreivybės epizodą. Nesenai esu paklaustas: — Ką prisimenu apie 2-jo Pasaulinio karo metų pirtą laivą "Trakai". Aplenkdamas paklausėją, noriu trumpai pasidalinti atminimais iš tometinio mano išgyvenimų tarp mielų "Kario" skaitytojų. Tikiuosiu į tarpą pateks ir paklausėjas.

1939 m. lapkričio 17 d. vokiečiams torpėdavus "Kauną" apart ten vieno įgulos nario žuvusio visi kiti, karui siaučiant, į pabaigą gruodžio laimingai pasiekėme Kauną. Kaune praleidau apie savaitę laiko atsiskaitydamas su Lietuvos Baltijos Lloydų ir įgula. Įgula atleista išvažinėjo pas savuosius. Kiekvieno pasižymėjau adresą; reikalui iškilus galėčiau juos pasiekti. Užbaigęs reikalus buvau pakviestas į Liet. Baltijos Lloydų pirmininko V. Rėklaičio kabinetą. Radau besėdinčius pir. Rėklaitį ir direktorių V. Grudzinską. Pirmiausia man padėkota už pavyzdinai vadovautus laivus "Maistą", "Marijampolę" ir ką tik palaidotą "Kauną". Pasidžiaugta, kad Londone jau pilnai išmokėta apdrauda vienas milijonas litų. Tais pinigais rengiamasi pirkti kitą laivą. Rėklaitis su Grudzinsku pasitarę man padarė šį pasiūlymą: — Mes suradę tinkamą laivą tuojau jį pirkime. Jus norime palikti savo žinioje. Siūlome Jums atostogų iki sekančio nupirkto laivo su taikos meto puse mėnesinės algos. Susiradę tuo tarpu kitur kur nors, galite ten dirbti, bet pirkus laivą grįškite pas mus. Apsvarstykite. Pasiūlymą priėmiau ir palinkėję vieni kitiems linksmų švenčių, prieš pat Kalėdas išvykau į Palangą, pas žmoną.

Laimingai leidau žiemos metą, tik už namų sienos begirdėdamas Baltijoje siaučiančias žiemos meto audras. Džiaugiaus, nors laikinai nereikalinga su jomis grumtis, nereikalinga laivo krūtine taškyti nevalingas bangas. Ne amžinai žiemos audros siautėja. Stebiu jau kartais vienas kitas pavasario saulės spindulys linksmi perbėga Baltija, o Liet. Baltijos Lloydas vis dar nesiskardena su man laukiama žinia. Su skaidrėjančiu dangumi gimsta ilgesys pamiltai jūrai. Neužtenka iš kranto ar iš savo lango stebėti, bet įpratus vėl norisi jūrose siausti su bangomis.

Pagaliau paštininkas pasiskardena prie mano durų su storu sunkiu voku iš Liet. Baltijos Lloydų.

Pravėrus randu įvairiausių dokumentų ir keliavimo popierius. Pirmiausia perbėgu savo akimis lydraštį kur skaitau: "Pirktas norvegų laivas "Denny" — "Trakai", kuris randasi Bostone, USA ir jau pakrautas lėktuviniu kuru. Plauks į Bergen, Norvegijos uostą. Man jau nurodyta data, kada turiu būti Bergene. Atplaukus laivui sėsiu į jį ir keliausiu kaip keleivis-stebėtojas iki Liepojos. Liepojoj sveltinieji apleis laivą ir aš perimsiu laivą "Trakai" vadovauti sudarydamas lietuvių įgulą.

Lygiai 2 savaites prieš mano atsiradimą Bergene ryto metu radijo žinia, it Perkūnas trenkė: — "Vokietija okupavo Norvegiją. Hitleris užbėgo man už akių. Netrukus Liet. Baltijos Lloydas man praneša: — Lauk. Daromi žygiai laivą pasiūsti per Viduržemio ir Juodąsias jūras į Odesą. Gavęs reikalingus popierius ir mūsų pranešimą vykstu į Gibraltaro uostą ir čia sėdęs į laivą stebėtoju plauksite į Odesą. Odesoje sveltinieji apleis laivą ir su atsiūsta iš Lietuvos įgula perimsi laivą savo žinion. Aliantai po ilgesnio tylėjimo pranešė, kad šio laivo į Viduržemio jūrą neįleis, nes lėktuvinis kuras vokiečiams reikalingas ir laivą jie pagrobs. Besiekiant man įkelti koją į paskirtą laivą "Trakai", susidarė ištisa epopėja. Neramiai žingsniuoju Palangos gintariniais krantais, o Lloydas įvairiais keliais keleliais stengiasi mane įsodinti į laivą, bet šturpusis karas, it viesulas taršo mūsų planus.

Lietuvos Baltijos Lloydas norėdamas mane tvirčiau prie savęs laikyti, apart apmokamų atostogų, pasiūlė apmokamą darbą. Vyksti į Vilnių ir ten prižiūrėti Liet. Baltijos Lloydų suorganizuotą keleivinių laivų susisiekimą tarp Vilniaus ir Verkių. Su malonumu išvykau susipažinti su mūsų karalių miestu. Juntu kažkokį delsimą su mano išvykimu į laivą. Esant Vilniuje atvyksta pas mane kpt. Domeika, kuris tuo metu neturėjo laivo ir pavadavo direktorių V. Grudzinską, išvykusį atostogų. Kelias dienas jam praleidus Vilniuje, supratau jo apsilankymo tikslą. Besivaišinant Vilniuje jis ėmė atvirai įkalbėti, kad atsisakyčiau nuo laivo "Trakai" užleidžiant jam savo vietą, kai Liet. Baltijos Lloydas mane vertino aukštai suteikiant visokių privilegijų. Primygtinai įrodinėjo man, vedusiam, likti Lietuvoje, o jis viengungis gali leistis į karo meto avantiūras. Išsiskyrem kiekvienas prie savo nusistatymo. Jau prie Grudzinsko jam buvo pavesta mano išvykimo reikalai, o jam likus vienam

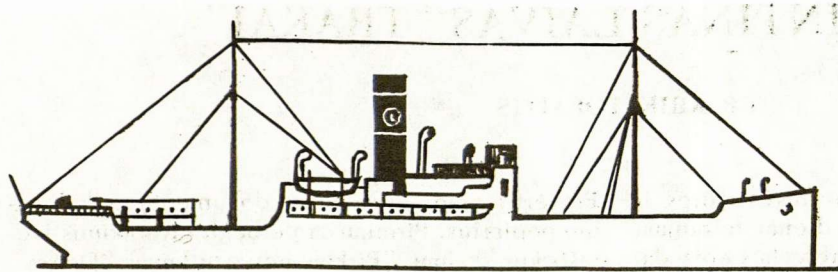

Laivo "Trakai" brėžinys iš Br. Krikštopaičio "Jūrų keliais"

galėjo laisvai elgtis kaip norėjo. Jutau, kpt. Domeikos galvosena buvo — Neperleidai laivo man, tai ir tu lik čia šio karo sukuryje. Tuo metu kpt. Domeika Kaune pasakojo, kad jis važiuosias laivo perimti, bet mano pirmumo teisė, jis neseniai atsirado Liet. Balt. Lloyd'e, o aš Lloyd'o, buvau pakviestas pirmajam Lloyd'o laivui vadovauti ir nepabūgęs karo, norėjau būti toliau paslaugus Lietuvos Baltijos Lloyd'ui. Man esant Vilniuje, vis pranešinėjama kokiais keliais ruošiasi mane išsiųsti, bet vis daugiau įsiliepsnojantis karas, vis daugiau sunkėja mano padėtis. Neminėsiu visu išsiuntimo planų, baigsiu paskutiniu juo. Paskutinis nusmaigstytas mano kelias į "Trakus" turėjo būti tranzitinė viza Kaunas — Maskva — Vladivostokas — Tokio — San Francisko ir laivas "Trakai" Bostone. Gavus vizą, Lietuvos Baltijos Lloydas tuojau man įteiks įgaliavimą perimti laivą "Trakus" iš buvusio Pienocentro tarnautojo Grigonio, kurio žinioje šiuo metu laivas randasi. Grigonis buvo komandiruotas iš Lietuvos į New Yorką užmegsti prekybinius ryšius tarp Lietuvos kooperacinių organizacijų ir USA. Belaukiant tos vizos, Sovietai okupuoja Lietuvą ir tuom su laivu visas reikalas baigtas. Grįždamas iš Vilniaus į Palangą stabtelėjęs Kaune

užėjau į sovietų konsulatą pasiteirauti apie laukiama vizą. Pasakyta — Gausite, bet truputi palaukite.

1949 m. atsiradus man Chicagoje, girdėjau ne iš vieno paskalą: — A, laivas per karą bestovėdamas uoste surūdijo ir už nesumokėtus uosto mokesčius atiteko į geležies laužą.

1950 m. Antverpene, Belgijoje, nepavykus nupirkti laivą "Mia Nana" grįždamas į Chicago stabtelėjau New Yorke ir atsilankiau mūsų konsulate. Besikalbant bėgamaisiais reikalais, nediplomatiškai buvo išsiokta. Vietoj paklausus — Kaip baigėsi reikalas su laivu "Trakai"? Patiekiau jam paruoštą atsakymą. Ar tiesa, kaip Chicagoje kalbama, kad už nesumokėtus mokesčius laivas pateko į geležies laužą? Konsulas pasakė: — Taip, taip laivas nuėjo į laužą.

Kadangi mano paskyrimas į laivą "Trakai" ir kiti tuo reikalu dokumentai laike karo žuvo, tad neturėdamas oficialių dokumentų nesibroviau giliau į šį reikalą.

Lietuvos valstybei tapus vėl nepriklausomai, turės ji teisę buvusių laivo "Trakai" globėjų ar jų palikonių pasiteirauti apie laivo likimą.

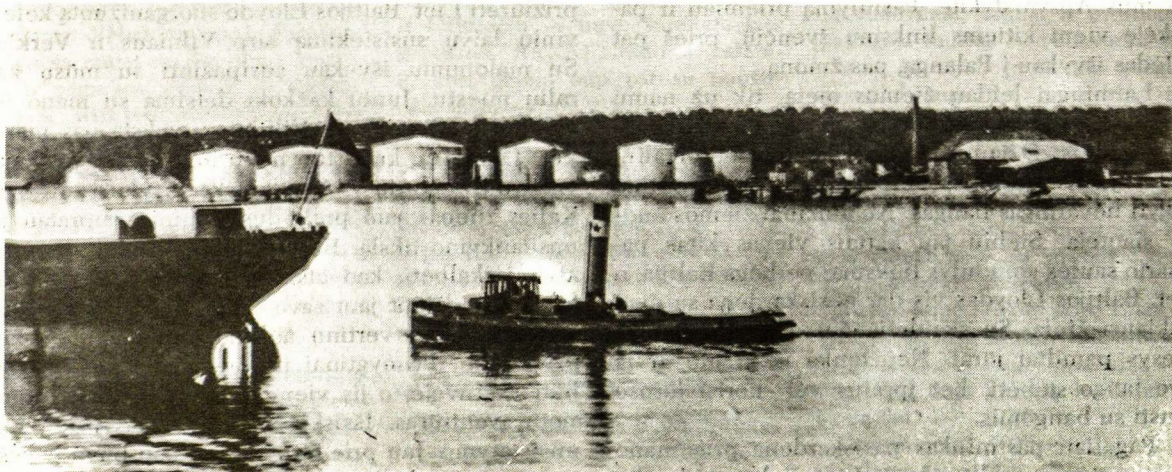

Klaipėdos uosto vaizdas. Iš V. Vilko Jūrininkystės archyvo

ADMINISTRATORIAUS PRANEŠIMAS

AUKOJO KARIUI:

\$100.00

Kr. Lapienė, IL. A.A. Povilui Lapei
atminti 3-jų metų mirties metinėse
LKVS RAMOVĖ Bostono sk. per
pirm. J. Starinską

\$66.00

Z. Zalys, NY

\$69.50

K. M. XVIII laidos draugai (B.
Arūnas, K. Batūra, P. Balsas, S.
Makarauskas, P.M. Repečka, P. Saka-
las, Br. Ščeponavičius, S. Slavickas,
E. Šlekys, J. Skardis) Kanadoje A.A.
Kaziui Barzdrukui atminti

\$50.00

J. Babilius, FL
Alg. Kepalas, NY
P. Vileišis, CT
LŠST jūrų šaulių kp., Cicero, IL
per Dekerį.

\$33.00

Vl. Kalytis, NY
V. Peseckas, IL
kun. A. Račkauskas, FL
K. Trečiokas, NJ

\$25.00

M. Dapkus, MA. A.A. kpt. Truš-
kauskui ir ltn. L. Bileriu atminti

\$23.00

Kl. Žukauskas, FL
St. Veiverys, Vokietija

\$20.00

Al. Atutis, CA
J. Gradinskas, IL
Br. Mudėnas, MA
J. Nausėda, CA
A. Tauginas, FL

\$19.00

V. Zdanys, CT

\$18.00

K. Bačiauskas, NY
G. Butikas, IL

\$16.00

R. Markevičius, NY

\$15.00

A. Lukas, MI
Alf. Pimpė, IL
K. Matutis, IL

\$13.00

J. Adomaitis, IL
A. Aidukas, CT
P. Aušiuša, MI
V. Baltutis, FL
J. Gruodis, NY
A. Jonaitis, OH
V. Janušonis, WI
A. Karaša, MD
R. Kazakaitis
K. Kaulinis, PA
F. Kriščiūnas, IL

B. Liūga, Australia

J. Mašiotas, IL
K. Markus, IL
Ed. Meilus, MA
J. Milašius, FL
P. Pecenkis, NJ
P. Petrušaitis, WI
A. Šukaitis, ONT
St. Tiškevičius, IL
M. Tumienė, IL
M. Vitkus, FL
Pr. Žitkus, IL

\$12.00

Z. Ramanauskas, FL
K. Rimas, IL

\$10.00

A. Baleišis, IL
K. Dabulevičius, IL
Z. Dailidė, IL
Br. Kazukauskas, MD
K. Grigaitis, FL
M. Janonienė, MA
V. Janulis, IL
St. Jurgaitis, OH A.A.
kpt. Kl. Karosui prisiminti
St. Juozaitis, NJ
J. Krištolaitis, OH
J. Keraminas, IL
Kl. Naudužas, ONT
J. Povilavičius, NY
S. Ratas, Australia
Č. Šadeika, MI
J. Starinskas, MA
A. Tveras, IL
V. Tamošiūnas, MI

Al. Valušis, FL
J. Vičius, IL
L. Virbickas, FL

(Tęsinys iš XII. 13 KARIUI
aukojo)

\$8.00

J. Ambrizas, IL
Ann Ambrose, MI
M. Augutis, IL
S. Astrauskas, OH
St. Baniulis, IL
A. Bakšys, CT
V. Bagdonavičius, PA
L. Baltušis, IL
L. Balzaras, IL
J. Bardauskas, MI
S. Budėjus, IL
St. Bliudninkienė, NY
K. Beiga, IL
K. Bileris, NY
G. Biskis, IL
R. Bliudninkas, MA
J. Čėsna, FL
B. Čepkauskas, FL
K. Čėsna, MA
B. Dapkus, CT
Vc. Dzigas, NE
V. Dubauskas, NY
Vl. Garbenis, IL
Vl. Garsys, MA
St. Garliauskas, MI
M. Gečiauskas, CT
K. Griauzdė, IL
V. Grajauskas, NY
St. Griežė-Jurgelevičius, MA
St. Gofensas, MA
J. Jakubauskas, FL
Vl. Jomantas, MI
J. Kacilauskas, IL
V. Kalendra, ONT

(šio laikotarpio aukotojų sąrašo tęsa
ateinančiame numeryje)

Nuoširdus ačiū už dosnumą KARIUI.

Pataisymai

KARIUI aukojo \$10.00 "K." Nr. 6 - 85
paskelbta J. Gricevičius; turi būti
— J. Girevičius
"K." Nr. 7 — 85 paskelbta \$20.00
aukojo M. Barkauskas; turi būti
— M. Barauskas, CA

Taip pat Nr. 7-85 — \$100.00 aukojo
A. Augus-Augevičius, CA. turi būti
— V. Augus.

Gen. Pattonas

(Atkelta iš psl. 12)

Gen. Patton'o mirtis tuometinėje vokiečių
spaudoje, išskyrus vietinio laikraščio trumpą pa-
minėjimą, nebuvo pastebėta, tik traukiniai, prava-
žiuodami neapdrėpiamo ploto pietinę dalį kapų,
sulėtindavo greitį ir garvežio švilpimu pagerbda-
vo karių amžino poilsio vietą.

Konrado kavinė

(Atkelta iš psl. 42)

Ačiū labai, ponas tardytojau, aš
tuojau jam paskambinsiu, o jeigu jis
nenorės, tai mes su Onute nueisim,
labai mėgstu Klastą ir meilę, ten tiek
ašarų...

Konradas šeimyniškas, konfiden-
cialus.

Verkia Pomeranco smuikas, kaukia

žiema už apšalusiu langų, zursa ru-
dens šlapdribos, pražysta liepaitės
Laisvės Alėjoj, vėl apšerkšnyja lan-
gai, o čia už palmių amžinas pa-
vasaris, nesileidžianti elektros sau-
lė, menininkų triukšmas, įsimylėjusių
šnarėjimas, — tai ko gi mums nusi-
minti, draugai!

