

KARAS

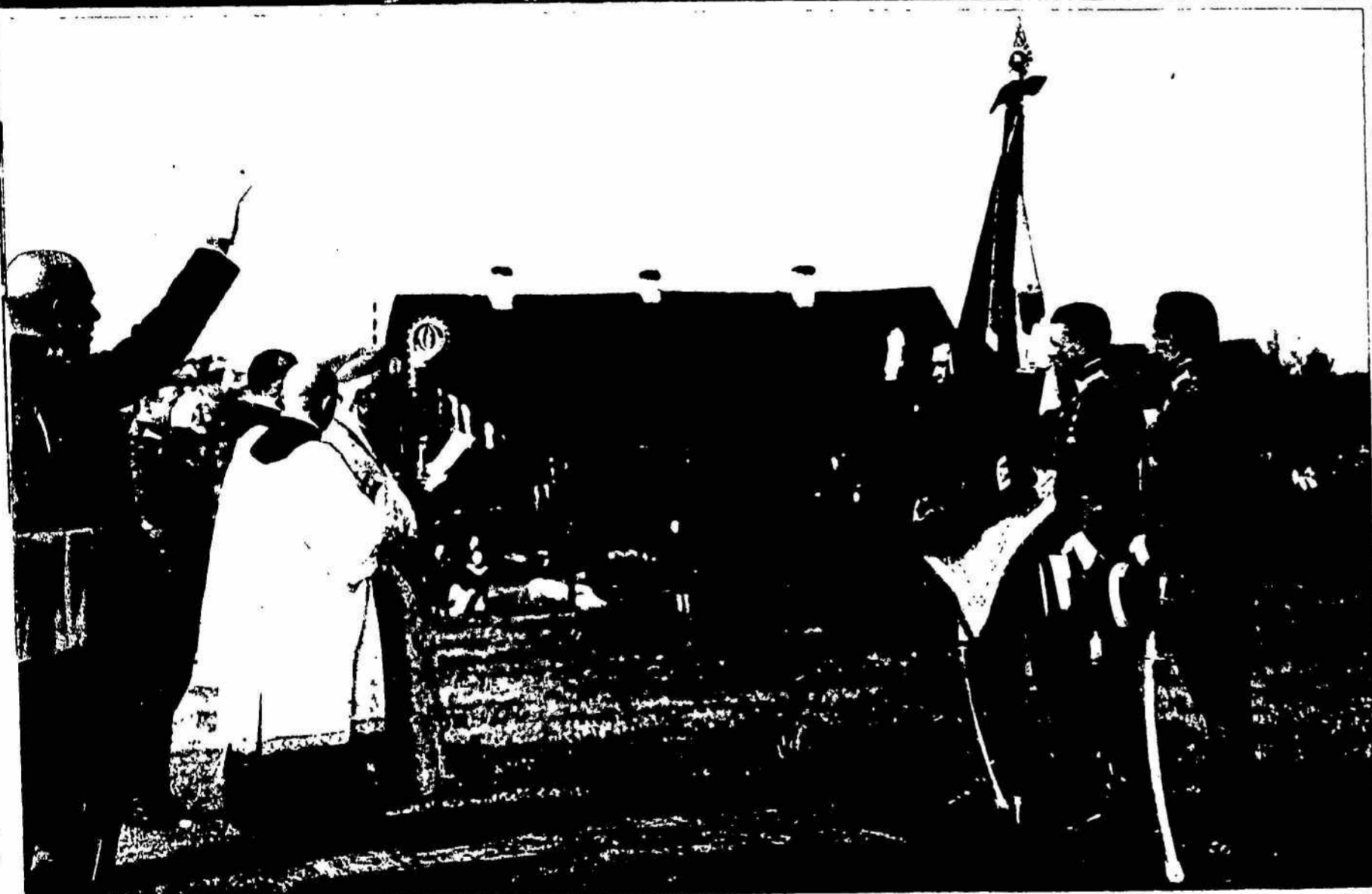



PIRMOJO LIETUVOS PREZIDENTO KARO MOKYKLAI 20 METŲ

P. L. P. Karo Mokykla A. Panemunėje, Vyt. Maželis
nuotr. ir montažas

P. L. P. Karo Mokyklos šefo vėliava

Vėliavos įteikimo iškilmės 1929 m. spalio 6 d., Kauno
Mokyklai švenčiant 10 metų sukaktį, XI-sios laidos
išleistuvių dieną



**Lietuvos kariuomenės
savaitinis laikraštis**
Kaunas, Miškų g-vė 18, „KARYS“
Telef. per Kar. Št. 56

Leidžia
Kar. Št. Spaudos ir Šviet. Skyr.

Redaktorius
kpt. S. Urbanavičius

Honorarų gauti ir visais kitais reika-
lais redakcija ir administracija priima
ketvirtadieniais, penktadieniais ir šeštadieniais. Išimtis — atvykusiems iš
provincijos

Prenumerata: puskarininkiams,
kareiviams ir moksleiviams metams —
5 lt., 6 mėn. — 3 lt., 3 mėn. — 2 lt.
Visiems kitiems metams — 6 lt., 6 mėn.
— 4 lt., 3 mėn. — 2 lt. Užsienyje, be
Latvijos ir Estijos, dvigubai

Spaudžia „Spindulio“ B-vės sp. Kaune

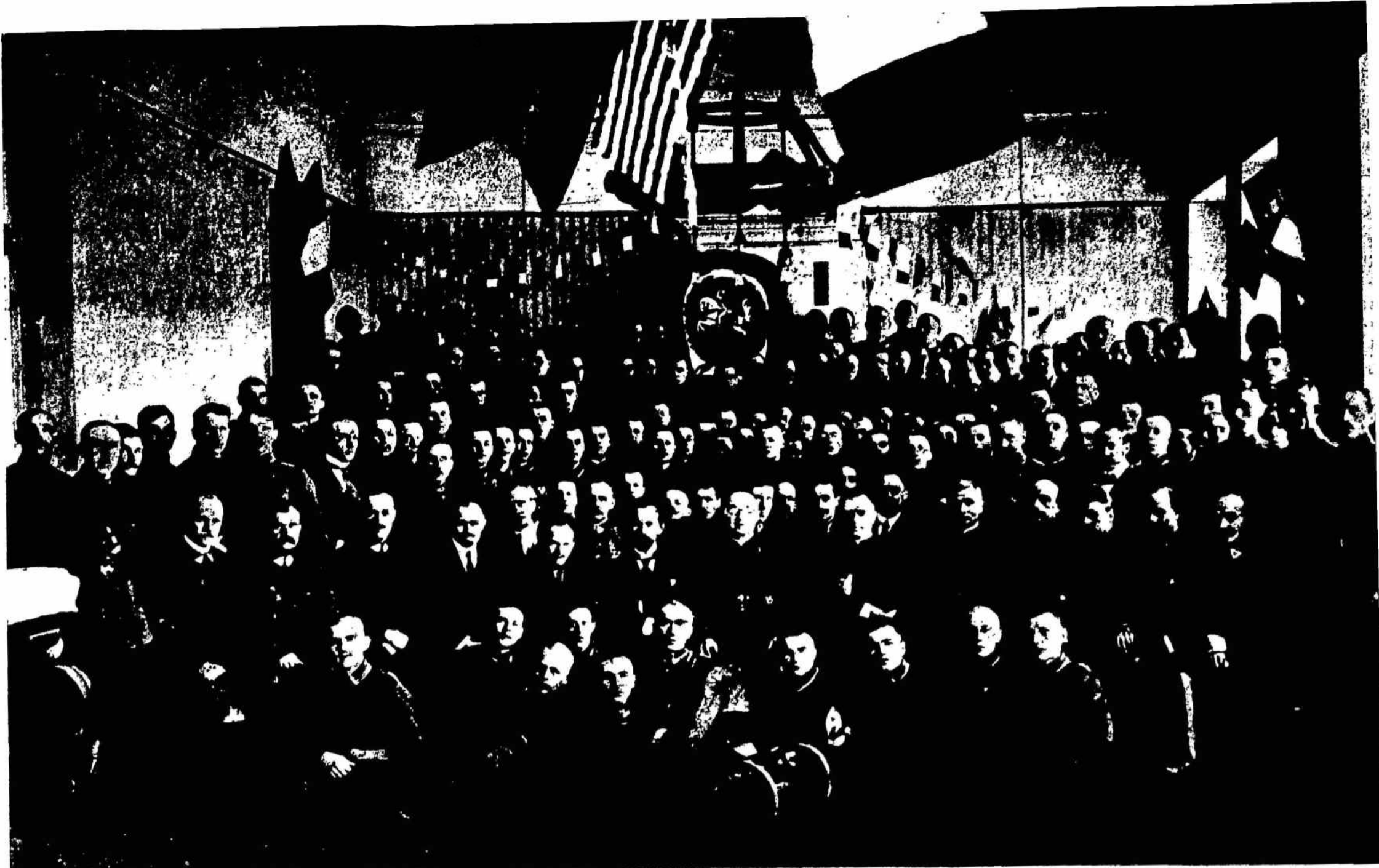

IRŠELYJE — VYT. MAŽELIO
JOTRAUKOS

ro Mokyklos rūmų atidarymas
19 m. balandžio 1 d.

Mūsų ginklas, mūsų mokslas — Lietuvai Tėvynei

Šie didžios nerimties ir nepaprastų istorinių įvykių audringi ginkluotos taikos metai yra jubiliejiniai mūsų žymiųjų Nepriklausomybės karo kautynių ir visos eilės mūsų kariuomenės dalių dvidešimtmečio sukakties metai. Jau paminėję keletą pirmųjų laisvės karo kautynių sukaktis ir vienos kitos mūsų kariuomenės dalių dvidešimtmečius, šiuo kartu, nors kukliai, norime pažymėti Pirmojo Lietuvos Prezidento Karo Mokyklos dvidešimties metų sukaktį.

Kaip atskiros mūsų kariuomenės dalys savo karžygiškais darbais ir didžiais žygiais į nevystantį laisvės kovų vainiką yra įpynusios gražiausių pergalės ir laimėjimo žiedų, taip mūsų vienintelė pagrindinė karinė Alma Mater savo kruopščiu, gal būt, mažiau pastebimu karinio auklėjimo ir mokymo darbu per savo gyvavimo dvidešimtmetį, kovų ir taikos metu, visai mūsų kariuomenei, taigi visoms jos dalims, yra davusi tūkstančius karui parengtų vyrų — vadų, karininkų, kurie sudaro tuos didžiulio kariuomenės organizmo svarbiausiuosius griaučius, mūsų kariuomenės širdį, protą ir valią.

Visose, lygiai garbingose mūsų kariuomenės dalyse, visose karinėse įstaigose pasklidę, Karo Mokyklos auklėtiniai visuomet prisimena tas nepaprastas,

jaunuoliškas, nuolatinio darbu, griežta tvarka ir drausme, o taip pat skaidria, vyriškai linksma nuotai-

ka persunktas kariūno gyvenimo dienas. Nežiūrint visų šios nepaprastos mokyklos gyvenimo vargelių ir sunkumų, kiekvienas karininkas Karo Mokyklos laikus mini su tikru malonumu, vyrišku pasididžiumu ir skaidraus, jaunuoliško idealizmo prisiminimais. Ne be reikalo yra pasakyta, kad juo griežtesnė yra mokykla, tuo malonesni, įdomesni esti jos laikų prisiminimai.

Štai kodėl ši mūsų mielosios Almae Matris dvidešimtmečio sukaktis yra artima ir brangi daugeliui visų mūsų kariuomenės dalių karių, daugeliui mūsų vadų, karininkų. Ši sukaktis, iš dalies, yra visų Pirmojo Lietuvos Prezidento Karo Mokyklos buvusiųjų auklėtojų šventė, kuri jei ir nepažymima kiekvieno buvusio kariūno kuriuo nors išviršinio atšventimo būdu, tai bent tikrai skaidriu pragiedruliu šypnelia karinio gyvenimo praeities prisiminimuose, jo širdyje.

Nors ir nedidelei savąją Karo Mokyklą baigusiuju karininkų daliai likimo buvo lemta ilgesnį ar trumpesnį laiką būti Karo Mokykloje kadro karininkais. Šių Karo Mokyklos prisiminimas yra dar platesnis, gilesnis ir malonesnis.

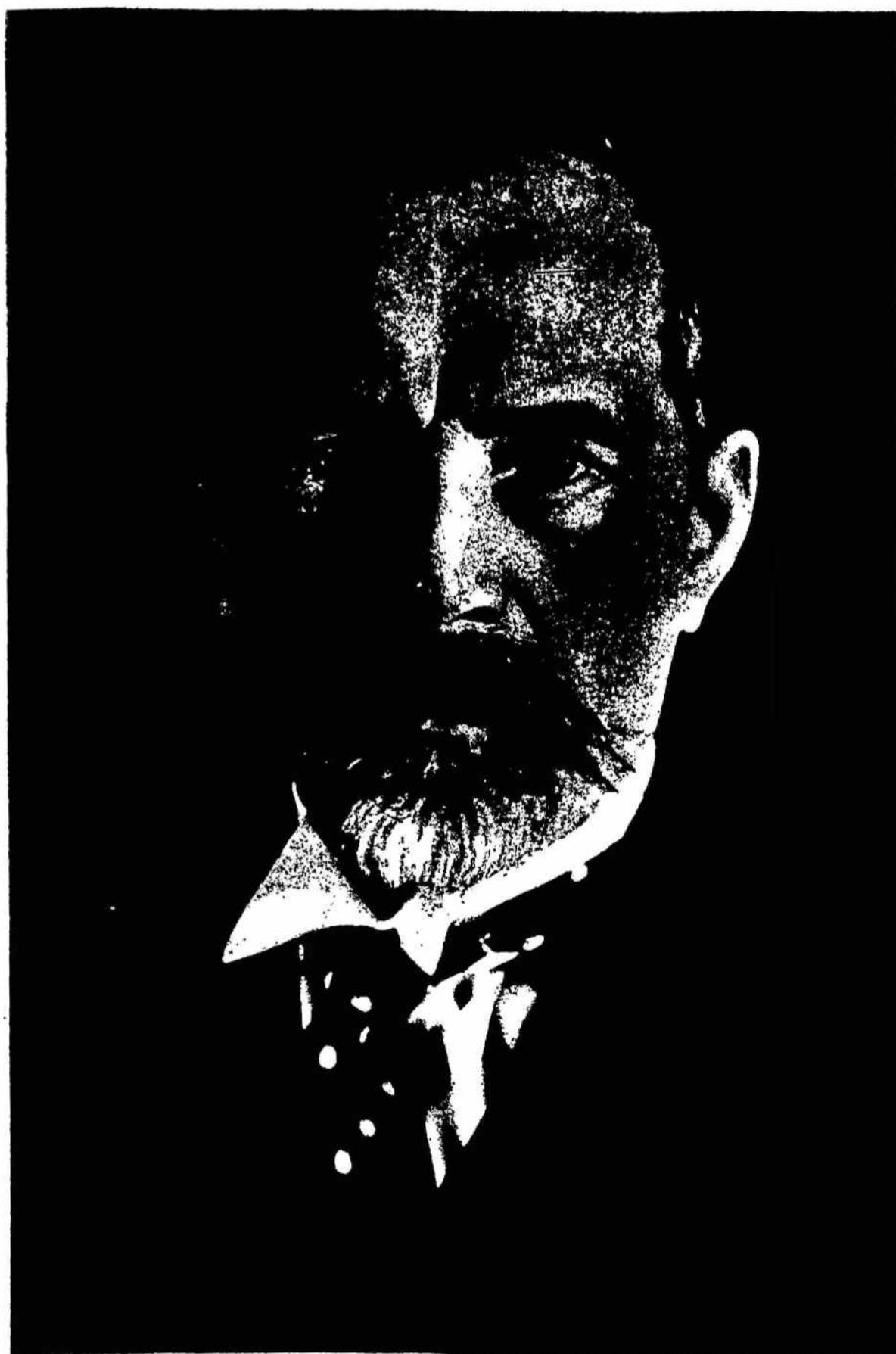

Tūkstančiai atsargos karininkų, kuriuos Karo Mokykla yra parengusi aspirantų kursuose, yra tie svarbieji karinio gyvenimo, darbo ir tos dvasios skleidėjai plačiausiuose mūsų visuomenės sluoksniuose. Jie taip pat šia proga gražiai prisimins savo karinę Motiną Mokyklą.

Na, o dabartiniai visi Karo Mokyklos auklėtiniai, turėdami garbę šiais jubiliejiniais metais gyventi ir dirbti vis tobulėjančioje Karo Mokyklos aplinkumoje, — dar didesniu užsidegimu, pasiryžimu ir kantria ištverme, savo mokslą ir ginklą be jokių sąlygų paaugos Lietuvai Tėvynei.

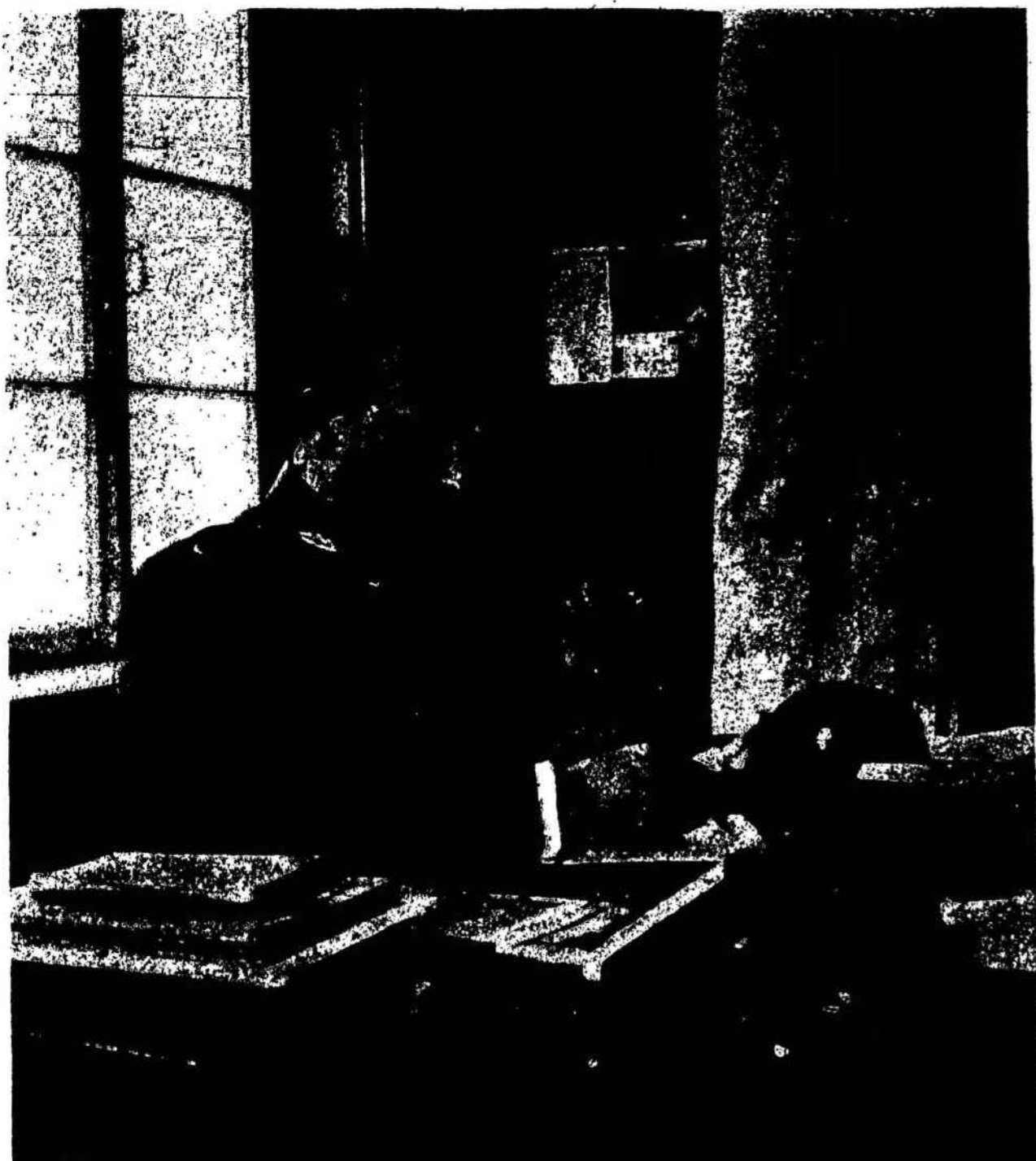

B. gen. Skučas, ligšiolinis Karo Mokyklos viršininkas, dabar naujasis vidaus reikalų ministras

Pati Karo Mokykla savo dvidešimtmečio sukaktį šiandien mini ne tam, kad pasididžiuotų savo laimėjimais ar atliktais darbais, bet tikrai norima giliau pažvelgti į savo dvasią, susikaupti, pasiryžti ir iš širdies gelmių pasisemti laisvės garantijų. Be abejo, Karo Mokyklos per 20 metų atliktas darbas visus, o ypač pačią Karo Mokyklą džiugina ir malonu yra susikaupus žvilgterėti atgal į išvestą karinio darbo vagą. Nors, antra vertus, Karo Mokykla per daug nesidžiaugia, nes jos darbas dar nesąs baigtas, o kas jau padaryta, tai laikoma jos pareiga.

Šiandien Karo Mokyklos vyrai tik dar kiekiau suspaudžia rankose savo ginklus, tik dar tvirtesniu žingsniu, dar didesne energija ir pasiryžimu žengs į priekį, tvirtai tikėdama šviesų ir saugų Tėvynės rytojų.

Per dvidešimt metų Karo Mokykla sėkmingai formavo lietuviškosios ginklo pajėgos veidą, jos patriotinę sąžinę ir auklėjo būsimuose vaduose kieto pasiryžimo ir atkaklumo dvasią tautos idealams siekti.

Reikia pasakyti, kad šių vilčių ir savo buvusiųjų auklėtojų ir vadų Karo Mokyklos auklėtiniai neapvylė. Daug jų karzygiškais krūtinėmis atrėmė prieš durtuvus, o savo krauju padėjo nubrėžti dabartinės laisvos, nepriklausomos Lietuvos sienas.

Jie gerai žinojo ir ateityje žinos, kad apkasai tai nėra kapai, bet gyvojo patriotizmo tvirtovė. Tas žinėjimas mūsų Tėvynei duoda ne tikrai tikėjimo, bet ir garantijų ateičiai.

Per šį dvidešimties metų laikotarpį mūsų Karo Mokykla yra išleidusi ne vieną tūkstantį tinkamai parengtų tikrosios tarnybos ir atsargos karininkų. Tai

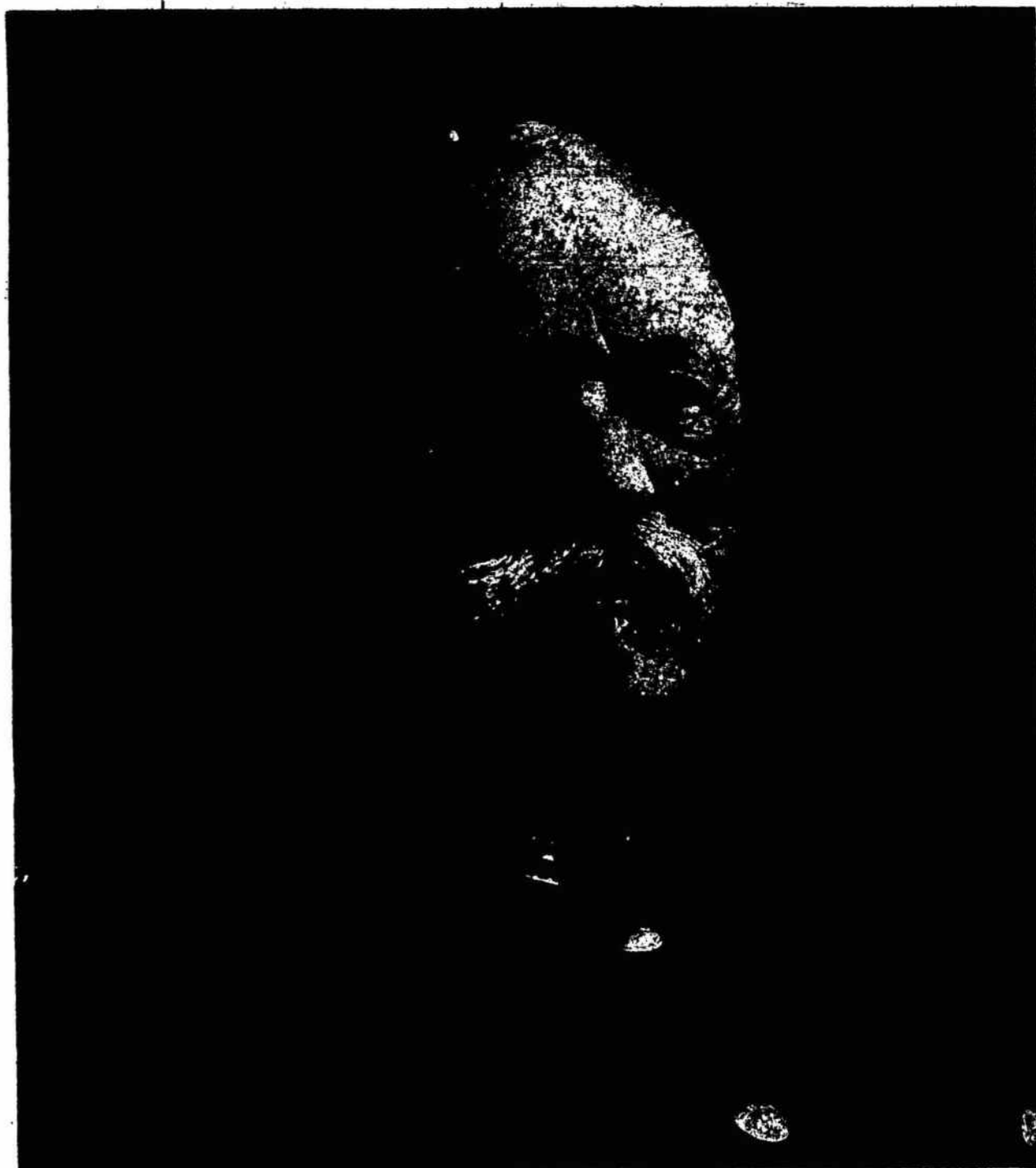

D. gen. Galvydis-Bykauskas, pirmasis Karo Mokyklos viršininkas

didį jėgą, kuri budi ir laukia, kada Tėvynė pašauks, kada Vadas įsakys... Vergais nebūsime, ginklų veltui neatiduosime. Kartą pakeltas kardas — nebus be garbės nuleistas... Kad tai nėra vien tikrai skambūs Karo Mokyklos vyrų žodžiai, tai aiškiai liudija Karo Mokyklos žuvusiųjų lentoje įrašytos 22 mokyklos auklėtinių pavardės.

Buvusiųjų Karo Mokyklos auklėtinių didvyriškumą patvirtina ir 70 mokyklą baigusių karininkų Vyčio Kryžiaus kavaliėrių krūtinės. O skaidrus mūsų garbingojo oro didvyrio kpt. Stepo Dariaus heroizmo ir didžios aukos pavyzdys per amžius švies būsimojoms kartoms ir jas skatins ryžtis, grumtis ir nugalėti. Na, o praėjusius 20 metų Karo Mokyklą baigusieji ir dar baigiantieji kadro ir atsargos karininkų tūkstančiai, drauge su šimtais tūkstančių savo jaunesniųjų brolių, pavojaus valandą drąsiai stovės mirčiai prieš akis, kad nugalėtų į šventąją Lietuvos žemę besiveržiantį priešą, kad garbingai žūtų, brangiausia kaina paaugdami savo gyvybę dėl gimtosios žemės laisvės.

Turime stiprinti kariuomenę ir šaulius

Kariuomenės Vado kalba, pasakyta kovo 27 d. per radiją ginklų vajaus reikalu

Garbingi tautiečiai! Ginklų vajaus organizatorių kviestas drįstu šiandien viešai pareikšti keletą minčių ginklų vajaus reikalu.

Gyvename tokius neramius laikus, kada visa žmonija ir ypatingai Europa nervinasi, blaškosi, trokšta taikos ir ruošiasi karui. Tokiais laikais ypatingai turi rūpintis savo saugumu nedidelės tautos ir valstybės. Daug yra priemonių tautos bei valstybės saugumui stiprinti. Vienos iš svarbiausių yra šios: reali ir lanksti užsienio politika; tvarka valstybės viduje; tautos kultūrinis, moralinis ir ekonominis atsparumas ir tikra vienybė ir ginkluotosios jėgos, t. y. kariuomenė ir šauliai.

Apie tinkamą užsienio politiką, kaip apie valstybės saugumo faktorių, daug netenka kalbėti. Iš istorijos ir dabar vykstančių pasaulinių įvykių gerai žinome, kad dažnai vieni diplomatiniai žygiai gali iš karto sustiprinti valstybės saugumą, tuo tarpu kai kiti žygiai, t. y. diplomatinės klaidos, gali padaryti daug nepataisomos žalos valstybės saugumui ir nepriklausomybei.

Antru svarbiuoju saugumo faktoriumi yra tvarka valstybės viduje. Tai tvarkai pakrikus, ir įsiviešpatavus netvarkai bei anarchijai, valstybė pasidaro iš karto nesaugi, nes tada ir visi kiti saugumo faktoriai savime susilpnėja. Todėl šia priemone dažnai pasinaudoja kitos valstybės.

Norėdamos savo priešą susilpninti, jos pirmiausia pasistengia padaryti netvarką ir neramumus jo viduje, o po to jau susilpnėjusiam ir ne taip atspariam priešui pradeda statyti savo reikalavimus ir tokiose sąlygose tie reikalavimai paprastai būna lengviau patenkinami.

Kalbėdami apie tautos saugumo ir nepriklausomybės stiprinimą niekada neturime užmiršti, kad *be materialinių ginklų tauta turi stiprinti ir savo kultūrinius, ekonominius ir moralinius ginklus, nes jie taip pat yra labai svarbūs ir daro kiekvieną tautietį dar labiau atsparų bet kokiems pavojams ir sąmoningesnį bei atsparesnį savo nepriklausomybei saugoti ir jai ginti.*

Mūsų noras matyti visą tautą tikrai vieningą visiems yra žinomas, ir apie jį daugiau netenka kalbėti. Malonu tik pažymėti, kad šioje srityje jau yra pradėti konkretūs ir realūs žygiai tautos vienybei pasiekti. Palinkėkime, kad jie atneštų greitų ir teigiamų vaisių, ir kad naujoji vyriausybė, kuri šiandien jau yra pavesta sudaryti naujam asmeniui ir naujais pagrindais, galėtų reališkame vienybės darbe sėkmingai pasireikšti.

Pagaliau jei norime visada būti laisvi ir nepriklausomi, tai ne tik negalime savo laisvės ir nepriklausomybės geruoju išsižadėti, bet turime jas ginti visomis priemonėmis, taigi ir ginklu. Šiam reikalui turime stiprinti kariuomenę ir šaulius ir juos tinkamai apginkluoti.

Štai ir priėjome prie ginklų vajaus reikalo, kuris dabar ne kariuomenės, bet pačios visuomenės atstovų yra skelbiamas ir organizuojamas.

Kariai ir šauliai gali tuo tik džiaugtis ir didžiūotis, o sumanytojus, organizatorius ir vykdytojus nuoširdžiai sveikinti.

Ginklų vajaus judėjimas ypatingai svarbus ir reikšmingas yra šiuo laiku, kada mūsų Tėvynė dėl žinomų

įvykių pergyvena sunkų momentą, ir kada visų mūsų patriotiniai jausmai yra ypatingai pakilę.

Neduok, Dieve, kad tokiu laiku mūsų tarpe pradėtų reikštis nusiminimo, nevilties, apatijos ir desperacijos jausmai. Juk tai būtų didelis smūgis pačiai nepriklausomybės idėjai, dėl kurios pas mus neturėtų būti nė mažiausios abejonės.

Jei bet kas ir bet kur mėgintų mums kuždėti pesimizmo dainele, mes tam nepasiduosime, nes mūsų tautiečiai turi savo nuosavą patriotinį protą ir tik juo ir vadovausis, gerai žinodami, kad kas svetimu protu pradeda gyventi, tas ir savojo greitai netenka.

Mūsų tarpe nevilčiai dėl ateities neturi būti nė mažiausios vietos. Atsiminkime 1918—1919 metus; juk ir tada tuo laiku, kada vieni iš mūsų drąsiai stoji visomis savo jėgomis ir visu sugebėjimu aktingai gintis, kiti (gerai, kad jų buvo labai nedaug) dar mėgino abejoti ir dvejoti, kaip ir dabar gal vienas kitas šiaudadūšis yra linkęs daryti. O kas laimėjo? Aišku, kad pirmieji. Dabar pasiklauskime kas iš mūsų šiandien būtų buvę, jei 1919 metais nesigriebtume ginklo? Jei to nebūtume darę, šiandien tikrai nebūtume laisvi ir pikta kritikuotume savuosius vadus, kurie 1919 metais mums vadovavo. Ir tokia mūsų griežta ir pikta kritika būtų visai pamatuota ir teisinga. Tad žiūrėkime, kad ir mes dėl savo abejonių ar apatijos tada, kada iš mūsų bus pareikalautas ryžtingumas ir aktin-gumas, ir kada pavojus lies mūsų Tėvynės nepriklausomybę, neužsitarnautume dar skaudesnių priekaištų, ar net prakeikimo iš savo vaikų ir ainių.

Šiuo laiku mūsų stiprybei, ryžtingumui ir tautiečių nuotaikai pakelti, be kitų politinių priemonių, kurių aš čia neminėsiu, nes tai yra naujosios vyriausybės darbas, *padės pačios visuomenės organizuojamas ginklų vajus, kuriam visi mes turėtume maloniai pritarti ir patriotiškai jį paremti.*

Malonu yra, kad savo krašto saugumu pirmiausia rūpinasi patriotiškoji mūsų visuomenės dauguma. Tačiau ateityje turėtume susitvarkyti taip, kad visi mes, o ypatingai daugiau pasiturintieji piliečiai, jei jie patys nesusipranta, *atitinkama forma būtų griežtai paskatinti atiduoti savo auką valstybės gynimo reikalui, nes šis reikalas yra bendras visiems piliečiams, ir todėl turėtų išplaukti ne tik iš patriotiškų jausmų, bet ir iš bendros visų piliečių pareigos.*

Šis ginklų vajus nėra jokia demonstracija prieš vieną ar kitą mūsų kaimyną, kurie juk patys ne blogiau už mus pačius žino, kad Lietuva neturi ir negali turėti jokių tiesioginių ar netiesioginių puolamųjų tikslų prieš savo kaimynus. *Ginklų vajus yra tik mūsų ryžtingumas, rodąs ir mums ir kitiems, kad mes norime amžinai būti laisvi, ir kad mes savo nepriklausomybės be kovos neišsižadėsime.* Tai yra mūsų garbingiausias tikslas, kurį visada ir visur gerai supras kiekvienas garbingas žmogus, neatsižvelgiant į tai, ar jis būtų mūsų draugas ir priešas.

Tai nėra mūsų tuščias bravuravimas ar mosikavimas kardu po pralaimėtos kovos, bet tai yra rimtas darbas dar rimtesniam reikalui dabar ir ateityje.

Šiais laikais mums reikia ne tuščių žodžių, bet daugiau realių darbų. Tad į darbą užgeresnį tautos rytojū. Į darbą mūsų brangiajai laisvei ir nepriklausomybei stiprinti ir ginti.

Naujasis Ministras Pirmininkas brig. generolas Jonas Černius

Naujasis ministras pirmininkas brigados generolas Jonas Černius yra gimęs 1898 m. sausio 6 d. Ku-

piškyje, ūkininkų šeimoje. Aukštesnį mokslą išėjo I Kauno gimnazijoje, o po to išklauė 3 kursus Lietuvos universitete technikos fakultete.

Karo mokslus J. Černius ėjo Lietuvos Karo Mokykloje (mokyklą baigė I laidoje), aukštuosiuose karo technikos kursuose ir užsieniuose: Belgijoje, Briuselio aukštojoje karo inžinerijos mokykloje, kur gavo inžinieriaus teises, ir Prancūzijoje — Paryžiaus generalinio štabo akademijoje, kur gavo generalinio štabo diplomuoto karininko vardą.

1919—1920 m. J. Černius dalyvavo kovoje su bolševikais ir lenkais pėstininkų ir inžinerijos dalyse, praeidamas būrio vado, vyresniojo karininko, kuopos vado ir kitas rikiuotės karininko pareigas. Vėliau jis perėjo į štabo tarnybą. Daugiau kaip pusantų metų J. Černius buvo karo technikos štabo viršininkas. Vėliau buvo paskirtas generalinio štabo operacijų skyriaus viršininku, o 1934 m. ėjo Pirmojo Lietuvos Prezidento Karo Mokyklos viršininko, vėliau generalinio štabo valdybos viršininko pareigas.

1935 m. sausio 1 d. jis buvo paskirtas kariuomenės štabo viršininku ir šias pareigas ėjo iki dabar. 1937 m. J. Černius papildė komandavimo stažą 7 pėstininkų pulko vado bei III pėstininkų divizijos vado pareigose.

1937 m. lapkričio 23 d. Respublikos Prezidento aktu J. Černius pakeltas į brigados generolo laipsnį.

Už nuopelnus brig. gen. J. Černius yra apdovanotas šiais ordinais bei garbės ženklais: Vytauto Didžiojo 2-rojo laipsnio ordinu, Didžiojo Liet. Kunig. Gedimino 3-čiojo laipsnio ordinu, Latvių Trijų Žvaigždžių 2-jo laipsnio ordinu, Prancūzijos Garbės Legijono 3-jo laipsnio ordinu, Kūrėjų Savanorių medaliu, Šaulių žvaigžde, Lietuvos Nepriklausomybės medaliu, Skautų Sąjungos svastikos ordinu, Ugniagesių organizacijų Sąjungos „Artimui Pagalbon“ 1-jo laipsnio garbės ženklu, Latvių Nepriklausomybės medaliu.

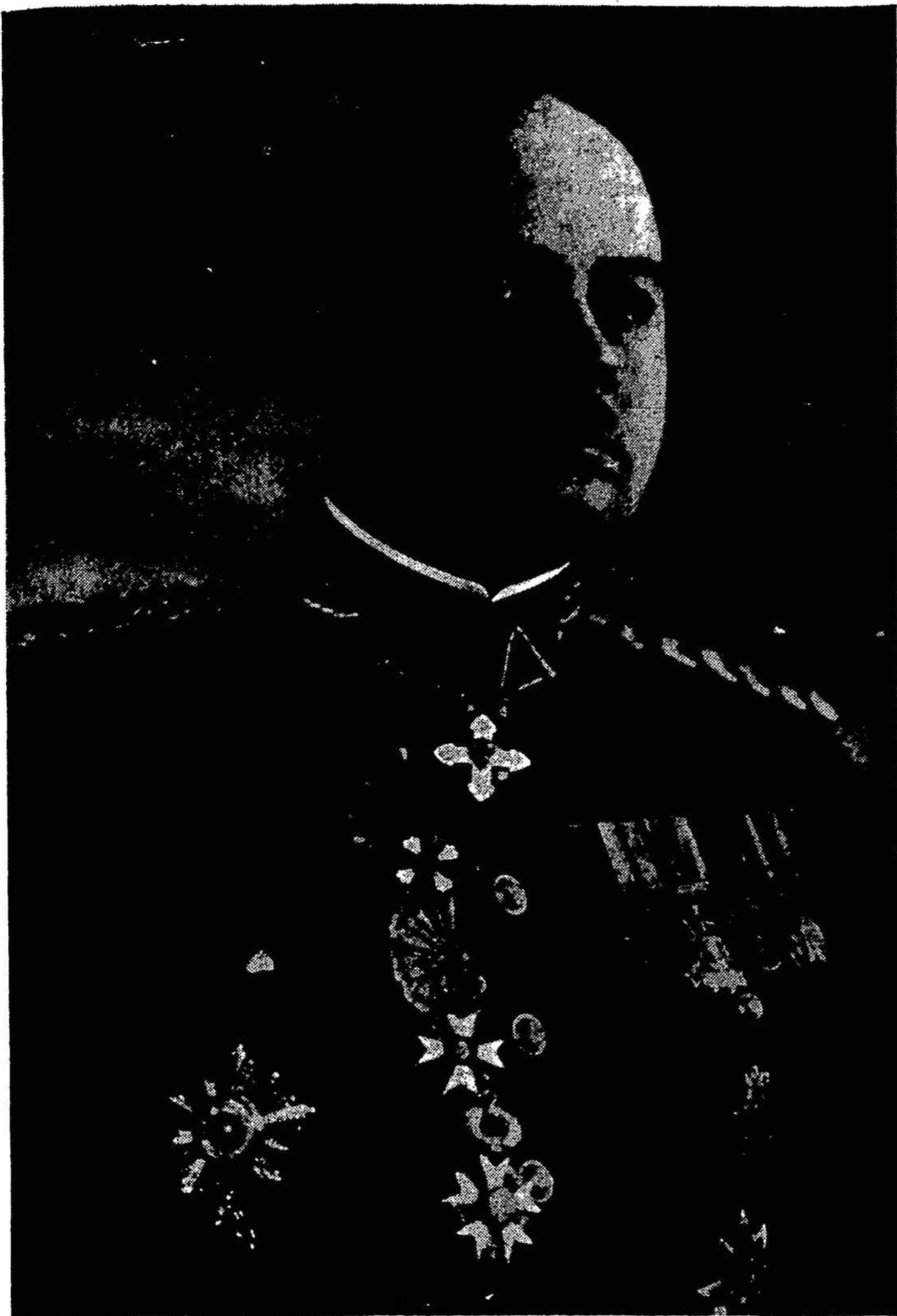

Naujoji vieningo darbo Ministrų Taryba

Kovo 27 d. 14 val. atsistatydino Ministrų Taryba. Respublikos Prezidentas, atsistatydinimą priėmė ir, kol bus sudaryta nauja vyriausybė, pavedė ligšiolinei ministrų tarybai laikinai eiti pareigas.

Respublikos Prezidentas naują Ministrų Tarybą sudaryti pavedė Kariuomenės Štabo viršininkui b. gen. Jonui Černiui.

B. gen. Jonas Černius kovo 28 d. pateikė Respublikos Prezidentui tvirtinti tokios sudėties naują Ministrų Tarybą:

Ministras Pirmininkas — b. gen. Jonas Černius;
Ministro Pirmininko pavaduotojas — Kazys Bizauskas;

Užsienio reikalų ministras — Juozas Urbšys;

Krašto apsaugos ministras — b. gen. Kazys Mus-
teikis;

Teisingumo ministras — doc. Dr. Antanas Tambošaitis;

Vidaus reikalų ministras — b. gen. Kazys Skučas;

Finansų ministras — ats. d. gen. Jonas Sutkus;

Švietimo ministras — Dr. Leonas Bistras;

Žemės ūkio ministras — Dr. Jurgis Krikščiūnas;

Susisiekimo ministras — inž. Kazys Germanas.

Respublikos Prezidentas tokios sudėties naują Ministrų Tarybą patvirtino.

Kovo 28 d. 16 val. naujoji Ministrų Taryba su ministru pirmininku b. gen. Jonu Černium priešakyje prisistatė Respublikos Prezidentui Antanui Smetonai.

Respublikos Prezidentas Antanas Smetona ir naujasis ministras pirmininkas b. gen. Jonas Černius pasikeitė kalbomis. Po to buvo trumpai patikalbėta apie artimuosius naujosios vyriausybės uždavinius.

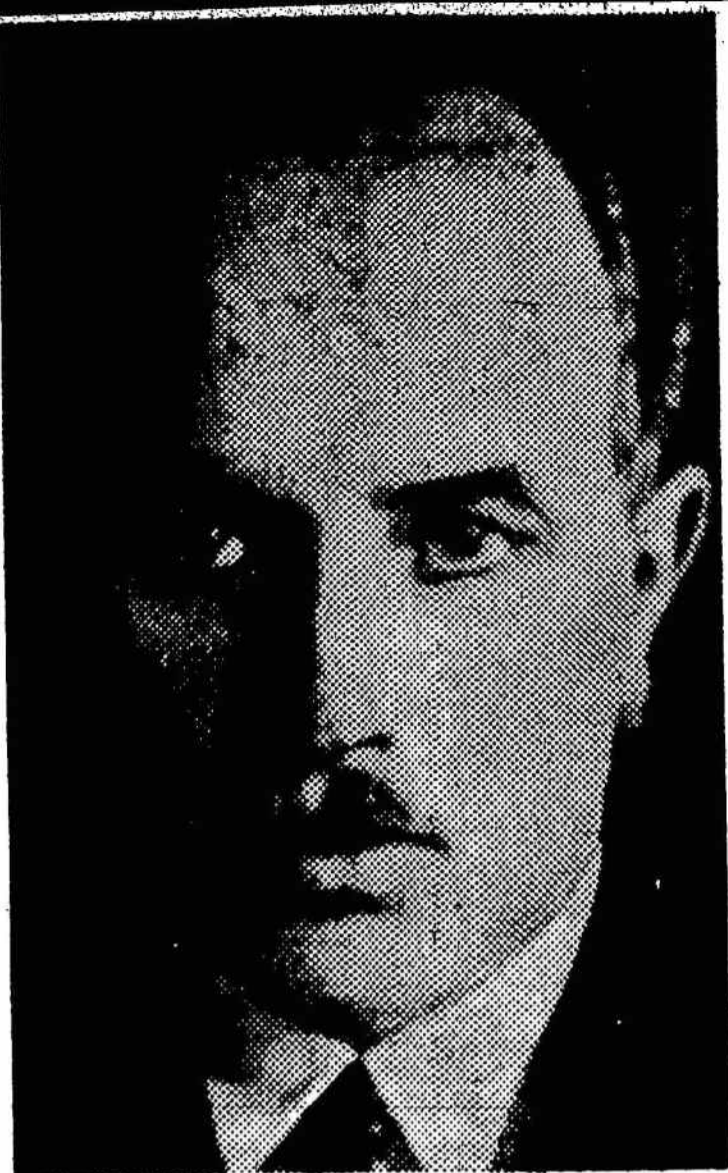

KAZYS BIZAUSKAS,
Ministro pirmininko pavaduotojas

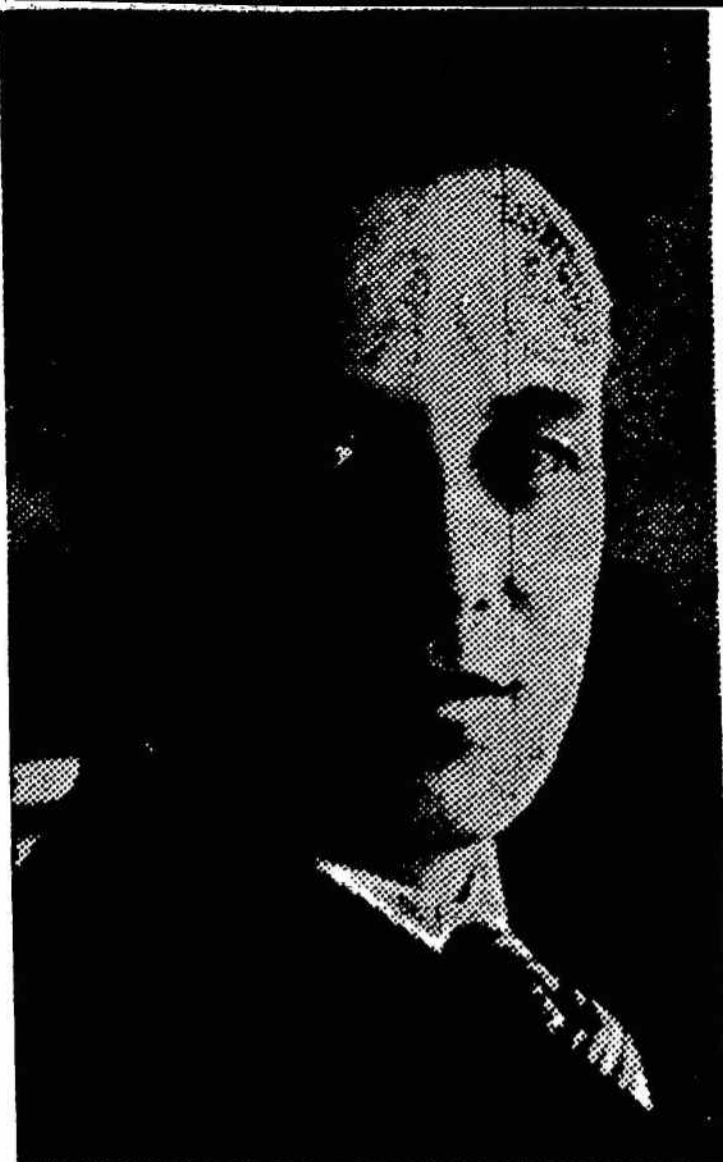

JUOZAS URBŠYS,
Užsienių reikalų ministras



B. gen. KAZYS MUSTEIKIS,
Krašto apsaugos ministras

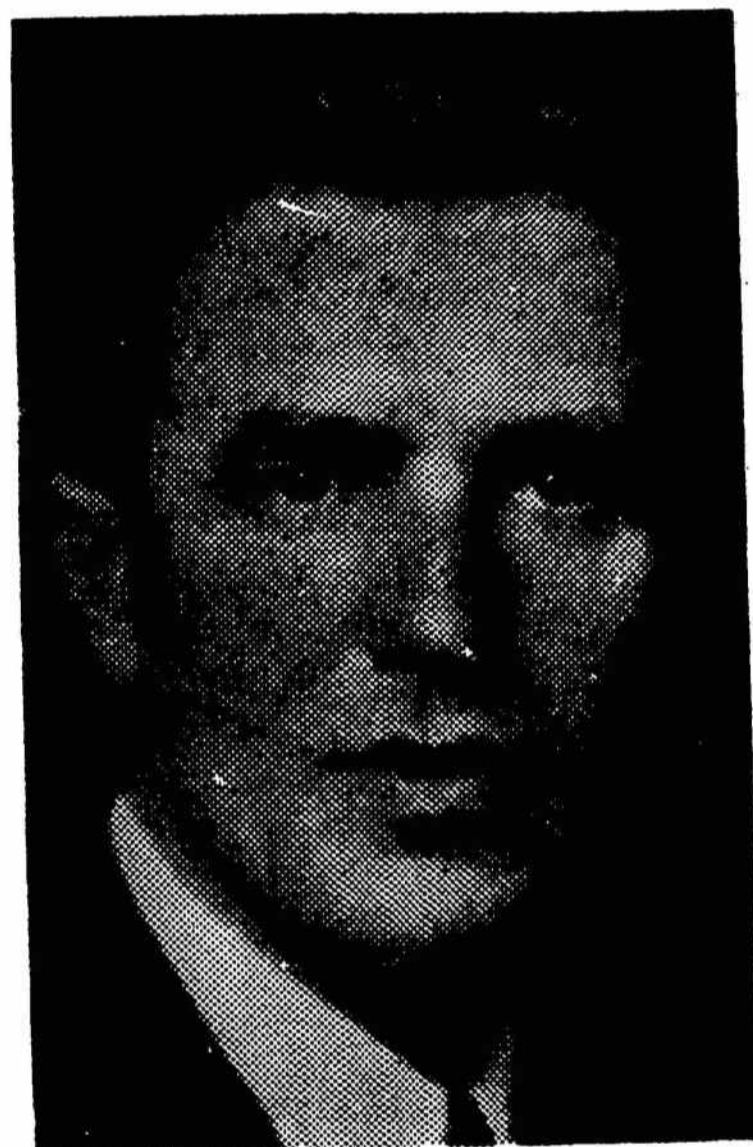

Doc. Dr. ANTANAS TAMOŠAITIS,
Teisingumo ministras

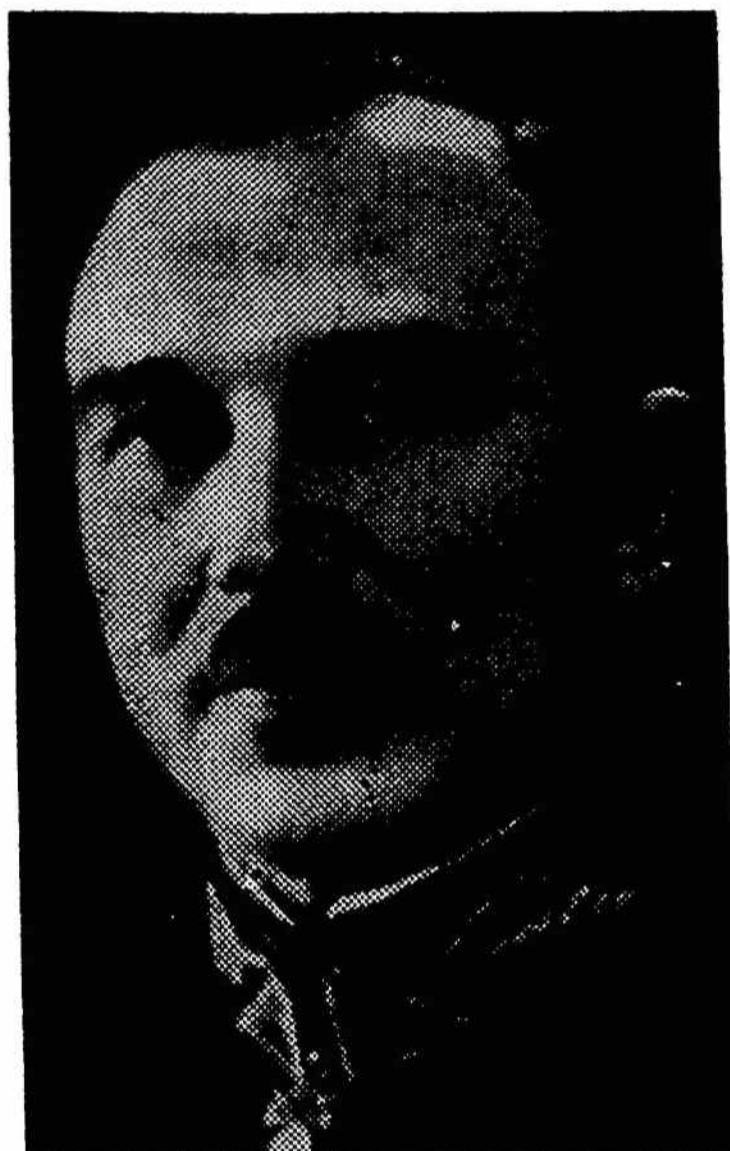

B. gen. KAZYS SKUČAS,
Vidaus reikalų ministras

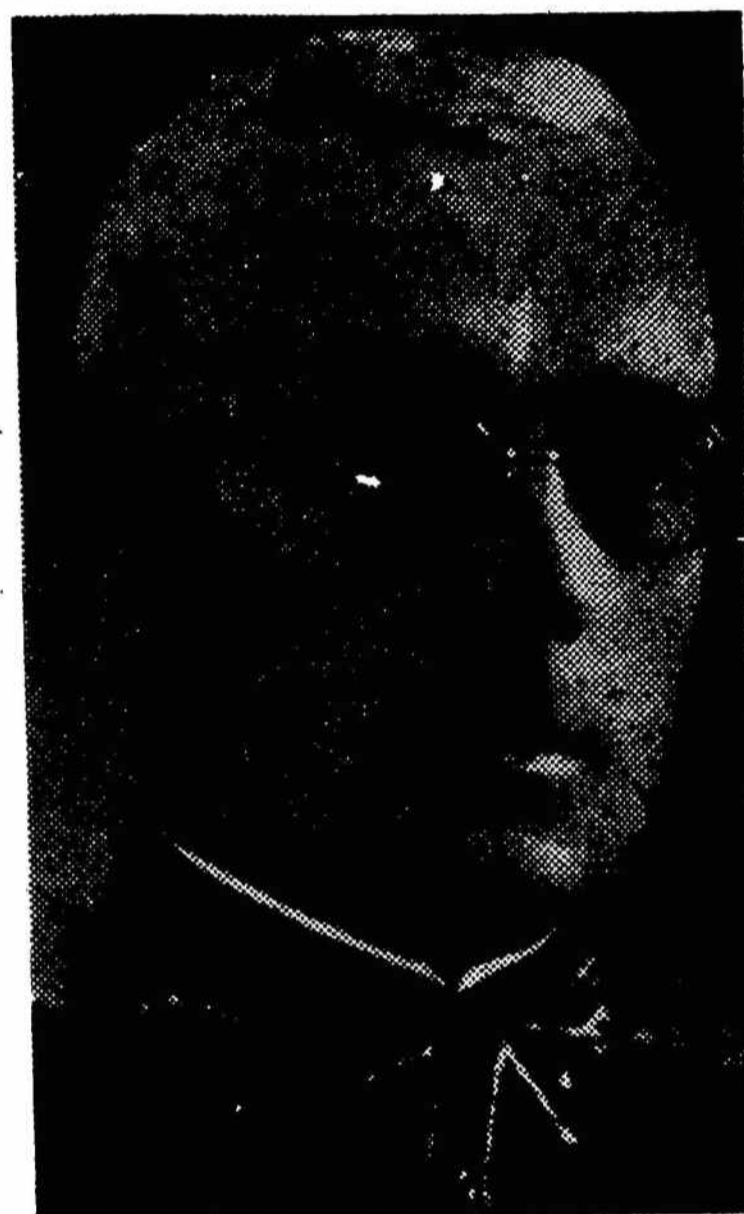

Ats. d. gen. JONAS SUTKUS,
Finansų ministras

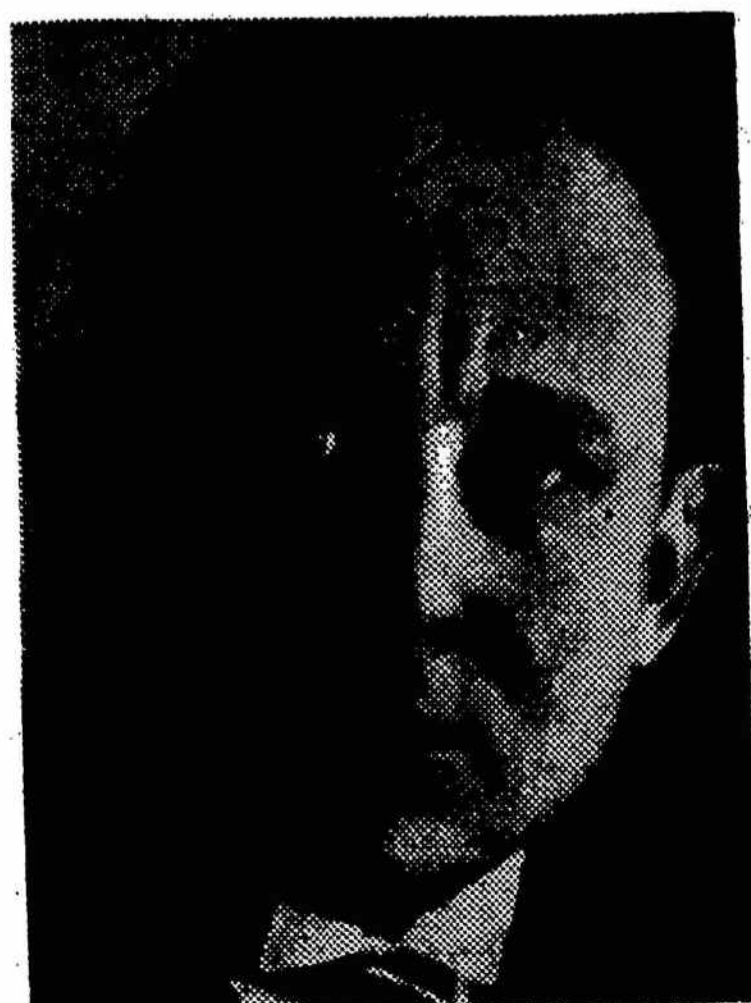

Dr. LEONAS BISTRAS,
Švietimo ministras

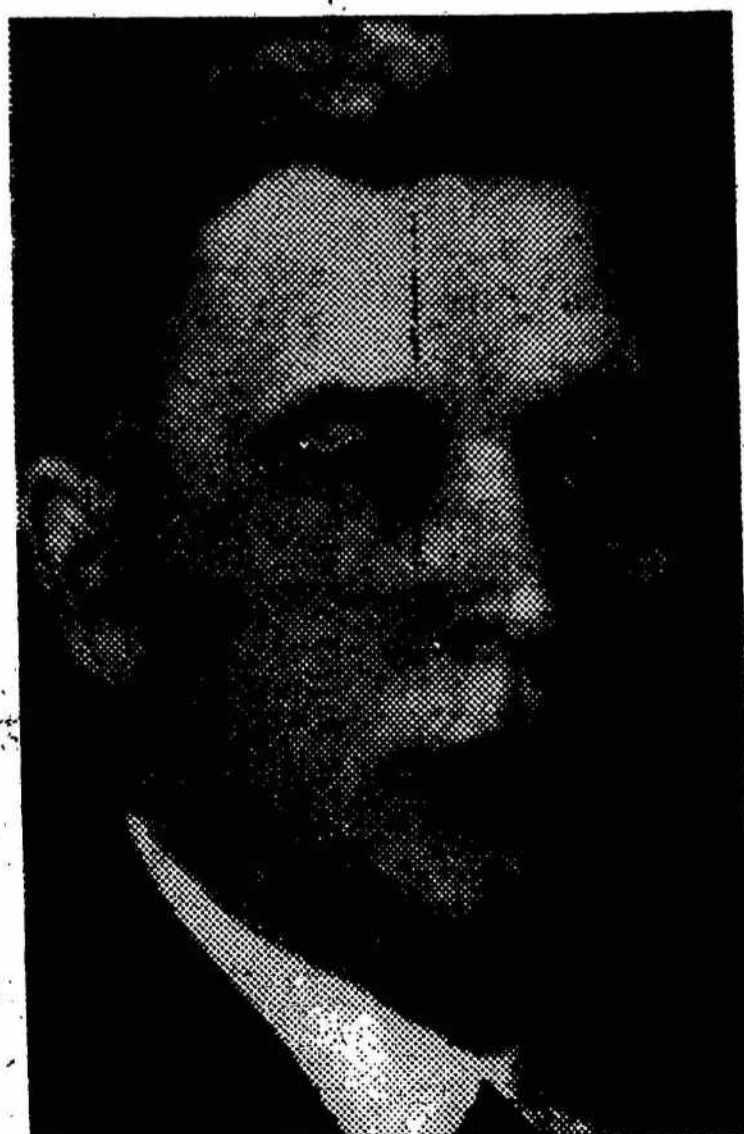

Dr. JURGIS KRIKŠČIŪNAS,
Žemės ūkio ministras

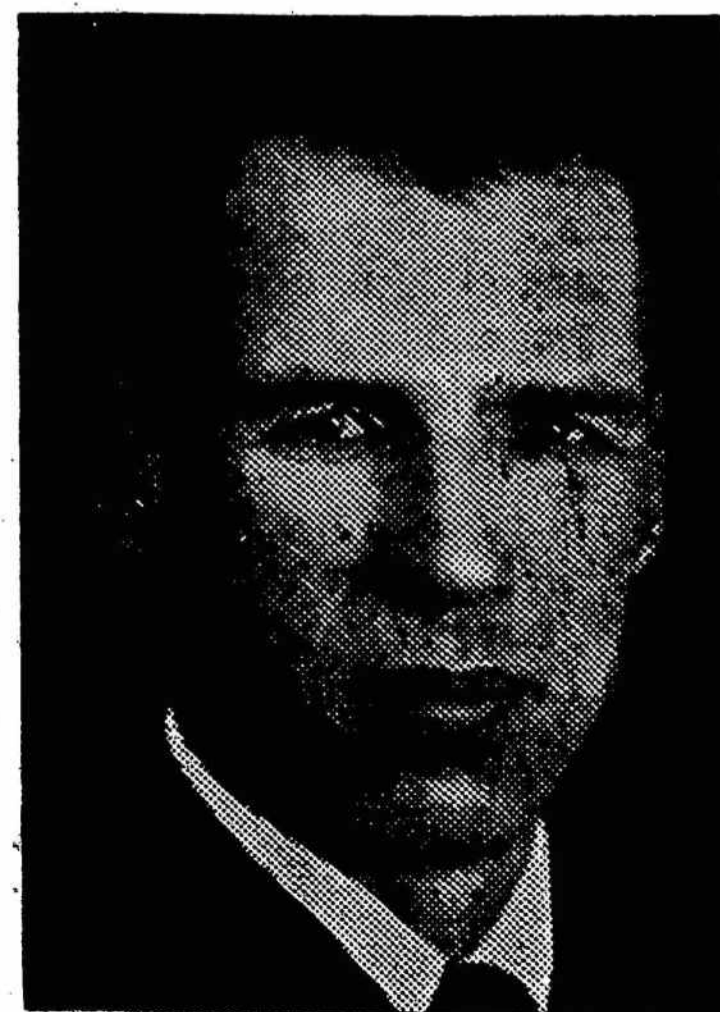

Inž. KAZYS GERMANAS,
Susisiekimo ministras

Trumpa Karo Mokyklos istorinė apžvalga

Karo Mokyklos vardas pirmąjį kartą paminėtas „Lietuvos“ dienraštyje 1919 m. sausio 15 d., skelbiant šion mokyklon įstojimo sąlygas. Tame valdžios žinių skelbime apie Karo Mokyklą pirmiausia pažymėta, kad dėl sunkių to meto aplinkybių Karo Mokyklos kursas yra sutrumpintas. Į Karo Mokyklą gali stoti visi sveiki vyrai, ne jaunesni kaip 17 m. amžiaus. Be kvotimų priimami tik turintieji gimnazijos ar tolygios mokyklos 4 klasių mokslo pažymėjimą. Norintieji stoti į Karo Mokyklą turį tuojau įsirašyti Apsaugos Ministerijos raštinėje. Priimtieji gausią visą kareivio aprūpinimą. Mokslas Karo Mokykloje užtruks tris mėnesius. Mokyklą baigusieji gausią skyrininko vardą, o pulkuose papildę karinio mokslo žinias ir išlaikę tam tikrus egzaminus — gali gauti karininko vardą. Šį skelbimą pasirašęs Krašto Apsaugos ministras karininkas Velykis.

1919 m. sausio 25 d. Įsakymu Krašto Apsaugos Ministerijai Nr. 20 gen. Galvydis-Bykauskas paskirtas Karo Mokyklos viršininku, o jo padėjėju paskirtas Literatūros komisijos narys plk. Tvaronas.

Paskirtajam Karo Mokyklos viršininkui gen. Galvydžiui-Bykauskui esant užsienyje, Mokyklos įsikūrimu pradėjo rūpintis plk. Tvaronas. Dideliu vargu buvo rastos Mokyklai šiek tiek tinkamos patalpos name, esančiame Gedimino g-vėje Nr. 29, kur buvo įsteigtas visuomenės klubas. Kovo 8 d. į Karo Mokyklą susirinko pirmoji kariūnų (tada vad. mokinių) laida, 124 vyrai, o jau kovo 11 d. prasidėjo mokslas. Pradžioje kaip kariūnai taip ir karininkai, dėl išteklių stokos, dėvėjo pusiau civilinę, pusiau karinę uniformą. Trūko įvairiausių mokymo priemonių, nekalbant jau apie bet kuriuos gyvenimo patogumus. Nežiūrint to, darbo nuotaika ir pasiryžimas buvo nepaprastai pakilęs.

Grįžęs iš užsienio, Karo Mokyklos viršininkas gen. Galvydis-Bykauskas balandžio 1 d. paskyrė oficialų Karo Mokyklos atidarymą. Nežiūrint įvairiausių trūkumų, šiai istorinei Mokyklos atidarymo šventei buvo pagal išgales pasiruošta. Po Mokyklos atidarymo ir rūmų pašventinimo apeigų, svečiams buvo su ruoštos net kuklios vaišės. Mokyklos atidarymo šventėje dalyvavo šie aukštieji svečiai: Respublikos Prezidentas Antanas Smetona, Tarybos pirmininkas St. Šilingas ir Tarybos prezidiumas: kan. J. Staugaitis, kun. Šaulys, ministro pirmininko pavaduotojas Al. Stulginskis, krašto apsaugos ministras Merkys, Žemaičių vyskupas Pranciškus Karevičius (jis laikė pamaldas ir pašventino pirmuosius Karo Mokyklos rūmus), prancūzų karinė misija su palydovu Gabriu ir visų tuo laiku Kaune buvusių atskirų kariuomenės dalių viršininkai.

Šių istorinių Karo Mokyklai iškilmių metu Lietuvai grėsė didelis pavojus. Vilnius buvo užimtas bolševikų, o ir Ukmergėje buvo bolševikų kariuomenė, kuri artinosi prie Jonavos. Visų aukštųjų svečių šioje Mokyklos atidarymo šventėje pasakytose kalbose buvo pažymimas didelis Lietuvai gresiantis pavojus ir šventas reikalas gintis visomis jėgomis. Jaunieji kariūnai buvo skatinami kantriai dirbti, rengtis būti gerais vadais ir stoti Tėvynės gynėjų priešakyje. Vyskupas Karevičius pasakė trumpą, giliai prasmingą pamokslą, suly-

gindamas mažą, bet tvirtos valios kariuomenę su didelėmis kariuomenėmis.

Po oficialių Karo Mokyklos atidarymo iškilmių prasidėjo karinio auklėjimo ir mokymo intensyvus darbas. Šiems karininkams buvo likimo lemta parengti pirmuosius laivosios Lietuvos Karo Mokyklos išleidžiamus kariūnus; Mokyklos viršininkas — gen. Galvydis-Bykauskas, jo padėjėjas — plk. Tvaronas, adjutantas — karin. Jakutis, ūkio vedėjas — karin. Daukys, vyr. instruktorius — karin. Dirmantas, ūkio vedėjas ir vyr. instruktorius — Jagučauskas, vyr. instruktorius — karin. Barkauskas, jaun. instruktorius — karin. Juozaitis, jaun. instr. — Garmus, jaun. instr. — karin. Musteikis, vyr. instr. ir l. e. išdininko p. — karin. Sutkus, vyr. kavalerijos instruktorius — Kalino.

Pirmasis Karo Mokyklos viršininkas gen. Galvydis-Bykauskas savo atsiminimuose pabrėžia: „Prieš pirmąjį Karo Mokyklos kadrą stovėjo uždavinys — sudaryti naują, grynai lietuviško tipo karininką, pasisavinant šį tą sau iš kitų, o svarbiausia, atstatant ryšius ir semiant iš žilos, garbingos lietuvių tautos senovės ir visa taikant prie dabarties gyvenimo aplinkybių“. Dabar sunku ir vaizduotis tą sunkų erškėčių kelią, kuriuo teko Mokyklos vadovybei nešti atsakingas pirmųjų Lietuvos karininkų auklėjimo ir rengimo pareigas. Tačiau nei lėšų bei priemonių stoka, nei į krašto gilumą besiveržiančių bolševikų pavojus nesutrukdė jaunai Lietuvos Karo Mokyklai sunkiausiomis aplinkybėmis energingai varyti pradėtąjį didį darbą. Mokyklos lektoriai ir karininkai, nelaukdami plačių nurody-



Kariūnų pamoka lauke

Vyt. Maželio nuotr.



Karo Mokyklos išleistuvių paradas 1933 m.

mų iš Karo Mokslo skyriaus, patys dirbo, kūrė, vertė ir pritaikė, kas buvo reikalingiausia, iš svetimų kalbų, tuo būdu dėstydami pirmosios laidos kariūnams anuo metu būtinausias karybos žinias. Kietą drausmę, iš-tvermę ir narsumą kariūnams sėkmingai skiepijo ri-kiuotės karininkai. O nuolatinių pavojų ir įvairių sun-kenybių bei nedateklių grūdinami, pirmieji Karo Mo-kyklos auklėtiniai brendo giliai suprasdami didžią lie-tuvio kario pareigą — ginti po ištisų amžių atgyjančią savo Tėvynę.

Pirmosios kariūnų laidos mokymo kursas buvo la-bai trumpas, vos 4 mėn. Kaip plk. Tvaronas savo at-siminimuose pažymi, sustatant Karo Mokyklos moky-mo programą ir dėstomuosius dalykus, o taip pat ben-drame organizavimo ir vidūjiniame susitvarkyme buvo prisilaikoma rusų praporščikų mokyklos 4 mėn. kurso.

Pagaliau 1919 m. liepos 6 d. buvo išleista pirmoji Karo Mokyklos laida. Išleista pėstininkų, artilerijos, kavalerijos ir inžinerijos karininkai. Pirmosios laidos išleistuvių iškilmėse dalyvavo Respublikos Preziden-tas Antanas Smetona, Valstybės Tarybos pirmininkas St. Šilingas, krašto apsaugos ministras karin. Merkys, kariuomenės vadas gen. Žukauskas, generalinio štabo viršininkas karin. Velykis ir kiti aukštieji karininkai. Taip pat dalyvavo tuo metu buvę Kaune prancūzų ka-rinės misijos atstovai su plk. ltn. Reboul'iu priešakyje ir išvykstančių iš Kauno vokiečių generalkomando at-stovai su gen. ltn. Eberhardu priešakyje. Visų aukš-tųjų svečių kalbose buvo pareikštas džiaugsmas jau sa-vosios lietuviškos Karo Mokyklos parengtais vadais.

Antroji Karo Mokyklos laida pradėjo mokslą 1919 m. liepos 31 d., o tų pačių metų gruodžio 16 d. išleista pėstininkų, artilerijos, kavalerijos ir inžineri-jos karininkai.

1919 metų gruodžio mėn. 31 d. pirmasis mokyklos viršininkas generolas Galvydis-Bykauskas paskiriamas eiti III-osios brigados vado pareigas, o mokyklos vir-šininku paskirtas plk. Tvaronas, kuriuo buvo iki 1921 m. gruodžio 31 d.

1920 m. sausio 16 d. pradėjo darbą trečioji Karo Mokyklos laida. Šiai laidai likimas lėmė, nors ir ne-ilgai, gyventi ir dirbti mūsų senojoje sostinėje — Vil-niuje, į kurią mokykla išvyko 1920 m. rugsėjo 23 d. ir atvykusi įsikūrė Vilniaus Karo Mokyklos rūmuose.

Tačiau lenkams sulaužius Suvalkų sutartį, spa-lių 9 dieną Karo Mokyklai reikėjo palikti sostinę ir vėl grįžti į laikinąją Lietuvos sostinę — Kauną. III-oji

laida buvo išleista 1920 m. spalio 17 d. Mokslo laikas jau žymiai ilgesnis — 9 mėn. Išleisti pėstininkų, ar-tilerijos ir inžinerijos karininkai.

Ketvirtoji didžiulė, keletu šimtų kariūnų, laida pradėjo mokslą 1920 m. lapkričio 15 d.

Ketvirtosios laidos kursas tęsėsi jau vienerius metus, 1 mėn. ir 5 d. Per šiuos mokslo metus apie trečdalis šios gausingosios laidos kariūnų, kaip nepa-kankamai tinkami būti karininkais, turėjo palikti Karo Mokyklą.

1921 m. gruodžio 18 d. buvo išleisti pėstininkų, artilerijos, kavalerijos, inžinerijos ir aviacijos karinin-kai. Šią IV-ąją Karo Mokyklos laidą baigė ir mūsų Atlanto nugalėtojas, garbingasis didvyris Steponas Darius.

Nuo 1921 metų įvedami jaunesnysis ir vyresnysis kariūnų kursai, o mokslas mokykloje trunka dvejus metus.

Penktoji laida susirenka 1921 m. lapkričio 12 d. (IV-ajai laidai dar neišėjus). 1922 m. sausio 1 d. pir-masis Karo Mokyklos viršininkas generolas Galvydis-Bykauskas vėl paskiriamas mokyklos viršininku. Šiais pat metais Karo Mokykla iš Kauno miesto perkelia-ma A. Panemunėn ir užima patalpas dabartinio 5 p. D. L. K. Kęstučio pulko rajone.

1923 m. spalio 15 d. V-ąją laidą baigia šių ginklų rūšių karininkai: pėstininkų, artilerijos, kavalerijos, in-žinerijos ir aviacijos. Šiais 1923 met. Karo Mokykla persikėlė į dabartinės patalpas A. Panemunėje. Rami, nuošali naujųjų Karo Mokyklos patalpų vieta, gražioje Panemunės pašlaitėse, tarp IV-ojo forto ir Nemuno, prašyte prašėsi naujojo mokyklos rajono planavimo, tvarkymo, gražinimo. Šis darbas sulig galimybės ir sugebėjimo buvo varomas priekin.

1924 m. rugsėjo 28 d. Karo Mokyklą baigia VI-oji laida. Išleista pėstininkai, artilerijos, kavalerijos ir in-žinerijos ginklų rūšių karininkai.

1924 m. įsteigtas dar ruošiamasis kursas. Neabi-turientams mokslas Karo Mokykloje prailgintas iki 3 metų. Ruošiamajam kurse, be statutų ir kai kurių karo mokslo dalykų, daugumoj buvo praeinami ben-drojo lavinimo dalykai; pradžioj 6, o vėliau 8 klasių kurso ribose. Abiturientai buvo priimami tiesiai į jau-nesnįjį kursą.

1925 m. rugsėjo 7 d. išleidžiama VII-oji Karo Mokyklos laida. Ją baigia pėstininkų, artilerijos, ka-valerijos ir inžinerijos ginklų rūšių karininkai.

1926 metų pradžioje įsteigiama kariūnų-aspirantų institucija, o tų pačių metų sausio 8 d. susirenka ir pradeda mokslą I-oji aspirantų laida. Nuo šio laiko iš Karo Mokyklos kas metai išleidžiama po vieną laidą įvairių ginklų rūšių atsargos jaunesniųjų leitenantų.

1926 m. rugsėjo 9 d. išleidžiama VIII-oji Karo Mokyklos laida. Ją baigia pėstininkų, artilerijos, ir in-žinerijos ginklų rūšių karininkai.

1926 m. spalio 1 d. generolas Galvydis-Bykauskas perduoda laikinai eiti mokyklos viršininko pareigas plk. ltn. Kaunui.

1927 m. rugsėjo 8 d. išleidžiama IX-oji Karo Mo-kyklos laida. Ją baigia pėstininkų, artilerijos, kavale-rijos, inžinerijos ir aviacijos ginklų rūšių karininkai.

1927 m. lapkričio 1 d. išleidžiama II-oji aspirantų laida.

1928 m. kovo 9 d. plk. ltn. Kaunas mokyklos vir-šininko pareigas perdavė eiti plk. Jurgaičiui.

1928 m. rugsėjo 8 d. išleidžiama X-oji Karo Mo-kyklos laida. Ją baigia pėstininkų, artilerijos, kavale-rijos ir inžinerijos ginklų rūšių karininkai.

1928 m. panaikinamas ruošiamasis kursas. — Mokyklon, jaunesnin kursan, priimami tik abiturientai.

1928 m. lapkričio 2 d. išleidžiama III-oji aspirantų laida.

1929 metų sausio 25 d. sueina Karo Mokyklai 10 metų jos gyvavimo. Šios reikšmingos sukakties minėjimas nukeliamas į tų pačių metų spalio 6 d., kurią buvo švenčiamas ir XI-osios laidos išleidimas. Be to, šios didžiai svarbios Karo Mokyklos istorijoj dienos reikšmė dar šimteriopai padidėjo. Šia XI-osios laidos išleistuvių ir 10-ties metų Karo Mokyklos sukakties proga pirmasis Lietuvos Respublikos Prezidentas Antanas Smetona sutiko būti Karo Mokyklos Šefu, o Karo Mokykla gavo Pirmojo Lietuvos Prezidento Karo Mokyklos vardą. Ir šia pačia proga Garbingasis Karo Mokyklos Šefas įteikė Mokyklai Šefo vėliavą, kurios didžiai reikšmingas įžadas: „**Mūsų ginklas mūsų mokslas — Lietuvai Tėvynei**“ rodo atgijusios Lietuvos karininkijai, o per ją kiekvienam lietuviui, visų mūsų darbų, pasiryžimų ir žygių linkmę. Apdovanojimo akte pabrėžta, kad ši Karo Mokyklos Šefo vėliava tebūna amžinu vadovu kilniems ir sunkiems mokyklos uždaviniams vykdyti, auklėjant tvirtus ir garbingus Lietuvos karininkus ir skiepijant jiems šventą Tėvynės meilę ir nesulaužomą galią jos laisvei ginti.

1929 m. lapkričio 6 d. išleidžiama IV-oji P. L. P. Karo Mokyklos aspirantų laida.

1930 — Vytauto Didžiojo — metų liepos 1 d. Karo Mokyklos viršininku paskiriamas generolas leitenantas Jackus.

1930 — Vytauto Didžiojo — metų spalio 25 d. išleidžiama XII-oji P. L. P. Karo Mokyklos laida.

1930 — Vytauto Didžiojo — metų lapkričio 1 d. išleista V-oji aspirantų laida.

Nuo šio laiko mūsų kylančios, tobulėjančios, laisvos, nepriklausomos valstybės įvairių gerėjančių sąlygų dėka, ir nemažiau sumaniu, griežtu, energingu mokyklos vadovybės rūpesniu bei iniciatyva, Pirmojo Lietuvos Prezidento Karo Mokykla sėkmingai pasiekia aukšto lygio. Kadro kariūnais-kandidatais priimami tik visais atžvilgiais rinktiniai jaunuoliai, baigę gimnazijos 8 kl. kursą ar tolygią bendro lavinimosi aukštesniąją mokyklą. Tačiau ir jie, stodami Karo Mokyklon, turi laikyti konkursinius egzaminus iš lietuvių kalbos, istorijos.

Aspirantų kandidatais priimami taip pat tik baigusieji gimnazijos 8 kl. kursą arba tolygią aukštesniąją mokyklą. Maža to, kariūnais ar aspirantais priimtieji įskaitomi tik išėję atitinkamą ruošiamąjį periodą ir išlaikę atitinkamus egzaminus, kada įsitikinama neabejotinu kandidato tinkamumu būti kariūnu ar kar. aspirantu.

Vėlesnės datos, kada buvo išleistos P. L. P. Karo Mokyklos laidos, yra šios:

1931 m. spalio 26 d. — XIII-ji Karo Mokyklos laida.

1931 m. lapkričio 1 d. — VI-oji aspirantų laida.

1932 m. rugsėjo 16 d. — VII-oji aspirantų laida.

1932 m. spalio 31 d. — XIV-oji Karo Mokyklos laida.

1933 m. rugsėjo 16 d. — XV Karo Mokyklos ir VIII-oji aspirantų laidos.

1934 metais, gen. ltn. Jackų paskyrus vyriausio štabo viršininku, birželio 23 d. Karo Mokyklą priėmė gen. št. plk. inž. Černius Jonas (buves šios pačios mokyklos pirmosios laidos auklėtinis).

1934 m. rugsėjo 15 d. P. L. P. Karo Mokykla, kartu su XVI-osios kariūnų ir IX-osios aspirantų laida išleistuvėmis, šventė 15 metų sukaktį.

Vėliau, gen. št. plk. Černių paskyrus gen. štabo valdybos viršininku, nuo spalio 1 d. iki spalio 31 d. mokyklos viršininko pareigas laikinai ėjo gen. štabo plk. ltn. Čepauskas. Spalio 31 d. mokyklą priėmė naujai paskirtas viršininkas gen. št. plk. Musteikis, kuris viršininku išbuvo iki 1938 m. gruodžio 4 d., o vėliau perėmė krašto apsaugos ministeriją. 1938 m. gruodžio 23 d. Karo Mokyklos viršininku buvo paskirtas plk. Skučas, kuris š. m. vasario 16 d. pakeltas į brigados generolo laipsnį, o kovo 28 d. pakviestas vidaus reikalų ministru.

Paskiausiai metais buvo išleistos šios Karo Mokyklos laidos: 1935 m. rugsėjo 15 d. — XVII-oji kadro ir X-oji aspirantų laidos. 1936 m. gegužės 10 d. — 10 mėn. ats. jaun. leitenantų kursų laida, o rugsėjo 15 d. — XVIII-oji kadro ir XI-oji aspirantų laidos. 1937 m. rugsėjo 15 d. — XII-oji aspirantų laida, o gruodžio 16 d. — 15 mėn. ginklavimo ats. jaun. leitenantų kursų laida. 1938 m. gegužės 14 d. — XIX-oji kadro laida, o rugsėjo 27 d. — XIII-oji aspirantų laida.

Didėjantieji karinio mokslo reikalavimai vertė nuolatos plėsti ir Karo Mokyklos kursą. Kadro kariūnai jau nuo 1935 m. Karo Mokykloje turi išbūti 3 metus. Priimti kandidatais pradžioje apie metus turi išbūti kariuomenės pulkuose, kad išeitų visą mokymą ir pažintų iki smulkmenų pulko gyvenimą. Toliau mokslas tęsiamas Karo Mokykloje, iš kur vasaros pratimų metu taip pat vyksta stažui į kariuomenės dalis jau kaip atitinkami pareigūnai. Aspirantų kursas — 15 mėn. Jauno kareivio mokymą ir jie išėina kariuomenės dalyse. Karo Mokyklos kurso metu visą poligono laikotarpį taip pat esti kar. dalyse.

Trumpai, paviršutiniškai apžvelgus šį milžinišką Pirmojo Lietuvos Prezidento Karo Mokyklos nuveikto darbo barą, negalima nepaminėti vienos gražios kultūrinės, dvasinės ir drauge karinės pačių Karo Mokyklos karių iniciatyvos, tai kariūnų ir aspirantų žurnalo „Kariūno“ įsteigimas ir jo gražus tobulinimas bei plėtimas. 1932 m. spalio 25 d. pasirodė pirmasis „Kariūno“ nr. Žurnalą steigti sugalvojo tuometinis Karo Mokyklos j. ltn. Urbanavičius, XIV-osios kariūnų laidos kariūnų gyvai skatinamas ir remiamas. Karo Mokyklos vadovybei mielai pritarus, kariūnų ir aspirantų žurnalo įsteigimas buvo įvykęs faktas. „Kariūnas“ eina iki šiol kas du mėn., plačiai paplitęs Karo Mokyklą baigusiuju karininkų, studentų, moksleivių tarpe. „Kariūnas“ duoda progos būsimesiems karininkams, dar esant mokyklos suole, pamėgti karinę spaudą, ją remti, domėtis ir joje bendradarbiauti.

Taigi, per šį žūtbūtinų kovų, kūrybinio intensyvumo ir neramių ginkluotos taikos metų Karo Mokyklos išgyventą dvidešimtį nuveikti darbai, pasiekti laimėjimai ir, palyginti, kultūringa, moderni pati Karo Mokyklos darbo ir gyvenimo aplinka yra ryškiausias įrodymas to milžiniško mūsų kariuomenės stiprinimo darbo ir to progreso, už kurį Pirmojo Lietuvos Prezidento Karo Mokyklai tenka gražiausi žiedai mūsų ginkluotųjų jėgų didingame vainike. Šio akivaizdoje visų laikų ir visi Karo Mokykloje buvę vyrai ir pati Karo Mokykla iš tikrųjų drąsiai ir atvirai gali pasakyti, kad „**Mūsų ginklas, mūsų mokslas — Lietuvai Tėvynei**“.

SLAPTOJI KARIUOMENĖ

Aktualiausioji šių dienų tema yra karas. Ypačiai karo šmėkla baugina mus, Europos gyventojus. Literatūroje, spaudoje, kalbose šiandien esama nuomonės, kad jeigu kultų Europoje karas, tai jis būtų žiaurus, visuotinis (totalinis). Tai yra, kad į kovą su priešu būtų mobilizuoti ne tik galintieji ginklą vartoti vyrai, bet ir visi valstybės ir tautos ištekliai.

Tačiau esama Europoje įvykių, kurie rodo, kad ne visados prieinama prie ginkluoto susirėmimo: valstybės nyksta iš žemėlapių be šūvio, be ginkluoto susirėmimo. O ginklai sudedami priešininkui po kojų, visai jų nepanaudojus. Tautos, turinčios milijoninę, moderniai ginkluotą kariuomenę, kapituluoja be šūvio. Tautos, pasiryžusios gintis iš paskutiniųjų, susiskaldo, suglemba ir visai demoralizuotos pasiduoda priešininkui. Todėl daugis nesugeba suprasti tų įvykių raidos. Kokia to priežastis? Kas priverčia vyriausybes ir valdančius sluoksnius prie kapituliacijos be pasipriešinimo? Kas pakerta ir sulaužo tautų atsparumą?

Mes esame pratę matyti karą kaip dviejų priešininkų kariuomenių grumtynes karo lauke. Ir valstybės ar tautos egzistencija priklausys nuo to, kuri kariuomenė laimėsianti. Tačiau šiandien esti ir kitaip. Yra laimėjimų ir valstybių išnykimų ir be kariuomenių susidūrimo.

Čia prisiminkime apie slaptąjį karą ir daug mums paaiškės. Tai šnipinėjimas, išdavimas, propaganda, sabotžas ir diversijos. Į šį darbą yra įkinkyta tūkstančiai nematomų „karių“. Jų darbui skiriamos milijoninės sumos ir visi mokslo išradimai. Šios armijos pajėga ir reikšmė yra labai didelė. Mes esame visi įsitikinę, kad spausdintas žodis turi nepaprastos galios kūrybiniame, o taip pat ir griovimo darbe. Tą ginklą dabar naudoja kaip propagandos reikalą griovimo darbui.

Įsidėmėkime mūsų kariuomenės vado generolo Raštikio pasakytąsias mintis per radiją kovo 27 d.:

„Valstybės, norėdamos savo priešą susilpninti, pirmiausia pasistengia padaryti netvarką ir neramumus jo viduje, o po to jau susilpnėjusiam ir ne taip atspariam priešui stato savo reikalavimus. Žinoma, kad tokiose sąlygose tie reikalavimai būna lengviau patenkiami“.

Propagandos keliu skleidžiama įvairiausių gaudų, kurie naikina pasitikėjimą vyriausybe, savimi ir krašto egzistencija. Propagandos keliu nuteikiami krašto piliečiai vienas prieš kitą dėl jų politinių pažiūrų, o taip pat dėl jų tautinių ar socialinių skirtumų. Galop propaganda suardo tautos vieningumą, pasitikėjimą valdančiais asmenimis, vyriausybe.

Prancūzų štabo viršininkas generolas Veiganas Lui Rivjero knygos „1914—1918 m. vokiečių slaptosios tarnybos centras Madride“ įžanginiame straipsnyje yra pasakęs:

„Be atvirų karo veiksmų, priešas plačiai išplės vadinamą „slaptąjį karą“, kurio uždavinys pirmiausia bus demoralizuoti priešą, nustatyti prieš jį viešąją nuomonę, o viduje sukelti suirutę (propaganda), stengiantis sužinoti jo planus ir ketinimus (šnipinėjimas), vykdyti griovimo darbą jo užnugaryje (sabotžas, diversija) ir net įvairiausiais būdais platinti priešininko krašte užkrečiamas ligas“.

Milžiniški svetimųjų propagandos aparatai gerai išstudijuoja numatomo priešo šalies struktūrą, politiniu, tautiniu ir ekonominiu atžvilgiu ir reikiamu momentu griebiasi to krašto silpnųjų, kaip ginklo prieš juos pačius.

Bezilis Tomsonas, buvęs Didžiojo karo metu anglų žvalgybos viršininkas, T. Džonsono knygos „Jungtinių Amerikos Valstybių žvalgyba pasauliniame kare“ įžanginiame straipsnyje yra pabrėžęs:

„Aš visiškai sutinku su J. A. Valstybių žvalgybos viršininku Džonsonu, kad propagandos būdu norint pasiekti gerų vaisių, visados reikia naudoti tikrus faktus. Prasimanymai, kaip pavyzdžiui apie Vokietijoje D. karo metu buvusią „lavonų fabriką“, kuriame iš užmuštųjų esą buvę gaminami riebalai sprogstamoms medžiagoms, visada išėina į žalą patiems autoriams. Tikrų faktų mes visados rasdavome pas priešą pakankamai, kurie veikdavę daug stipriau, negu panašūs prasimanymai“.

Taigi propagandai reikalinga medžiagos arba duomenų apie to krašto silpnības, prieš kurią ji manoma išplėsti. Propagandai į pagelbą ateina šnipinėjimas: politinis, ekonominis, socialinis ir tautinis. Tūkstančiai priešų siųstų agentų, krašto parsidavėlių renka žinių, reikalingų propagandos organams. Surinktoji medžiaga gerai įgudusio aparato parengiama ir išbandytais metodais panaudojama prieš tą patį kraštą. **Štai kur prasideda gandai, kurie temdo piliečių protus, griaua tautos vieningumą ir krašto atsparumą.**

Šiems nepaprastai žalingiems priešų veiksmams užkirsti kelią jau 1937 metais SSSR vyriausybė davusi griežtų nurodymų:

„Reikia atsiminti ir niekad nepamiršti, kad į Sovietų Sąjungą nuolatos yra siunčiami teroristai, šnipai ir diversantai. Atsiminti ir griežtai kovoti su tais pareigūnais, kurie neįvertina šio fakto jėgos ir reikšmės“. Be to, buvo įsakyta: „Imtis visų reikalingų priemonių supažindinimui krašto piliečių su svetimųjų žvalgybų tikslais ir uždaviniais, o taip pat duoti praktiškų nurodymų kovoje su priešų šnipais, diversantais ir kenkėjais“.

Atrodo, kad pagal SSSR vyriausybės nurodymus kraštui yra lygiai taip pat pavojingas priešų šnipas ir savas pareigūnas, kuris neįvertina priešų propagandos ir šnipinėjimo fakto jėgos ir reikšmės.

Šnipas ar krašto išdavikas yra bacila, ardančioji sveiką valstybės kūną. Mokėjimas kovoti su tuo, — yra įrodymas valstybinio ir tautinio susipratimo. Dalyvauti aktyviai šioje kovoje yra ne tik kario, bet ir kiekvieno tautiečio garbinga pareiga.

Šnipinėjimo, propagandos, sabotžo ir diversijos kenksmingumas kraštui yra aukštai įvertintas ir Vokietijoje. Tuo reikalu šiais metais vokiečių spaudoje buvo įdėtas kariuomenės štabo išaiškinimas visuomenei, kuriame plačiai yra nurodyta svetimųjų žvalgybos tikslai ir uždaviniai. Taip pat apibūdinta šnipų verbavimo metodai ir kurios bausmės yra skiriamos už krašto išdavimą. Šiame nurodyme yra ir praktiškų patarimų, kaip reikia saugotis nuo svetimųjų žvalgybos veiksmų ir kaip kovoti su krašto išdavikais. Šio straipsnio, kaip svarbaus ir mūsų piliečiams, kuriems rūpi savojo krašto saugumas, svarbesniosios vietos bus dedamos kituose „Kario“ numeriuose. **Kpt. Papartis**

JĖGŲ PUSIAUSVYRA IR SAUGUMAS

Tautų grumtynės dėl būvio, dėl savo egzistencijos vyksta pagal jėgų pusiausvyros dėsnį: kiekviena jėga iššaukia priešingą jėgą, kiekviena akcija — reakciją. Tautų kovoje pusiausvyros dėsnis yra tas pats, kaip gamtos dėsnis, kuriuo remiasi visas mums pažįstamas pasaulis. Kaip mechanikos dėsnyje veikiančiai jėgai atsverti nebūtinai reikalinga viena atstojamoji, bet gali būti ir kelios mažesnės, sudarančios tolygią jėgą veikiančiai, taip ir tautų grumtynėse tą atstojamąją gali sudaryti kelios mažesnės tautos arba valstybės prieš vieną galingą.

Pusiausvyros sistema sugrius, jeigu vieną, nors ir mažą jėgą, iš atstojančiųjų jėgų pašalinsime; taip lygiai ir maža valstybė reikalinga ir naudinga pusiausvyros sistemoje, nes ją atėmus, pusiausvyros sistema gali sugriūti. Čeko-Slovakijos pašalinimas iš pokariniais laikais sukurtos taikos sistemos pusiausvyrą sugriovė ir dabar vyksta persitvarkymai naujai pusiausvyrai sudaryti. Vieton pašalintos jėgos, stoja naujos jėgos, prieš akciją skubiai organizuojama reakcija. Kuri tų priešingų pusių sugebės sutelkti savo pusėje daugiau jėgų, kuri būsime, gal ir netolimoj ateity, kare laimės, sunku atspėti, bet viena aišku, reikia būti stipriems, nes bendrose rungtynėse ir maža jėga turės reikšmę ir su ja skaitysis.

Mažųjų valstybių padėtis tarpt. politikoj be abejonės yra blogesnė. Jos, sudarydamos savaime mažą jėgą, didžiųjų lyg ir nepastebimos, nedalyvauja didžiojo politikoj, neturi sprendžiamos galios, negali pareikšti savo valios, kaip didelė valstybė. Mažųjų valstybių diplomatijai sunkesnis uždavinys. Jai sunkiau surasti galingų draugų, išsiderėti didžiųjų valstybių pagalbą, nes maža valstybė tuo pačiu pasitarnauti didelei valstybei negali. O altruizmo tarptautinėj politikoj yra mažiausia. Tačiau mažos valstybės ir nebūdamos surištos su didžiosiomis valstybėmis sutartimis, nors iš pirmojo pažvelgimo atrodo lyg ir neįeinančios į pusiausvyros sistemą, bet vis tiek joje dalyvauja. Mažos valstybės didžiosioms nėra tuščia vieta, bet, sudarant pusiausvyrą, priimamos dėmesin. Kiekviena priešingų pusių stengiasi savo jėgas didinti, stengiasi ir mažas valstybes patraukti savo pusėn, nes kare ir kelias divizijas naudinga turėti savo pusėje, bet ne prieš. Pasikėsinimas užgrobti mažos valstybės teritoriją ir jos turtus, tuojau sukelia priešingosios pusės reakciją, nes jau sudaro pavojų pusiausvyrai. Anglija ir Prancūzija dabar garantavo Šveicarijos ir Olandijos neliečiamybę ne iš altruizmo, ne iš geros širdies, bet dėl savo interesų, kad sudarytoji pusiausvyra dar daugiau nepasvirtų jų nenaudai.

Pusiausvyros dėsnis vienas svarbiausių veiksmų, kuris sudaro sąlygas pasauly egzistuoti ir mažoms valstybėms, nors iš pirmojo atžvilgio atrodo, kad mažos valstybės, negalėdamos pareikšti galingos jėgos, turėtų žūti ir išnykti didžiųjų tautų jūroj. Pagal pusiausvyros dėsnį valstybės galingumas pasidaro reliatyvus dydis: kiekviena didesnė valstybė turi dar didesnę už save; net ir labai galinga valstybė gali turėti dar galingesnę vieną ar kelių valstybių grupę, kuri grėstų jos gyvybei. Dėl to pavojus valstybės gyvybiniams interesams ir net nepriklausomybei, pairus pusiausvyrai, dažnai bus vienodas ir didelėms ir mažoms valstybėms. Anglija šiandien savo saugumu ne mažiau

susirūpinusi, negu vidutinės ar net mažos valstybės. Didelės valstybės ir interesai dideli, platūs; teritorija didelė, o dėl to didelės ir mažos valstybės santykinis pajėgumas ir saugumas nebesudaro didelio skirtumo.

Kai pusiausvyra sugriauta, kai kyla karo pavojus, neginčijamai mažų valstybių saugumui gresia didesnis pavojus. Žiūrint mažų valstybių geopolitinės padėties ir prieš strateginių kryptių, jos gali būti pultos žymiai galingesnėmis jėgomis ir greitai užkariautos, kol nespės pasireikšti kitos jėgos. Tačiau visais atvejais mažos valstybės saugumas bus juo didesnis, juo ji sugebės pareikšti didesnę jėgą, didesnę karinį atsparumą. Priešas žinodamas, kad susidurs su ginkluotu pasipriešinimu, kad konfliktas reikės spręsti karu, ir galingesnis būdamas, dažnai sustos ties klausimu: pulti ar ne, nes griaudamas pusiausvyrą, daug kuo ir pats rizikuoja. Ir kuo mažos valstybės atsparumas bus didesnis, tuo puolnčiajam bus didesnė rizika. Jeigu valstybė negali pareikšti jėgos, neturi karinio atsparumo, su ja niekas nesiskaitys; pusiausvyros sistemoje ji negalės užimti savo vietos, ten bus tuščia vieta, kurią pasistengs užimti svetimoji jėga.

Taigi tautų grumtynėse dėl būvio, norint apginti savo laisvę ir nepriklausomybę, norint išsaugoti sukrautą savo medžiaginį ir dvasinį lobį, nepakanka kovoti kultūrinėmis priemonėmis, bet reikia griebtis ir fizinio ginklo. Tautos egzistencijai ir laimingai ateičiai žiaurus gyvenimo įstatymas reikalauja ne vien kūrybinio darbo, bet ir kraujo aukų. Valstybės piliečiai reikalingi tokio išauklėjimo, kad reikiant sugebėtų nugalėti savo meilę šeimai, artimiesiems, sugebėtų užgniauzti norą gyventi, džiaugtis gyvenimu ir be svyravimų savo gyvybę atiduoti Tėvynei. Kova už būvį tokių aukų reikalauja vienodai iš visų tautų: didelės jos būtų ar mažos.

Dabartiniuose karuose grumiasi ne vien kariuomenės, bet ir pačios tautos su savo dvasinėmis ir medžiaginėmis išgalėmis. Karinis tautos atsparumas išreiškiamas dviem dydžiais: medžiaginiu ir dvasiniu. Medžiaginis elementas savo ruožtu skaldos dar į dalis: ginkluotąją pajėgą ir ekonominius išteklius. Pasirengimas karui turi būti visuotinis, turi apimti visas šias tris sritis. Visos šios trys sritys svarbios ir visose reikiama gerai pasirengti, bet svarbiausia turi būti nugalimas dvasinis atsparumas, nes niekai geri ginklai, jeigu palūš dvasia. Pavergti priešą savo valiai, reikia nugalėti ne jo fizinius ginklus, bet jo dvasią; ne būtina sunaikinti jo kūną, bet užtenka pakirsti jo dvasią, ir jis pasiduos.

Galutinis kovos rezultatas visuomet yra vieno priešų dvasinis sugniužimas. Kovoje gali būti šie atsitikimai: prieš nugalėjimas arba atsilaikymas prieš jį, žuvimas vietoje, pasidavimas nelaisvėn arba pabėgimas iš kovos lauko. Paskutiniai du atvejai yra dvasinio pralaimėjimo, dvasinio sugniužimo rezultatas. Kas pabėgo arba pasidavė, vadinas, nebeišlaikė jo nervai, palūžo dvasia. Tai lengviausias, mažiausia reikalaujantis aukų prieš laimėjimas. Išžudyti visų neįmanoma, nes tai keleriopai daugiau kainotų kraujo ir gyvybių pačiam priešui. Jeigu priešas dvasiškai atsparus, tai fiziniu ginklu tą atsparumą palaužti labai sunku.

Dėl to šių dienų karuose plačiai vartojama, šalia fizinio ginklo, ir dvasinis ginklas. Dvasinis puolimas,

dvasinė ataka turi tikslą priversti priešą pasiduoti be kovos, pasiekti laimėjimų be kraujo. Dvasinis ginklas, dvasinis puolimas pasireiškia įvairiausiais būdais bei priemonėmis skleidžiama **propaganda**. Propaganda yra kaip puolamoji, taip ir apsiginamoji. Šių dienų gyvenime galime stebėti ištisus propagandos karus. Pirmiausia negu pavartoti fizinę jėgą, visuomet paleidžiama į darbą propaganda, kuri stengiasi palaužti dvasinį priešą atsparumą, kad palengvintų ginklo kovą. Puolamoji propaganda stengiasi paveikti žmogaus protą, jausmus, palaužti jo valią. Nesiskaitoma nei su priemonėmis, nei su jokiais moralėmis, bet tik būtų geri rezultatai.

Tai gal labai humaniškas ginklas, nereikalaujantis kraujo aukų, bet pralaimėjimas prieš šį ginklą labai skaudus, žemas ir negarbingas: propagandos paveiktas, įtikintas, priešas pasiduoda be kovos ir pats sau vergo pančius užsideda. Laisva valia pasidavusį ir priešą traktuos kaip vergą. Mažoms valstybėms šis ginklas itin pavojingas, nes svarbiausiu priešą propagandos argumentu bus mažos valstybės fizinis silpnumas, kuriam priešpastatoma didelės valstybės galybė, kuriai priešintis, atrodo, nėra jokios prasmės. Tokio argumento akivaizdoje užmirštama visi kiti veiksniai bei kovos dėsniai, ir neberandama kitos išeities kaip tik pasiduoti.

Džiugu konstatuoti, kad mūsų tautos dvasinis atsparumas taip lengvai nesugniužinamas. Skaudžių smūgių ištikti, ir praeitais, ir šiais metais nenusiminėme, nenuleidome rankų, bet atvirksčiai, pasireiškė didesnė vienybė, ryžtumas, pasirengimas žūtbūtei kovai. Sunkiomis valandomis sveiko kovos instinkto veikiami nenusimename, bet griebiamės ginklo. Mūsų tautos gyvybės, dvasinio atsparumo, instinktyvaus griebimosi už ginklo rodiklis yra Ginklų Fondas. Į smūgius atsakome ne nusiminimu, bet ginkluotųjų pajėgų stiprinimu. Tuo išreiškiame savo pilietinį sąmoningumą, laisvės meilę ir patriotizmą. Tai kartu yra ir geriausias ginklas prieš priešą propagandą.

Tačiau negalima praeiti pro šalių nepaminėjus ir kai kurių labai neigiamų reiškinių. Ištikusį nelaimę visus skaudžiai palietė ir, visai suprantama, sukėlė įvairių kalbų: kiekvienas nori vienaip ar kitaip tą skausmą išreikšti. Tokiais atvejais daugybė gandy, sensacingų žinių, įvairių kalbų. Visa tai, savaime suprantama, neišvengiama ir nėra dar bloga, kol tos kalbos, būsenos svarstymai neperžengia pilietinio sąmoningumo ir drausmingumo ribų. Tačiau visi gerai žinome, kiek daug atsiranda „išminčių“, kurie pikta kritikuoja, kaltina tuos, kurie esą tos nelaimės kaltininkai. Kritikuojama politika, kritikuojami buvę ir esą valdžios žmonės, ir ką tik norit. Toks kritikas stengiasi parodyti savo išmintį, savo proto lakumą bei numatymą, ir nedviprasmiškai pabrėžia, kad jeigu nuo jo tai būtų parėję, tikrai taip nebūtų atsitikę. Jeigu kritikuojama daugiau išmokslingas ir senesnio amžiaus žmogus (nors tokių kritikų gal mažiausia yra), dar pusė bėdos, bet ir tai netauru, negarbinga, negražu negudriai demonstruoti savo išmintį po laiko, kai jau visa praeitis žinoma. Pagaliau po laiko kritikas nebegali įrodyti ar būtų geriau, jeigu būtų daryta taip, kaip jis sako; o gal būtų dar blogiau buvę?

Bet blogiausia, kada kritikuoja ir šmeižia aukštus pareigūnus jaunuoliai ir tokie, kurių akiratis dar

labai siauras, kurie visai nenusivokia visos tautos kovos dėl būvio didybės, neįsivaizduoja tų tarptautinių santykių painiavų, tų vingiuotų kelių, kuriais valstybės vairininkams tenka laviruoti, kovoti siekiant tautai laimėjimų ir garbės, arba kompromisus daryti, kad išsaugotų didžiausią turtą — nepriklausomybę. Be abejonės iš praeities klaidų reikia mokytis, reikia nueitas kelias ir darbai įkainoti, pasverti, bet tai turi atlikti kompetentingi asmenys, o ne eilinis pilietis, kuris neturi visų duomenų tokiems klausimams spręsti.

Koktu klausyti ir girdėti, kai jaunuolis ar koks nemokša kritikuoja valstybės vyrus, kurie dėl tautos laisvės ir gerovės grūmėsi visą savo amžių, tai kovai paaukojo geriausius savo jaunystės metus, kentėjo pavojus, areštus, persekiojimus, kurių gyvenimas neatskiriamai susijęs su kova dėl tautos laisvės ir kurių darbo vaisiais dabar naudojames.

Į tokių „išminčių“ kalbas netektų daug kreipti dėmesio, jeigu tos kalbos neturėtų pasėkmių. Deja, jos gali pridaryti labai daug blogumų. Visiems suprantama, kaip tokiais momentais plinta gandai, kaip žmonės smalsiai gauda žinias, jas perduoda kits kitam, dalijasi išpūdžiais, svarsto, išvadas daro. Kritika, šmeižtai, apkaltinimai sukelia komentarus, įtarimų savanaudiškumu ar net parsidavimu. Tokios žinios plinta, su priedais perduodamos iš lūpų į lūpas, griaua pasitikėjimą, sukelia nereikalingą nervinimąsi, baimę ir nusiminimą. Atsiradusios tos žinios dažniausiai mieste, kas blogiausia, greitai persiduoda ir į kaimą, kurį sunkiau pasiekia tikra informacija, kur gyvenama daugiau gandai. Reikia įsivaizduoti, kaip tai paveikia susirūpinusį dėl ateinančių neramių žinių, paprastai, ramų ir pasitikintį sodžiaus žmogų, kokį jame sukelia nusiminimą, desperaciją. Tų „išminčių“ destruktivus darbas silpnina dvasinį tautos atsparumą, jie yra dvasinio smukimo pradai, jie gera ar pikta valia skleidžia savo „išmintį“, kaip pūvantis daiktas biaurų kvapą.

Reikia atminti, kad tas žmogaus silpnybes uoliausiai išnaudoja priešą propaganda; jos veiklai dirva čia plačiausia. Kuo silpnesnė žmogaus prigimtis, menkesnis sąmoningumas, apsišvietimas, tuo sėkmingesni bus priešą propagandos vaisiai. Nesupratimas priešą propagandos būdų ir tikslų, nemokėjimas pažinti ir kontroliuoti savo silpnybių, stoka vidujinio drausmingumo padidins priešą dvasinio puolimo galimumus ir duos geresnius rezultatus. Todėl su tuo turi kovoti visi susipratę piliečiai: kiekvieno pareiga neišmintingus kritikus sudrausti, sugėdinti. Kiekviena atėjusi žinia reikia priimti kritiškai, ja lengvai netikėti ir svarbiausia, kol nesi tikras, neskleisti toliau. Tai geriausias individualinis ginklas priešą propagandos puolimus. Visuomenė turi parodyti kuo didesnę drausmingumą, pilietinį susipratimą. Į kovą su propaganda ir piktos valios skleidžiamais gandai visomis savo priemonėmis turi stoti ir savoji propaganda.

Kariuomenė pasiryžusi ir drausminga. Ji drausmingai įvykdė nors ir skaudų aukščiausios valdžios įsakymą: jeigu taip nuspręsta, tai taip ir turi būti. Kariuomenė tvirta ir nepalaužiama ne tik laimėjimuose, bet ir pralaimėjimuose. Prie naujos sienos ji sustojo ne mažiau ryžtinga, dar tvirčiau ginklą suspaudusi ir rami. Tokio ryžtumo ji tikisi ir iš tautos.

Kovoje su piktos valios gandai labai daug gali padėti organizuotoji kariuomenė. Pačios organizacijos

UGNIAVIETĖS PARINKIMAS

Blogai!

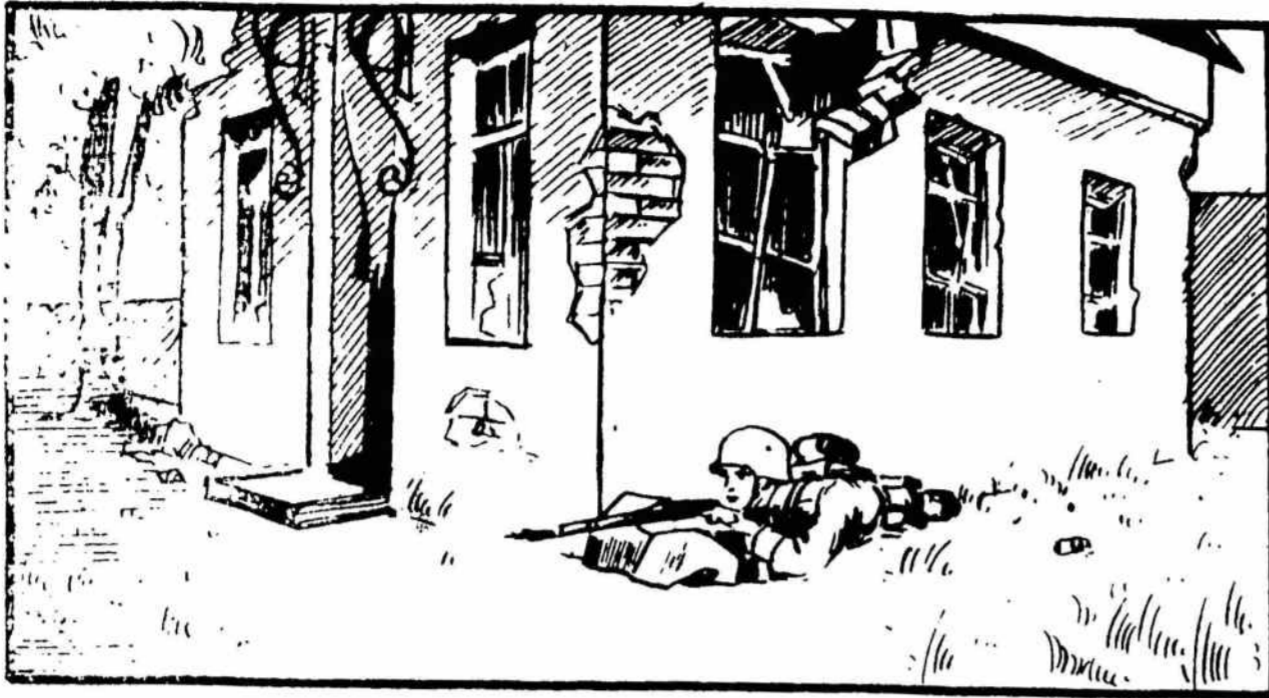

Gerai!

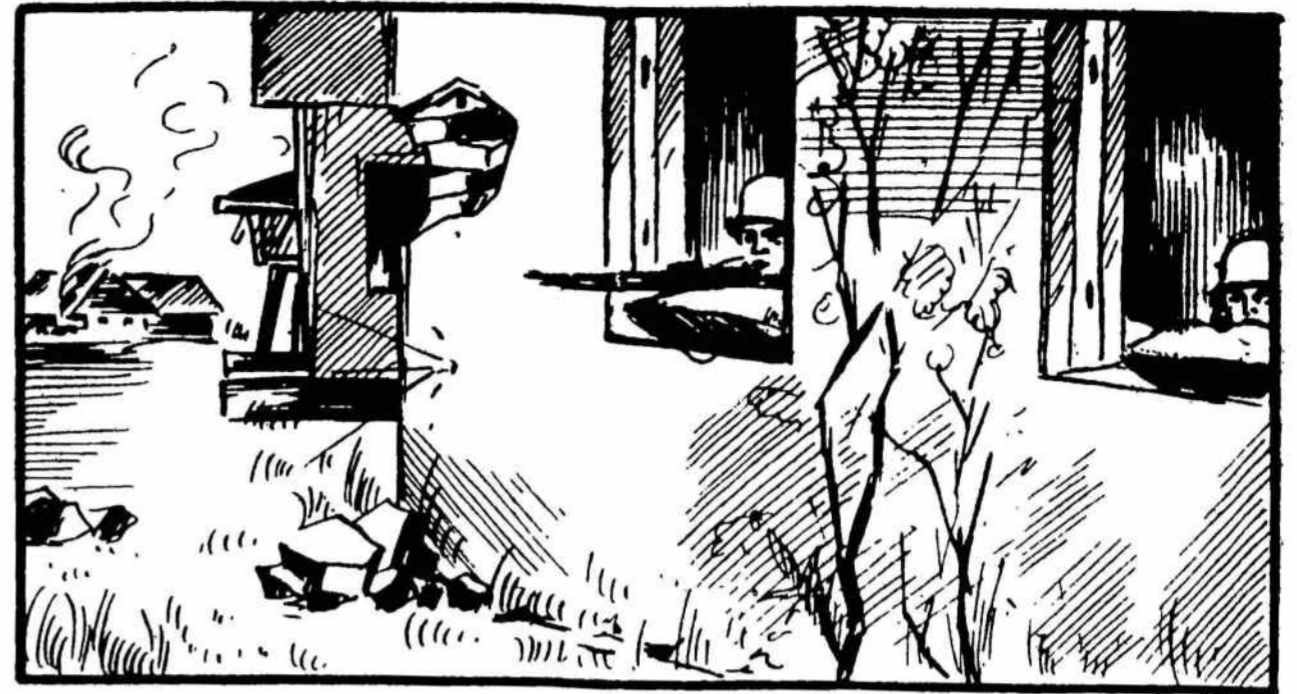

Nereikia užimti ugniavietę prie namo kampo, geriau pačiame name ar jo šešelyje

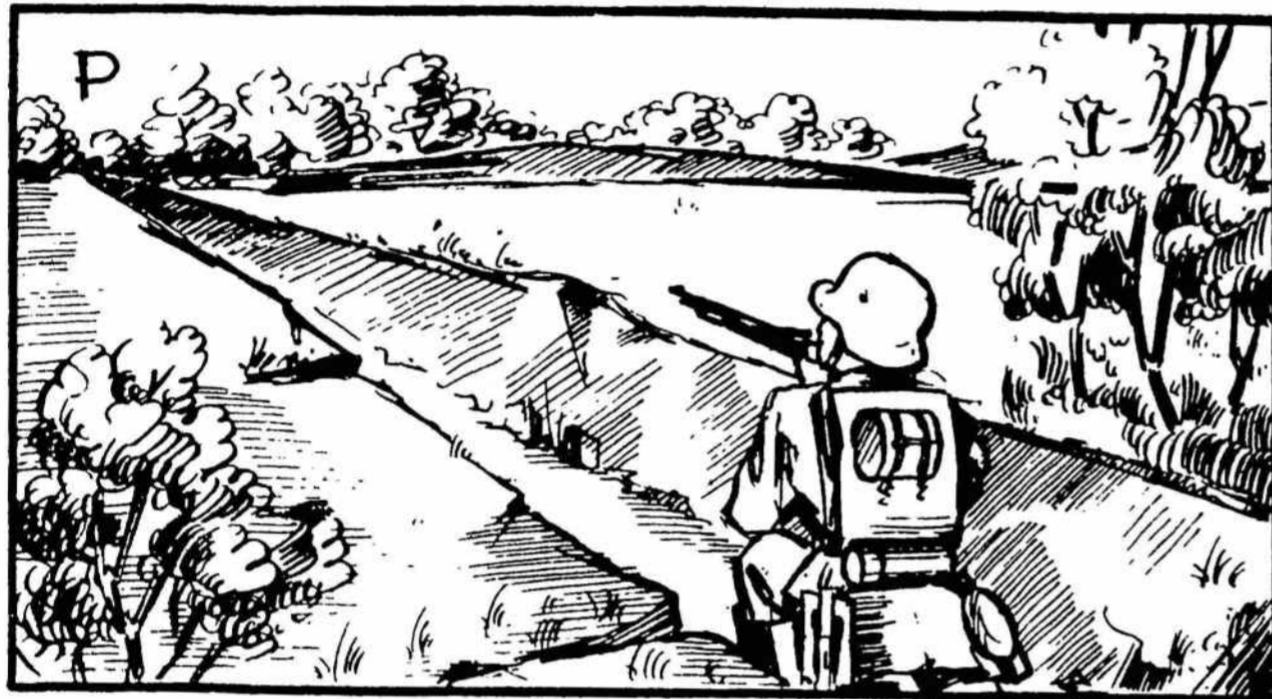

Vengti tiesių griovių ar pylimų, ypač einančių prieš pusėn, nes dažniausiai jie yra sekami ir šaudomi.

savo drausmingumu ir rimtumu turi sudaryti to dvasinio atsparumo pagrindą, o jų vadovybių štabai bei centrai turi sudaryti tikrų informacijų šaltinius; iš ten organizacijų nariams ir visuomenei turi skliti rimtis ir dvasinis sustiprinimas.

Jaunimas jautriai reaguoja į visus tuos gyvenimo įvykius; jo jausmas karštas, bet protas nepraktiškas, be patyrimų. Tinkamai nukreiptos jaunimo gaivalingos jėgos gali atlikti gražiausius žygius, bet taip pat pikta demagogija lengvai juos gali suvedžioti, kaip tai buvo atsitikę su Klaipėdos studentais, ir tuomet jie gali pridaryti nepataisomų klaidų.

Jaunimo skaidrus idealizmas, jo tyra Tėvynės meilė reikia saugoti nuo gyvenimo purvų, jo entuziazmas turi žadinti visos tautos viltį ir pasitikėjimą.

Jaunimas neturi eikvoti jėgų vien savo siauriems tikslams, nesveikam tarpusavio antagonizmui. Visos jų jėgos, jaunuoliškas gajumas pirmiausia turi būti skirtas Tėvynės laisvei ginti. Visoms lietuviškoms organizacijoms, be savo tiesioginio ideologinio darbo, reiktų daugiau susirūpinti kariniu pasirengimu. Ši visoms organizacijoms bendra idėja, bendras tikslas sušvelnins tuos ideologinius skirtingumus ir tarpusavio nesusipratimus.

Laisvė išaugusi jaunoji karta neturi nustoti kariningumo, neturi užmiršti netolimos praeities, bet turi iš tos praeities semtis sau stiprybės, turėti sau pavyzdžiu savanorių ryžtumą, senųjų tautos darbuotojų idealizmą.

Kaip pavyzdį jaunesiems, aš paskaitysiu vieno ats. plk. šiomis dienomis atsiųstą kariuomenės vadui

laišką, kuris parodo, koku kilniu patriotizmu, aukštu pasiryžimu spindi dar senųjų idealizmas, būtent:

„Didžiai gerbiamas ir mylimas mūsų vade. Mūsų Tėvynės laisvės kritiškoji valanda artėja. Žinau, ką pergyveni šiuo metu. Tačiau tikėk, lietuvių širdys su Tavo širdimi vieningai plaka, lietuvių akys į Tavo akis žiūri, lietuvių pasiryžimas Tavo pasiryžimo laukia. Tad, vade, šauk mus. Vesk mus ten, kur užtvarams reikalingos mūsų krūtinės, kur mūsų kraujas ir mirtis reikalingi papildomoms aukoms už Tėvynę ir garbę.

Nuoširdžiai prašau, šauk mane paprastu eiliniu, nes dar šautuvą pajėgiu laikyti. Ateisiu Tavo valdžion su sūnumis ir gulsiu greta jų. Mano šeima ir visas turtas Tėvynei. Lai Dievo palaima apšviečia Tave“.

Gen. št. plk. ltn. Šepetys



Kariūnai pasirengę išvykti į poligoną

Lauko kabelio linijų statymas

(Žiūr. „Kario“ Nr. 12)

11. Linijų statymas ant stulpelių

Vedant didesnę kiekį laidų ant tų pačių atramų, vietoje karčių statomi stulpeliai. Stulpelių išmatavimai: ilgis apie 6 m, viršūnės diametras 6—10 cm. Į žemę įkasamos dalies ilgis lygus $\frac{1}{6}$ stulpelio ilgiui. Stulpeliams duobės kasamos laipteliais (br. 15) arba gręžiamos žemės grąžtais. Stulpeliai statomi kas 50 metrų.

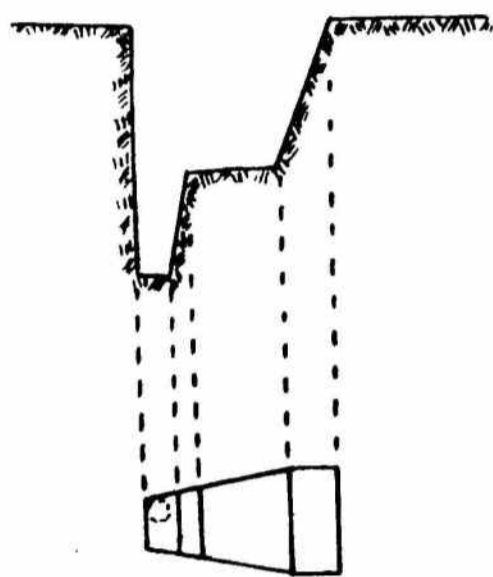

Brėž. 15

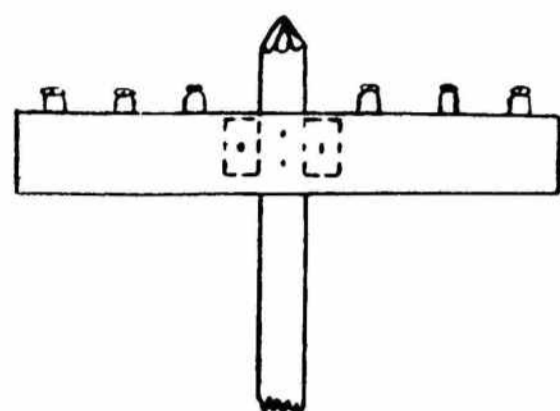

Brėž. 16

Kabelis pritvirtinamas izoliatorių pagelba. Vedant daug laidų, naudojami mediniai skersiniai (br. 16), kurie vinimis prikalmi prie stulpelių.

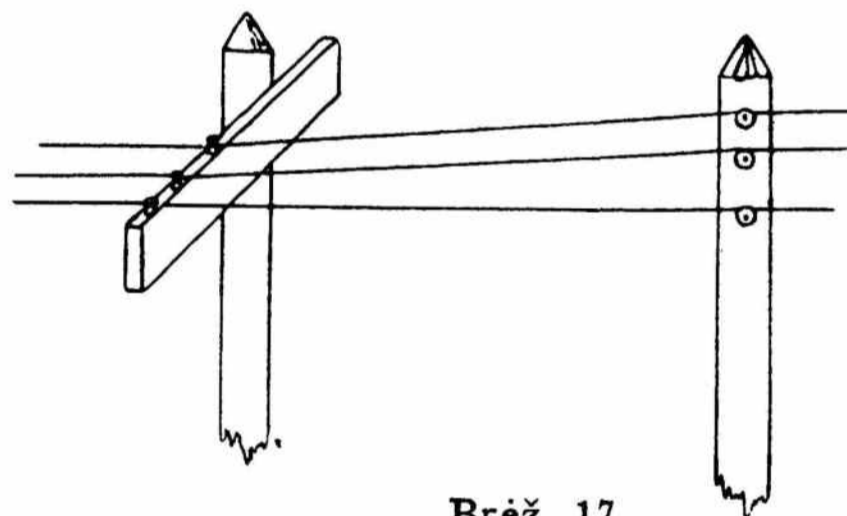

Brėž. 17

Linijos pervedimas nuo stulpelių be skersinių ant stulpelių su skersiniais atliekamas taip, kaip parodyta 17 br.

Kabelis prie stulpelio pritvirtinamas tik pastačius stulpelį, naudojant geležinius kablius arba kopėčias.

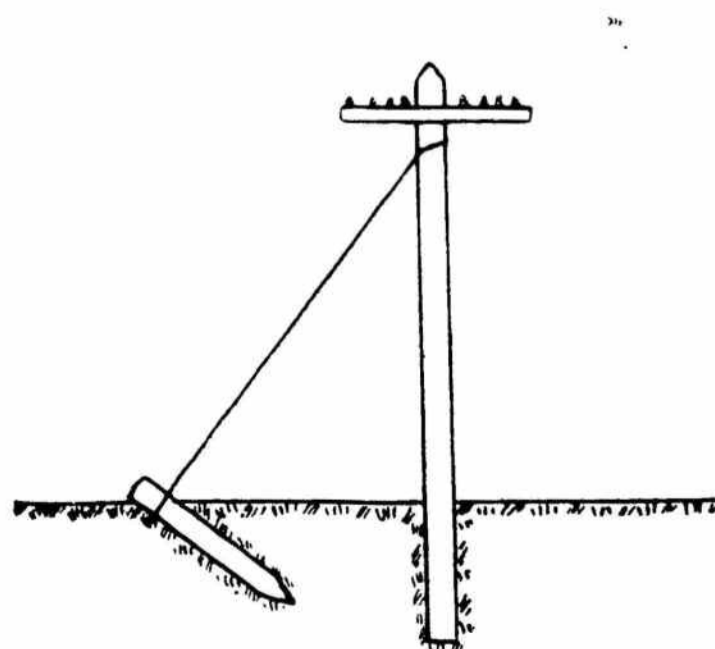

Brėž. 18

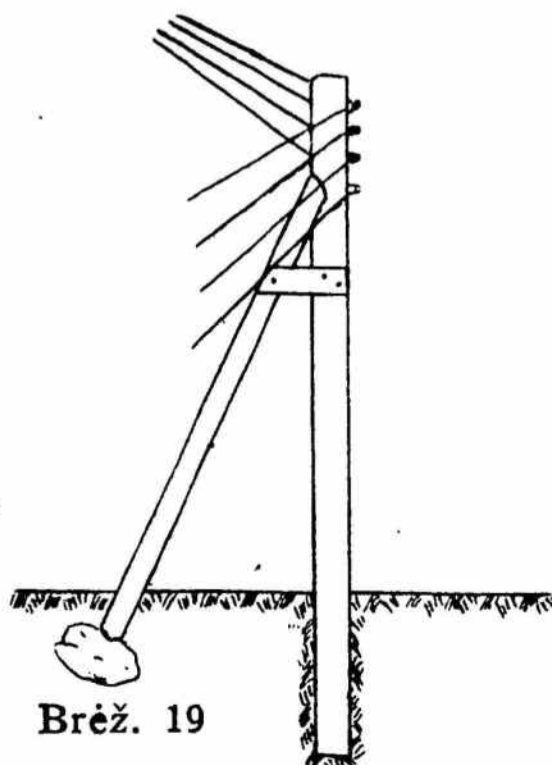

Brėž. 19

Linijos gale ir pasisukimuose stulpeliai sutvirtinami atitraukomis arba atramomis. Atitraukos daromos iš geležinės trijų mm vielos, kuri susukama dvigubai (br. 18). Atramos atitinkamai nutašomos ir vinimis prikalamos prie stulpelių. Atrama turi gerai

remtis į žemę, tam tikslui apačioje jos padedama lenta arba akmuo (br. 19).

Linijos tikrinimo vieta įrengiama taip: prie stulpelių prikalmi du izoliatoriai, kurių tarpe turi būti surišimas (br. 20).

Jei stulpai su skersiniais, daroma kaip parodyta 21 br.

12. Linijų statymas kabelio grioveliuose

Fortifikacinių įrengimų srityse linijos statomos specialiuose grioveliuose (br. 22). Kabelis pritvirtinamas prie kuolelių su izoliatoriais. Griovelių išmatavimai: plotis apie 50 cm., gylis 70—100 cm.

Kuoleliai kalami grioveliuose kas 10—20 metrų. Ten, kur reikia, kuoleliai sutvirtinami atitraukomis (iš

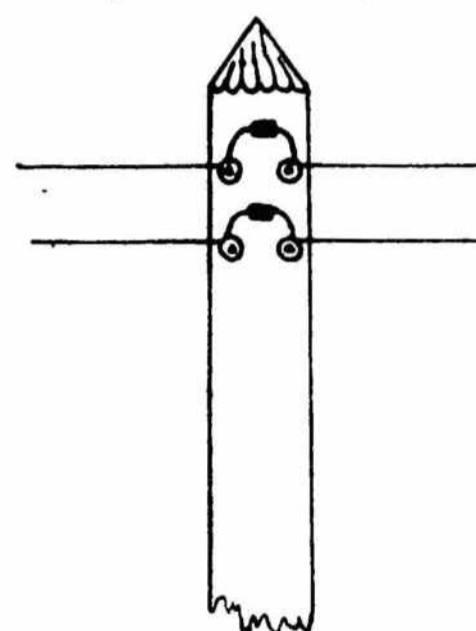

Brėž. 20

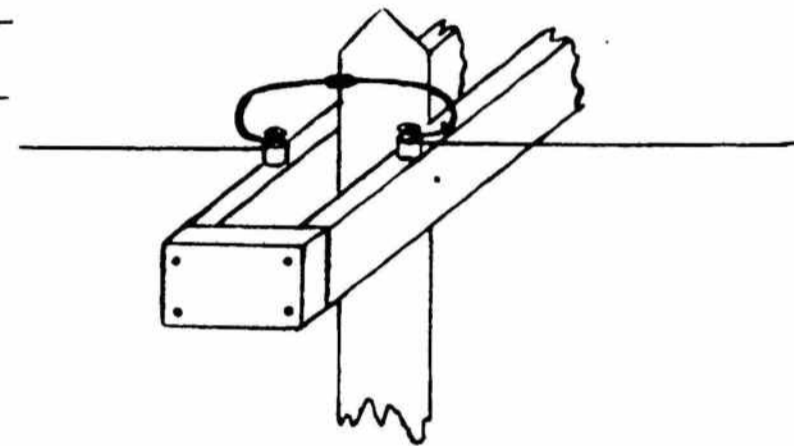

Brėž. 21

vielos). Atstumas tarp apatinio laido ir žemės turi būti ne mažesnis kaip 25 cm. (br. 23).

Kabelio grioveliai turi būti gerai užmaskuoti. Maskuojant reikia:

- griovelius daryti panašius į susisiekimo eigas, kasant zigzagais,
- uždengti šakomis, tinklais ir p.

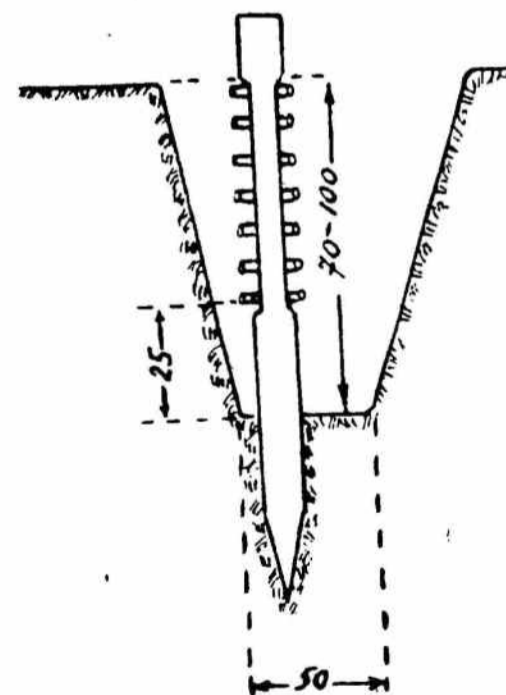

Brėž. 22

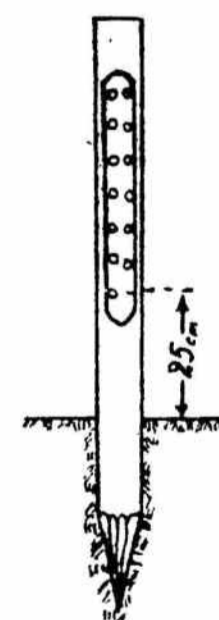

Brėž. 23

Uždanga turi būti pritaikinta prie vietos: krūmuose dengiama šakomis, smėliuotoje vietoje — šiaudais, pievoje — velėnomis. Ypačiai reikia kreipti dėmesį į pėdsakų panaikinimą: žemę reikia išmesti toli nuo griovelio, nepalikti išmindžiotų takų ir t. t.

Išartose vietose griovelius reikia kasti išilgai vagų arba ežių, turint galvoj tai, kad iškasta žemė turi kitokį antspalvį, nekaip viršutinis jos sluoksnius.

Jeigu griovelis neuždengiamas, reikia jo kampus padaryti apvalius. Ypačiai reikia gerai maskuoti kabelio griovelius netoli telefono stočių.

Tais atsitikimais, kai griovelis neuždengiamas, priešui klaidinti reikia iškasti klaidinančius griovelius.

13. Linijų statymas susisiekimo eigose ir apkasuose

Jei negalima kabelio linijoms iškasti specialių griovelių, kabelį galima tiesti susisiekimo eigose ir apkasuose. Čia reikia kreipti dėmesį, kad linijos nebūtų gadinamos savų pėstininkų ir kad pratiestas kabelis netrukdytų jiems vaikščioti.

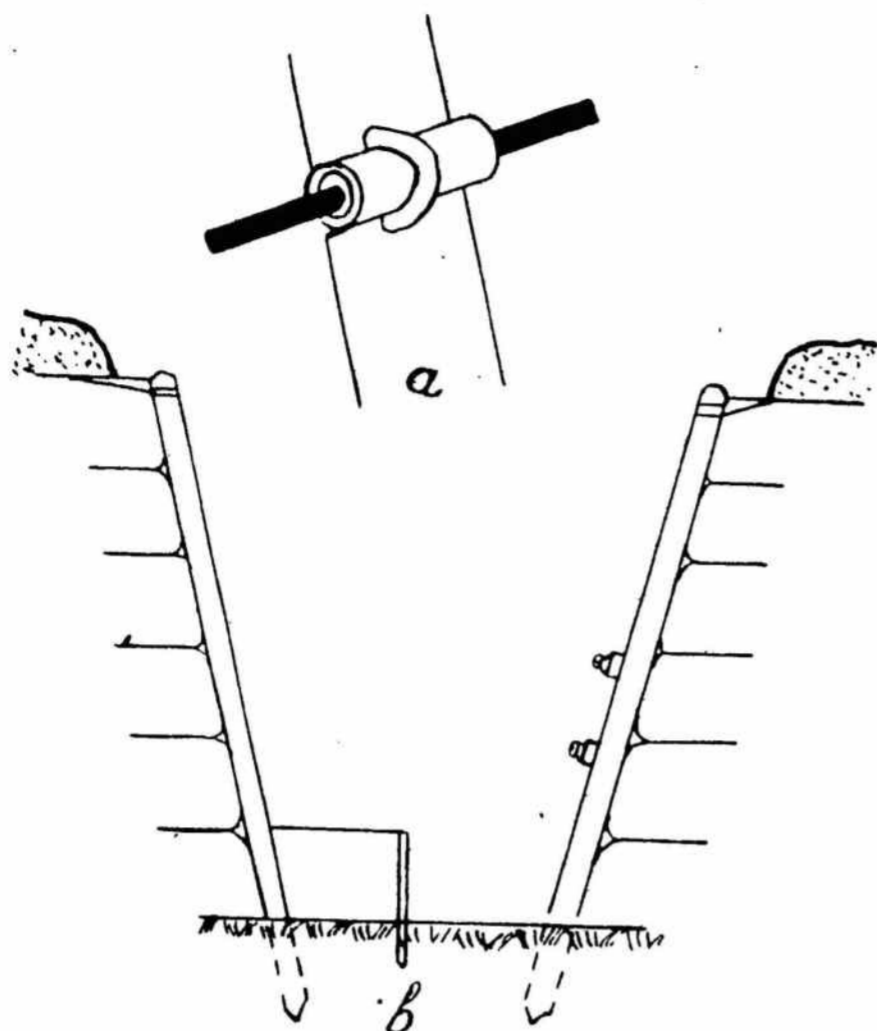

Brėž. 24

Kabelis pritvirtinamas prie užpakalinio apkaso krašto, nes šis yra mažiau naudojamas.

Kabelis apkase neturi būti žemiau 20 ir aukščiau 75 cm nuo dugno. Ne žemiau todėl, kad pėstininkai vaikščiodami jį gali užkabinti kojomis, ir ne aukščiau, kad neužkabintų kuprinėmis.

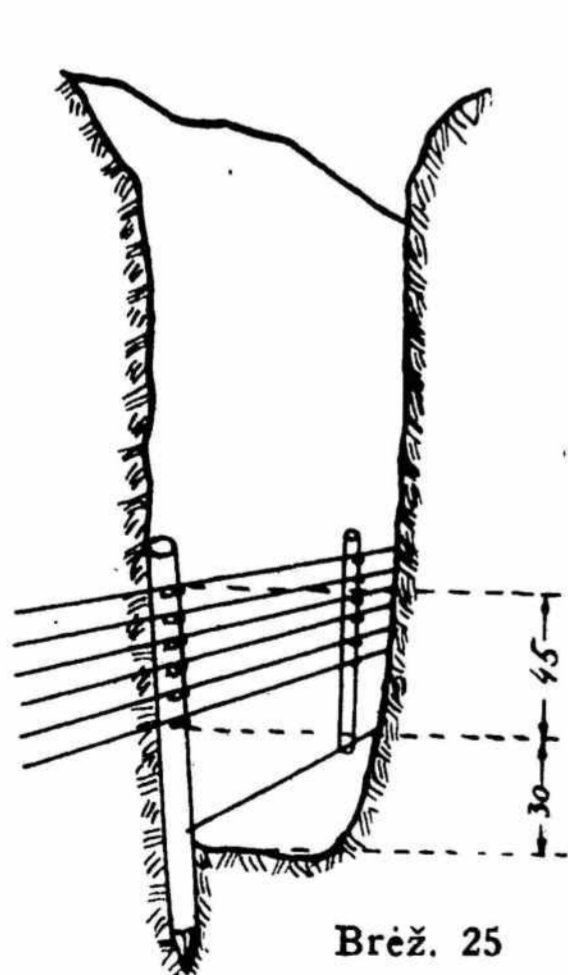

Brėž. 25

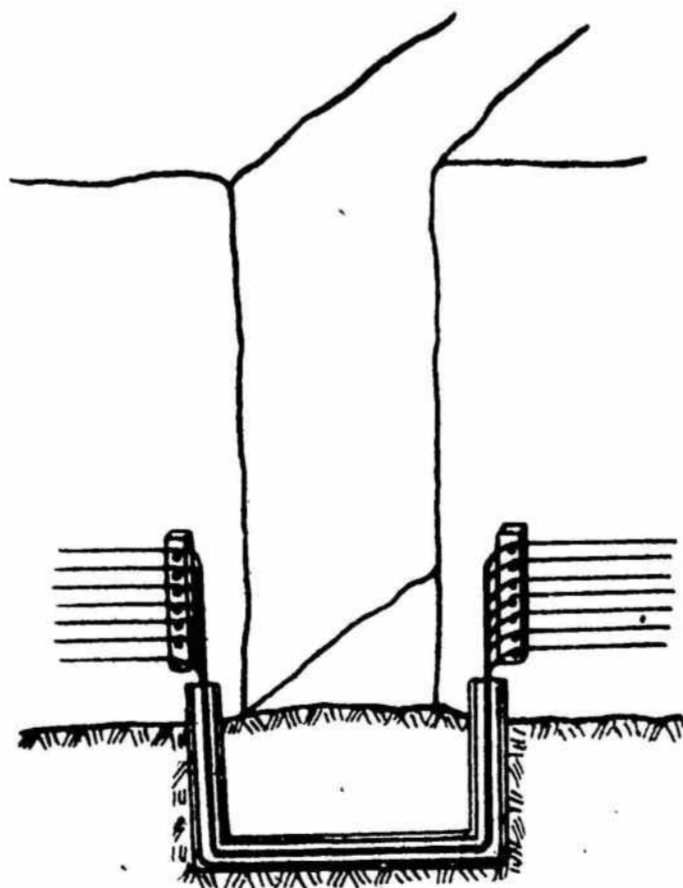

Brėž. 26

Kabelis pritvirtinamas prie izoliatorių, kurie prikalmi prie baslių, apkasų statumoms sustiprinti. Neturint izoliatorių, galima naudoti kabliukus (klamerus) (br. 24). Kabliukais prikalamose vietose kabelis apsakamas nelaidžia medžiaga.

Apkasuose, kurių sienelės nesustiprintos, atramoms naudojami basliai. Jie įkalami prie apkaso sienelių, o prie jų prikalmi izoliatoriai (br. 25). Kuolų ilgis apie 1 m.

Vedant nedidelį laidų skaičių ir esant kietam grun-tui, kabeliui pritvirtinti kuoleliai įkalami statmenai į

apkaso sienelės ir kabelis pririšamas tiesiog prie šių kuolelių. Pririšti reikia taip, kad tarp kabelio ir apkaso sienelės būtų 2—3 cm tarpas. Atstumas tarp tokių atramų 10—15 metrų.

Pereinant skersai apkasą, kabelis užkasamas į žemę (br. 26). Pakasimo vietoje jis dedamas į medinį, jei galima smaluotą, vamzdį. Vamzdžių galai turi būti gerai apsaugoti nuo vandens. Jie užkemšami pakulomis ir apliejami smala (šildytu pikiu, gudronu).

Jei susidarytų sunkumų kabelį praveisti žemėje, reikia jį iškelti ant apkaso, kaip nurodyta 27 br.

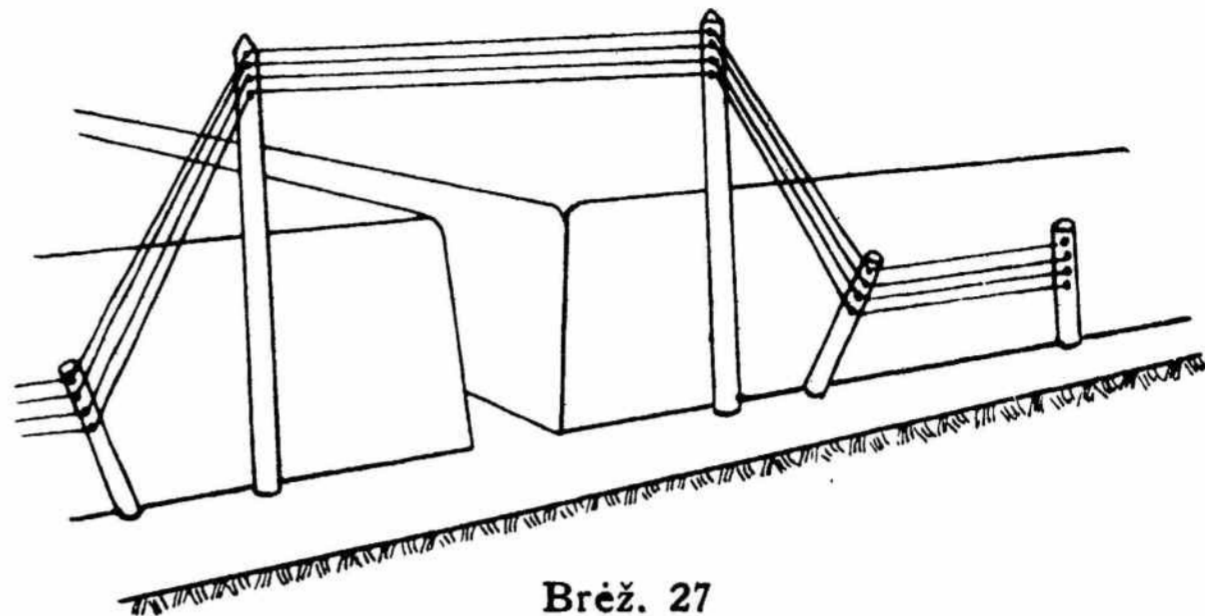

Brėž. 27

14. Linijų statymas nakties metu

Kabelio linijų statymas naktį yra sunkus ir varginantis. Reikia daug laiko, ypačiai, jei taktiškais sumetimais negalima naudotis žiburiais. Nežiūrint viso to, kautynėse dažnai teks statyti linijas nakties metu.

Krypties išlaikymui nakties metu reikia laikytis kelių, upių, miško pakraščiu ir panašių ryškių vietų. Grandies viršininkas turi būti aprūpintas šviečiamuoju kompasu. Visi telefonistai turi dirbti tyliai ir darniai.

Ltn. Dulké



„Kariūno“ redaktorius, rašytojas j. ltn. Vyt. Tamulaitis
Kar. psk. Daukanto šaržas

KIŠKIS IŠGELBĖJO

(Žiūr. „Kario“ Nr. 12)



Šį kartą ten, kur buvo Lubinas su Šapoku, stengiausi būti ir aš. Arba kur buvau aš, ten buvo ir jie. Širdis nuolat stipriai plakė, nes jau buvau pasiryžęs šį vakarą į stovyklą nebegrižti. Pašėliškai greitai slinko laikas, o tinkamesnės progos vis kaip nėra, taip nėra. Diena buvo labai graži ir nešalta. Darbas jau nerūpėjo, nors ir gerai dirbome. Kažin kaip mums būtų pavykę savo sprendimą įvykdyti, jie pats Dievas mums šiandien nebūtų padėjęs. O dieviška pagelba buvo šitokia: leidome vieną gana stamboką medį. Kai medis visu triukšmu smogė į žemę, tai visai netoli, matyt, iš gilaus miego pašoko zuikis ir šoko bėgti į kitą skynimo pusę. Kitam skynimo krašte zuikiui kelią užstojė ten dirbusieji mūsų žmonės. Zuikis metėsi į kitą skynimo pusę, bet suspėjo jam kelią užstoti ir ten dirbusi kita mūsų grupė. Zuikelis šoko kita kryptimi, bet ir čia nelaimingai, nes mūsų žmonės skynime taip buvo išsidėstę, kad visai lengvai galėjo zuikiui kelią užstoti, kur tik jis mestųsi. Gal būtų, zuikis būtų sėkmingai pro žmones pranėjęs pat pradžioje, jeigu būtų buvęs sveikas. Bet, deja, žvėrelis buvo, matyt, jau seniau sunkiai sužeistas, nes jis šokavo tik trimis kojomis.

Iš pradžių zuikį pagąsdino tik tyčia ir niekam neatėjo mintis jį pagauti. Bet kada mes ir sargybiniai aiškiai pastebėjome, kad nabagėlio pasturgalinė koja visai nukirsta, kuri jam bėgant kadaravo šone, tada visi susidomėjo zuikį pagauti ir kiekvienas stengėsi iš skynimo neišleisti. Zuikis iš pradžių skynime metėsi gana vikriai, bet vėliau pailso. Kai kas papriešindavo, tai jis atgal galvatrukčiais ne šaudavo, bet šokuodavo iš lėto ir kartais patupėdavo vietoje. Prie zuikio sukruoto ir mūsų sargybiniai. Į zuikį šauti, matyt, sargybiniai nenorėjo, kad kiti stovyklos lenkai, išgirdę šautuvų šūvį, neįtartų, jog belaisviai bėga, todėl mūsų palydovai užsigėidė prialsintą zuikį pačiuoti rankomis. Aš su Lubinu ir Šapoku irgi tartum zuikiu susidomėję padedame kelti gaudymo triukšmą ir stengiamės paslėpti patį esminį reikalą. Ko zuikio gaudymas ėjo karštyn, to mano širdis mušė smarkyn. Lubinas, matau, jau netekęs kantrybės nori nerti vienas, bet vis dar piktą žvilgsnį meta tai į Šapoką, tai į mane, kad mes be reikalo delsiame ir tuo būdu viskas gali pasibaigti mūsų nenaudai.

Jau vienas į kitą pasižiūrėjome ir jau buvome besprunką, kai staiga nauja staigmena sudrebino mano širdį ir, rodos, krūtinė prisipildė pačios ugnies. Mat, kryptelėjęs į šalį pamačiau visai netoli savęs, prie malkų krūvos, priremtą mūsų sargybinio šautuvą. Pats šautuvo savininkas tiek buvo sužavėtas zuikio gaudymu, kad net šautuvą palikęs pats prie zuikio artinosi išskėstomis rankomis. Supratau, kad gyvenime tokia proga gali būti tik viena, ir pats nepasi-

jutau kaip šautuvas atsidūrė po mano sudriskusia sermėga. Po šio momento nežinau ar kas matė, ar nematė, bet nėra į mišką, kaip lydeka. Paskui mane ir Šapokas. Lubinas, tur būt, šiek tiek buvo karštesnis ir netekęs kantrybės mūsų laukti, smuko į mišką anksčiau, nes dabar mišku nešdinomės, kiek tik mūs jėgos leido, tik mudu su Šapoku. Bėgome aplenkdami kelius ir takus, kad nepatirtume to zuikelio likimo. Dabar mums visai nerūpėjo, ar lenkai tą zuikį pagaus ar ne. Po kokio pusvalandžio suaidėjo kelių šautuvų šūviai. Nesunku įsivaizduoti, kas atsitiko, kai lenkai pasigedo trijų, o gal ir daugiau belaisvių. Jei zuikis iki tol dar nebuvo sučiuptas, tai tikriausiai žvėrelį mes būsime savo pabėgimu išgelbėję.

Tuo tarpu mudu su Šapoku nerėm ir nerėm, nors patys nežinodami kur, bet kad tik toliau nuo Vadovicų. Jau visas pusdienis praėjo, kai smarkiai nešdinamės be jokio kvėptelėjimo. Mums buvo svarbu, kad kol lenkų sargybos su mūsų vyrais sugriš į stovyklą, kad mes būtume ko toliau nukeliavę. Mat, girioje telefono niekas neturėjo, bet kai ši žinia pasieks stovyklą, tada iš jos telefonu bus sukelta ant kojų kiti jų kariniai daliniai bei policija, kurie apsuptų Vadovicų apylinkes. Ko gero, atsidurtume tokioj pat padėty, kaip tas kiškis skynime. Tokiais sumetimais ir dūmėme, kiek tik įkabinom, iki pačių sutemų.

Nors jaudinomės, kad greitai sutemo, bet kartu ir džiaugėmės, nes jau buvome tiek pavargę, kad raumenys reikalavo poilsio. Labai būtų buvę malonu sau be rūpesčio, patogiai išsitiesus, nusnausti kokią valandėlę, tačiau tokių sąlygų neturėjome. Pas ūkininkus prašyti nakvynės būtų neatsargu ir neprotinga, todėl reikėjo rasti kitokią išeitį. Mūsų laimei netoli vieno miškelio pastebėjome keletą sukrautų šieno kupetų, į kurias tiesiai ir drožėme. Kad kas nepastebėtų, į kupetas artinomės pačiu miškelio kraštu ir iš jo nerėme į artimiausią kupetą. Nors šienas buvo nejaukus (kažkokie šiurkštūs stagarai), tačiau džiaugėmės, kad palyginti puikią prieglaudą radome. Į kupetą sunirome taip, kad jokio ženklų nebuvo. Tik budri akis būtų galėjusi pastebėti, kad kupeta yra žymiai padidėjusi.

Abu sulindę tarėmės, kad nusnūsime 3—4 val. ir skubėsime toliau. Greit abu nutilome ir sumigome. Gal dar būtume ir toliau knarkę, jei nebūtų pažadinę kažkokie žmonių balsai. Praplėšęs akis klausaus, kad kažkas pro šalį važiuoja ir tarp savęs gana balsiai kalbasi. Mano draugas vis dar knarkia. Staiga užėmiau jo burną, kad neišgirstų knarkimo tie, kurie keliavo pro mūsų kupetą. Tuoju draugą pažadinau ir įspėjau, kad nekrutėtų. Žmonių balsai tolo ir baimė pradėjo atslūgti. „Kažin kas čia naktį galėtų važiuoti?“ — abu drauge galvojome.

Kada jau visai balsai išnyko, tada atsargiai pradėjau krapštyti kupetą skylę, kad galėčiau pažvelgti į aplinkumą. Staiga net nutirpau, kai prasikrapštęs kupetos šoną išvydau saulėtos dienos rytą. Vadinas, tikrai poniškai miegojome, kad net visą naktį ištūnojome kupetą.

Kas daryti toliau? Reikia smukti į miškelį ir nešdintis toliau. Abu apsidairę šokome į mišką, kuriame pasirinkę saugią ir patogią vietelę, atsigulėme pasitarti. Tuoju parūpo apžiūrėti ir mūsų šautuvą, kurį tempėme su savimi.

— „Gal tuščias?“ — galvojau, tačiau užraktą atidarius iššoko vienas šovinys. Nusiminėm, kad šautuvas bus lygus paprastai lazdai, kai iššausime šį vienintelį šovinį. Tuoju, kai užraktą subraškinom, šovinio sandėly atsirado kitas šovinys. Staiga užraktą pradėjome traukyti, ir vis viens po kito pradėjo striksėti šoviniai, kol ant pievos, šalia savęs, prisikrėtėme net 18 šovinių. „Kas per šautuvas?“ — susidomėjome ir įsitikinome, kad tai prancūzų automatinis šautuvas, kuriame tilpo net 25 šoviniai. Tik dabar mums paaiškėjo, kodėl jis toks sunkus ir storokas. Turime net 18 šovinių ir jaučiamės puikiai ginkluoti. Iš šio miškelių

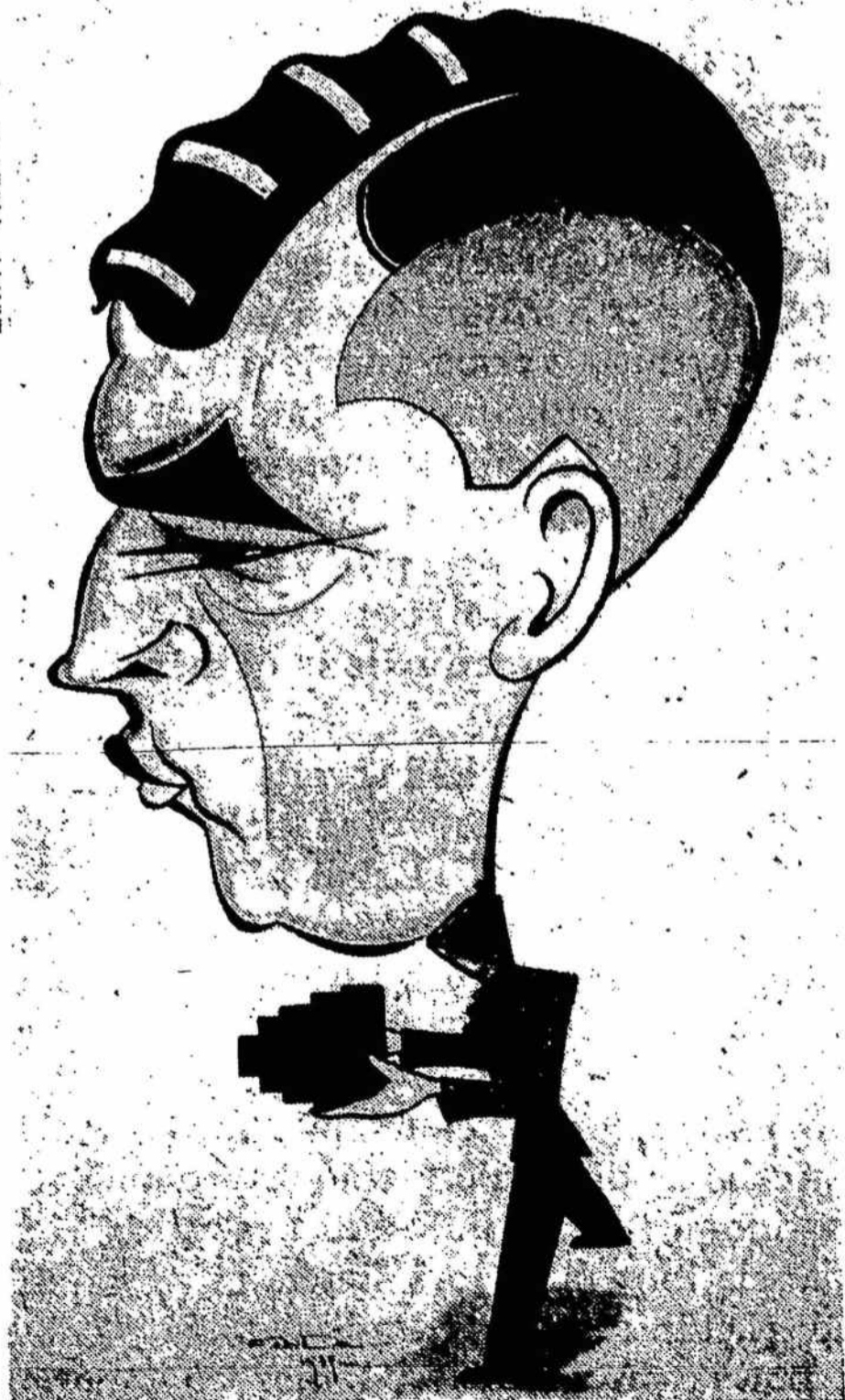

„Kario“ ir „Kariūno“ žymus foto bendradarbis kariūnas psk. Vyt. Maželis Kar. psk. Daukanto šaržas

movėme toliau ir šiek tiek pakeitėme kelionės kryptį. Šautuvą nešėme pakaitomis po sėrmėga.

Su nakvyne puikiai pavyko, bet kaip bus su maistu, — vienas Dievas tegalėjo žinoti. Pinigų turime labai maža, vos kelis lenkiškus auksinus, į kuriuos išsikeitėm lietuviškus. Tuo tarpu dar gabalą duonos, pieno ar ko kito galėtume nusipirkti, bet kas bus toliau, kai jau nė skatiko nebeturėsime, — kvaršinom sau galvas. „Kas bus ryt — nežinom. Svarbu, kad šiandien dar nereikia išmaldos prašyti“ — ramino Šapokas. Dar vienas mus guodė dalykas, būtent, kad Šapokas mokėjo lenkiškai. Tuo būdu vargas kiek sumažėjo. Šapokas mielai sutiko eiti pas gyventojus pasirūpinti sau ir man maisto. Jis nuėjo pas vieną mažą ūkininkėlį, o aš likau jo laukti slėny prie upelio. Net nusibodo man sėdėti, kol jis grįžo su maistu. Šapokas atsinešė krepšį visokio maisto po truputį. Už tai išleido kelis auksinus. Atneštąjį maistą godžiai kirtau tik aš vienas, nes Šapokas sočiai ir nemokamai buvo pavalgęs ūkininko troboje.

Taip puikiai pasistiprinę ir išsimiegoję, be jokios baimės žygiavome toliau, vis aplenkdami kelius bei kelelius. Kol būdavo saulėtos dienos, tol bepigu mums buvo keliauti. Bet kai apsiniukdavo, tai apsiniukdavo ir mūsų orientacija. Tokiu atveju stengdavomės pasiekti mišką ir juo keliauti, nes miške orientuodavomės be vargo. Mes žinojome, kad iš šiaurės pusės medžių stuobriai būna šiek tiek samanoti, o iš pietų — plikesni. Žinant šiaurę, nesunku buvo nusimanyti, kur yra pietūs, vakarai ir rytai.

Keletą dienų, kol dar turėjome pinigų, keliavome be ypatingo vargo ir nuotykių. Kai pavargdavome, tai naktimis, kur šuns nebūdavo, slapčia įlisdavome į ūkininko kluoną ar į kokią pašiūrę, ir ten įsikasę į sieną ar šiaudus, skaniai numigdavome. Bet kada pabai-gėme paskutinį lenkišką skatiką, tada jau buvo sunkiau. Tada ir mano draugas nelabai mielai eidavo maisto ieškoti, nes vyras buvo kuklus ir nepratęs prašyti. Aš mielai būčiau jį pavadavęs, jei bent apgraibomis būčiau mokėjęs lenkiškai. Bet, deja, lenkiškai visai nesupratau. Šapokas vis dėlto prisivertė save eiti maisto ieškoti. Kai maisto prirėkdavo, tai parinkdavome ko skurdžiausią ūkelį ir pataikydavome tokį laiką, kada visi būdavo darbe. Darbo metu pas ūkininką rasdavome tik vieną kitą namiškį. Dažniausiai rasdavome moteris, kurios jautriai išklausydavo pavargėlio, nelaimės ištikto žmogaus, ir kartais net kokia senutė susijaudinusi nesišykštėdavo didesnio gabalo duonos, pieno ar kiaušinio. Bet vyrų vengdavome iš tolo.

Besiklausinėdami kokio senuko, senutės ar vaikėzo apylinkių, vis traukėme toliau, kol vienam miške priėjome kažkokią gana didoką upę. Čia tamsių medžių miškas rūsčiai dairėsi abiem upės krantais. Pati žemė atrodė dykuma, negyva, be jokio judesio. Kažkaip nejaukiai čia pasijutome. Negalima upės nei perbristi, nei su kuo perplaukti. Nieko kito neišgalvojome, kai patraukti šiuo upės krantu, kol surasime kokią lieptą ar tiltą. Po kokių trijų valandų ėjimo, išlindome į plačią laukymę; tolumoje girdėjome šunų lojimą. Pakraštyje sustojome pasitarti. Grįžti atgal kažkaip neima noras, o klaidžioti miške irgi neapsimoka. Todėl šios prošvaistos užuolanka patraukėme toliau. Retas šunų lojimas nuolat artėjo, o mes slinkome pirmyn. Netrukus miškas ėmė retėti ir pagaliau visai pasibaigė. Iš tolo pamatėme didelį dvarą. — „Kur mes atsidūrė-

Plačiausias ginklų vajas visoje Lietuvoje

Vyrai, į šaulių eiles! Pinigai ginklams!

Ginkluotosios pasaulio taikos padangei vis tamsiau niukiantis, o mūsų Tėvynei vėl gavus sunkų ir skaudų smūgį, kiekvienas lietuvis mūsų kariuomenės vado brigados generolo Raštikio žodžiais ryžtingai tarė: „Gana! Dabartinių savo žemių be kovos mes jokiū būdu niekam neatiduosim! Mes ginsimės! Tik visiškoje vienybėje mūsų galybė!“

Ryžtingas ir aiškus kariuomenės vado žodis nuaidėjo įtikinančiai ir uždegančiai. Visas kraštas atsikvošėjo, susikaupė ir ryžtingai stojo į lemiantį darbą, į kovą: būti ar nebūti. Jau anksčiau paskelbtasis ir organizuojamas ginklų vajas daugelyje vietų susilaukė didžiausio pritarimo. Pradėjo plaukti gausios aukos su šūkiu „kuo daugiau ginklų šauliams“.

Pagaliau kariuomenės štabo viršininkui brigados generolui Černiui sudarius naująją vieningo darbo vyriausybę, stiprinimosi ir ginklavimosi entuziazmas dar keleriopai padidėjo. Pasipylė naujos aukos ginklų vajui dar prieš jo įvykdymą, o daugelyje vietų vyrai pradėjo gausiai stoti į šaulių eiles.

Ginklų vajas vyksta kovo 30, 31 ir balandžio 1, 2 dienomis. Kiekvieno lietuvių pareiga vienos dienos uždarbį aukoti ginklavimuisi. Vajaus reikalu mūsų kariuomenės vadas viešai per radiją yra pabrėžęs:

„Šis ginklų vajas nėra jokia demonstracija prieš vieną ar kitą mūsų kaimyną, kurie juk patys ne blogiau už mus pačius žino, kad Lietuva neturi ir negali turėti jokių tiesioginių ar netiesioginių puolamųjų tikslų prieš savo kaimynus. Ginklų vajas yra tik mūsų ryžtingumas, rodąs ir mums ir kitiems, kad mes norime amžinai būti laisvi, ir kad mes savo nepriklausomybę be kovos neišsivadėsime. Tai yra mūsų garbingiausias tikslas, kurį visada ir visur gerai supras kiekvienas garbingas žmogus, neatsižvelgiant į tai, ar jis būtų mūsų draugas ir priešas“.

Štai keletas iš visos eilės didesnių pavyzdžių aukų ginklų vajui, paskelbtų iki kovo 30 d. ryto:

MINISTRŲ TARYBOS NARIŲ AUKOS GINKLŲ FONDUI IR KLAIPĖDOS PABĖGĖLIAMS

Ministrų Tarybos nariai Komitetui Klaipėdos pabėgėliams šelpti paaukojo 1.000 Lt. ir, atsiliepdami į ginklų vaju, Ginklų Fondui paaukojo taip pat 1.000 Lt.

Ministrų Tarybos generalinis sekretorius ir tarnautojai komitetui Klaipėdos pabėgėliams šelpti paaukojo 10% gaunamos kovo mėn. algos ir Ginklų Fondui 10% gaunamos balandžio mėn. algos.

me?“ — klausiamė vienas kito. Ką darysime toliau? Eisime prie dvaro ar jį lenksime dideliu lanku? Kadangi mums buvo svarbu laikytis savo krypties, tai būtina turėjome pereiti upę. Ties šiuo dvaru, be abejonės, turi būti koks nors tiltas, — galvojome abu. Jei dvarą lenksime, tai Dievas žino kur kitą tiltą rasime. Tokiais sumetimais nusprendėme eiti prie dvaro ir ieškoti tilto.

(B. d.)

A. V-is

VISA ŠEIMA PAAUKOJO GINKLŲ FONDUI

Sujaudintas paskutinių dienų įvykių, suskaičiau, kad per metus prageriu ir prarūkau 100 litų. Nuo šios dienos nutariau nebevartoti svaigalų ir tuos pinigus kasmet aukoti Ginklų Fondui.

Kviečiu visus tautiečius tuos 80 milijonų litų, kuriuos mes per metus suaukojame Bachui ir rūkalams, paaukoti Tėvynei ginti. Bent šią rimtą valandą ryžtingai ir vieningai parodykime draugams ir priešams, kad esame verti laisvos, stiprios ir blaivios Lietuvos!

V. D. U. studentas K. Kalvaitis.

Išklausiusi per radiją gen. Raštikio kalbos, nutariau savo balandžio mėnesio 180 litų algą paaukoti Ginklų Fondui. Birutė Kalvaitienė

Savo kuklias 80 litų santaupas aukoju laisvos Tėvynės Ginklų Fondui. 7 metų Nijolė Kalvaitytė

— L. e. Karo Aviacijos Mokyklos viršininko p. plk. ltn. Januškevičius Ginklų Fondui paaukojo 400 lt. Sekdami v-ko pavyzdžiu, tos mokyklos kadro karininkai, liktiniai puskarininkiai ir civiliniai tarnautojai suaukojo per 3700 lt.

— Lietuvių Verslininkų Sąjungos Centro Valdyba vajaus proga nutarė paaukoti Ginklų Fondui 50.000 lt., už kuriuos bus nupirkta šauliams ginklų.

— Akcinė „Inkaro“ b-vė aukoja Kauno šauliams 3 kulkosvaidžius ir 200 kuprinių.

— Palemonė gyvenęs Barščiauskas skelbiasi, kad už parduotą 2000 m² sklypą pirksias sau ir šauliams ginklų ir šaudmenų.

— Pažaislio valsč. ūkininkų taupmenų skolinamosios kasos nariai valdybos pirmininko Jono Marcinkevičiaus vardu Ginklų Fondui paaukojo 223 lt.

— Kovo 29 d. į Šaulių Sąjungos Štabą atėjo Viliampolės gyventojas amatininkas Juozas Kristaponis ir paaukojo šauliams 1 šautuvą.

— Visi Kaune dirbą teismo tardytojai su savo bendradarbiais ir raštinių tarnautojais nutarė Ginklų Fondui paaukoti: tardytojai — 10% ir tarnautojai — 5% nuo gaunamos mėnesinės algos.

— D. J. Slavinas Ginklų Fondui paaukojo 2000 lt.

— Akc. „GerMaPo“ b-vė Ginklų Fondui paaukojo 3000 lt.

— Visuomeninio Darbo Vadybos tarnautojai Ginklų Fondui paaukojo vienos dienos uždarbį.

— Laikraštinių Antanas Bružas kariuomenei paaukojo karinį žiūrą.

— „Kario“ redaktorius kpt. Urbanavičius 100 lt., kuriuos buvo paskyręs savo dukrelės Gražinos krikštynoms Velykų metu, paskyrė Ginklų Fondui.

2. ULONŲ L. D. K. BIRUTĖS PULKAS. Kovo 26 d. pulko karių salėje surengtas pulko orkestro ir Alytaus šaulių choro koncertas. Paminėtas kompz. Č. Sasnauskas. Įžangos žodį pasakė ir Č. Sasnausko biografiją ir jo darbų apžvalgą smulkiai apibūdino Alytaus šaulių choro vedėjas p. Likerauskas. Šaulių choras, pulko orkestrui pritariant, padainavo Č. Sasnausko „Kur bėga šešupė“, „Jau slavai sukilo“, „Karvelėli mėlynasis“ ir kitas.

Antroje koncerto dalyje padainuota Šimkaus „Sėdžiu prie langelio“, „O kas sodai do sodeliai“, Navicko „Džukų raitelių maršą“, T. Kelpšos „Menas galingas“ ir t.t.

Tą pat dieną Kunig. Birutės K. Š. M. Alytaus skyriaus pirmininkės p. Žilienės rūpesčiu karininkų ramovėje surengta karininkų, likt. puskarininkų ir Alytaus šaulių moterims bendra paskaita „Vaikų melas ir kaip su juo kovoti“. Paskaitą laikė dr. Zinkevičiūtė.

Psk. St. Gudmonas

LATVIJOS KARIUOMENĖS VADAS LANKĖSI SUOMIJOJE. Kovo 19—24 d. Latvijos kariuomenės vadas gen. Berkis, kariuomenės štabo viršininko gen. Hartmanio, kar. št. mokymo dalies vedėjo plk. Pukšos ir adjutanto kpt. Ošio, lydimas, lankėsi Suomijoje. Jis buvo svečias Suomijos kariuomenės vado gen. Estermano ir dalyvavo Suomijos kariuomenės žiemos manevruose.

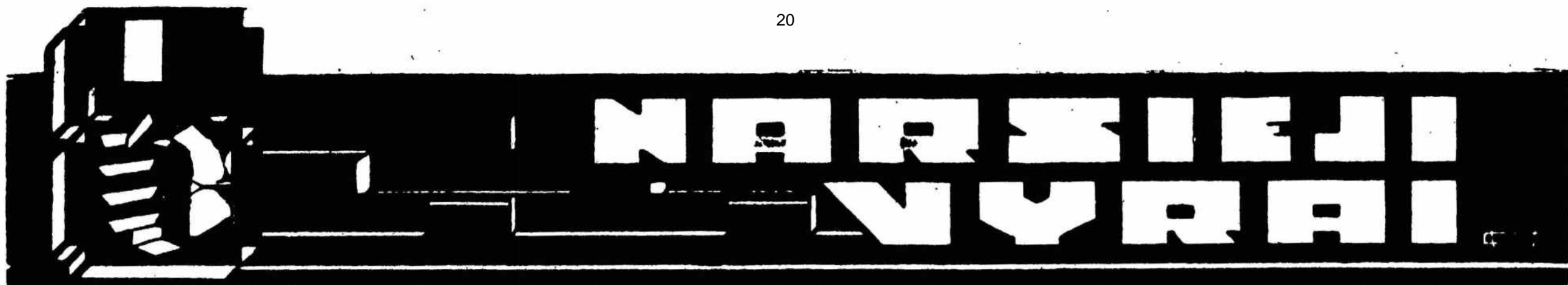

GRANATOMIS IŠVIJO PRIEŠĄ IŠ STOTIES

— Kai tik išgirdau, kad savo laisvę turime atkovoti jėga, — pradėjo pasakoti ats. eilinis Mardosas Jonas, — viską mečiau ir tuojau susiruošiau kelionėn. 1919 m. birželio 13 d. išėjau iš bolševikų okupuoto Salako miestelio ir kitą dieną, pasiekęs Utenos aps. esantį Jasonių dvarą, kur tuo laiku stovėjo 1. pėst. pulkas, įstojau savanoriu. Pabuvęs keletą dienų ir pasimokęs reikalingiausių karinių dalykų, 1919 m. birželio 19 ar 20 d. 4. kuopos sudėtyje išvykau į frontą. Kovojom su bolševikais įvairiose Zarasų aps. vietose. Daugiausia teko susidurti su jais prie Milakūnų km., Degučių vl., o nuo čia jau stūmėme bolševikus iki pat Kalkūnų stoties. Šiose kovose man neteko pasižymėti, nes kaip naujokas ir neturėdamas reikiamų karinių žinių, nebuvau skiriamas atsakingiems uždaviniams atlikti. Tik rugpiūčio mėn., dienos nepamenu, kovojant su bolševikais prie Kalkūnų stoties, teko ir man savo iniciatyva veikti. Buvo taip: aš, puskarininkis Juodagalvis Mikas ir eilinis Vadeiša Jonas buvom išsiųsti žvalgybon į Kalkūnų geležinkelio stotį. Atėję netoli geležinkelio stoties pastebėjom, kad stoty yra daug bolševikų kareivių. Tuo būdu nebuvo laiko laukti, o tuščiomis pabėgti lyg ir nekariška. Nežinomas bolševikų skaičius, laisvai besisukinėjančių po stotį, viliojo mus, ir mes pasiryžom išmėginti savo laimę. Nusikabinę ir



1. pėst. pulko
eil. J. Mardosas

pasiruošę granatas, su trenkmu atbildėjom į stotį. Staiga atidarę duris, įsiveržėm į geležinkelio stoties namą. Čia buvo pilna bolševikų karių. Mums įsiveržus, visi jie sumišo ir, pamatę rankose iškeltas granatas, skubiai išrūko lauk. Palydėję bolševikus šautuvų šūviais, puolėme į kitą stoties pusę, į peroną. Čia išardėme iš priešų pusės einančius geležinkelio bėgius, kad tuo būdu užkirstumėm kelią prieš šarvuotam traukiniui, jei šis pamėgintų atsikraustyti. Plačiau apie šį žygį yra pasakojęs ats. j. psk. Mikas Juodagalvis (žiūr. 1938 m. „Kario“ Nr. 48), todėl aš nebekartosiu.

— 1919 m. lapkričio mėn. man teko kovoti su bermontininkais Radviliškio rajone, — toliau pasakojo J. Mardosas. — Kartą stovėdamas lauko sargyboj prie geležinkelio linijos Šiauliai—Radviliškis, pastebėjau iš Šiaulių pusės Radviliškio link atpūškuojantį traukinį. — „O čia kas per velniava?“ — pagalvojau, ir nieko nelaukdamas iššoviau, duodamas ženklą, kad traukinys sustotų. Bet šis į tai nekreipdamas jokio dėmesio, riedėjo vis artyn ir artyn. Supratau, kad tai prieš traukinys, ir pasiryžau žūt būt nepabėgti, bet kautis. Nusikabinęs granatas, laukiau traukinio. Kai šis jau buvo netoli manęs, sviedžiau porą granatų. Kurtinantis trenksmas nustelbė traukinio ūžimą ir jis, keletą kartų pūstelėjęs garais, sustojo. Tuo tarpu, išgirdę triukšmą, atvyko daugiau mūsų kareivių. Apsupę traukinį, patikrinom, kas, iš kur ir koku reikalu važiuoja. Pasirodo, važiavo tik vienas garvežys, kurio tamsią naktį nepastebėjau. Garvežy radom 3 bermontininkus, kuriuos tuoj nuginklavom. 1920 m. prasidėjo kovos su lenkais. Kovojom įvairiose vietose, bet dabar, praėjus daugeliui metų, smulkių kovos detalių neprisimenu, tuo labiau, kad esu nustojęs 80% darbingumo ir mano atmintis visai susilpnėjo, — baigė pasakoti Jonas.

Jonas Mardosas gimė 1900 m. Zarasų aps., Salako vl., Aželių kaime, neturtingoje darbininkų šeimoje. Prieš pat įstojimą į kariuomenę savanoriu, Jonas tarnavo pas ūkininkus. 1921 m. spalio mėn. paleistas iš kariuomenės, Jonas vėl griebėsi lauko darbų. Tik vėliau kaip savanoris gavo žemės sklypą, susitvarkė ir pradėjo naujakurio gyvenimą.

Jonas už savo kovos žygius apdovanotas Vyčio kryžiumi, o kaip savanoris, savanorių kūrėjų ir Nepriklausomybės medaliais.

Vyčio kryžiumi apdovanojimo lape šiaip rašoma apie eil. Joną Mardosą: „1. pėst. pulko skyrininkai: Zakaras Urbanėlis, Mikas Juodagalvis, Juozas Puiša, Pranas Garulys ir eiliniai: Jonas Mardosas, Andrius Ragynė, Feliksas Morkūnas, Liudas Sinkevičius, Feliksas Sakalauskas ir Antanas Masionis 1919 m. rugpiūčio 28 d., užimant Smalvelę, paėmė pirmąją prieš liniją. Imant gi antrąją prieš liniją, pateko į smarkią jų ugnį, tačiau sulaikė prieš kulkosvaidžių šaudymą. Kada gausingos prieš jėgos perėjo priešpuoliman, šie mūsų žvalgai, apmėtydami priešą šautuvinėmis granatomis, atmušė jų priešpuolimą ir išvijo iš antrosios linijos“.

Pr. Kunca

SKAUTĖS AUKOJASI TĖVYNEI

Visa mūsų visuomenė, giliai sujaudinta paskutiniais valstybės įvykiais, tvirtai ir konkrečiai pasižadėta padėti valstybei jos kovoje dėl laisvės. Čia duodame vieną iš daugelio tokių pareiškimų:

„Ponui Kariuomenės Vadui brig. gen. S. Raštikiui. Lietuvos Skaučių Seserija, lietuvių tautos dvasia gyvendama ir klausydama josios amžinojo balso, yra pasiryžusi ne tik būti ir nenuilstamai dirbti, bet, reikalui esant, iš visų jėgų iki paskutiniųjų kovoti ir garbingai numirti dėl Tėvynės laisvės.“

Mūsų, kaip tikrų Lietuvos dukrų, darbas šakojasi visose gyvenimo srityse. Todėl mes ne tik tyliai susikaupusios lenkiam galvas prieš garbinguosius savo brolius, karius, bet jausdamos šiuo metu gresiantį mūsų Tėvynei pavojų, esame ir pasiruošusios visur jums padėti, kur tik mūsų pagalba būtų reikalinga.

Čia pridėdamas Skaučių Seserijos vadovių, pasiryžusių stoti į kiekvieną būtina Tėvynės Laisvės darbą, sąrašas, 3 lapai. Vyr. sktn. K. Žilinskienė, Seserijos Vadė“.

Šiuo pareiškimu 79 Skaučių Seserijos vadovės ne vien žodžiais remia krašto gynimo pajėgas, bet nurodydamos savo specialybes ir adresus, ryžtingai paveda save Krašto Apsaugos Ministerijos tarnybai. Pasiryžusios krašto gynimo darbui specialybėmis skirstosi taip: sanitarių 27, gailestingųjų seserų 4, gydytojų 1, mašininkų 7, įvairių specialybių 40.

Mano kelionės įspūdžiai

(Žiūr. „Kario“ Nr. 12)

Praėjusiais metais Amerikos lietuviai sportininkai ir choras „Pirmyn“, grįžę į Ameriką iš Lietuvos olimpiados, taip pat pabudino Amerikos lietuvių jaunimą ir daugeliui sukėlė norą lietuviškai mokytis ir labiau domėtis Lietuva. Mano įsitikinimu Amerikos lietuvių jaunimas tautinio susipratimo atžvilgiu nėra visai žlugęs ir dar negalime jo braukti iš savo tarpo. Tik kartoju, kad mes patys turime ieškoti priemonių kaip tą jaunimą labiau pritraukti prie Lietuvos. Jis yra sunkiai įtraukiamas į dabartinį politinį senesniųjų lietuvių veikimą, bet kultūrinis ir dvasinis veikimas jiems rūpi. Jie vengia ir nesidomi rengiamomis paskaitomis bei mingais. Pripratę prie gyvesnio judėjimo, tempo ir judrumo, tokie dalykai jiems neįdomūs. Jie mielai eina į vaidinimus, piknikus, sporto valandas, dainas ir kitas jaunimo dvasiai labiau tinkamas pramogas, tuo gyvai palaikydami tautinį lietuvių veikimą.

Reikia pasakyti, kad Amerikos lietuvių jaunimas mėgsta ne vien tik sportą. Jis mėgsta ir tikrai dideliu pasiryžimu ir atsidėjimu dalyvauja choruose, orkestruose ir vaidinimų grupėse. Mums gerai žinomas Čikagos lietuvių choras „Pirmyn“, kuris praėjusiais metais lankėsi Lietuvoje. Bet yra ir daugiau panašių chorų. Man teko girdėti per mūsų išleistas New Yorke vieno mišraus lietuvių choro dainas, kuris keletą dainų sudainavo tikrai gerai parengtas.

Kai atvažiuoja į Lietuvą Amerikos lietuvių jaunimas ir kai išgirsti, jog jų dalis sunkiai kalba lietuviškai, gauni įspūdį, kad jie, gyvendami Amerikoje, ko mažiausiai domisi Lietuva, lietuvių kalba bei lietuvių tautiniu veikimu. Bet iš tikrųjų taip nėra. Lietuviai visuomet ir visur grupuojasi daugiausia su pačiais lietuviais rengdami piknikus, koncertus ir kitus pasilinksminimus. Nė viena Lietuvos tautinė ar valstybinė šventė nebūna atšvęsta be specialiai parengtų paskaitų, vaidinimų, chorų, dainų ir kitų koncertinių dalykų. Su pasigerėjimu tenka priminti, kad iš jaunimo mūsų tautiečių yra jau ir garsenybių. Viena tokių yra New Yorke operos dainininkė lietuvaitė O. Katkauskaitė. Į tą operą pakliūti reikia ne tik gerų rekomendacijų, bet svarbiausia gero ir gerai išlavinto balso. Tenka manyti, kad nemažesnė garsenybė pasidarys Amerikos lietuvis p. Vasiliauskas. Apie p. Vasiliauską jau buvo rašyta ir „Lietuvos Aide“. Man būnant Amerikoje, teko asmeniškai jį pažinti. Tai tvirtas, geros išvaizdos, simpatiškas, gerai lietuviškai kalbąs vyras, nors jo balso neteko išgirsti. Bet teko girdėti Amerikos lietuvius juo ir jo balsu tikrai didžiuojantis. Tie Amerikos lietuviai, kurie yra girdėję mūsų Kiprą Petrauską ir p. Vasiliauską, mano, kad Amerikos lietuvis p. Vasiliauskas tikrai galės būti, kaip tenoras, Kipro pavaduotojas, o gal net įpėdinis. Kadangi p. Vasiliauskas nėra mirtinų tėvų sūnus, tai jis norėtų gauti stipendiją ir atvažiuoti Lietuvon pastudijuoti dainavimo meno.

Dar vienas svarbesnių dalykų, kuris padeda ne tik palaikyti tautinį lietuvių veikimą, bet jį platina ir ugdo galingomis radijo bangomis, tai atskiri mūsų lietuviai, kaip jau esu minėjęs, radijo pusvalandžių vedėjai. Nors tie pusvalandžiai neturi tikslo palaikyti tautinį lietuvių veikimą, bet tik skelbia įvairių firmų bei prekybos įstaigų, daugiau lietuvių, reklamas, tačiau, skelbdami reklamas, gražiai atlieka ir tautinį bei kultūrinį Amerikos lietuvių darbą. Neperdėdamas pasisakyčiau, kad tie Amerikos lietuvių radijo pusvalandžiai, kaip New Yorke vedami p. Valaičio, Čikagoje p. Vanagaičio ir Brooklyne p. Matusevičiaus, tikrai įdomūs ir mielai pasiklausai tiek vykusiai skelbiamų reklamų, tiek ir koncertinių dalykų.

Vieną didžiausios tautinės veiklos darbų atlieka mūsų lietuviai, plunksnos darbininkai, laikraštininkai. Tai nepavydėtina sunkus spaudos darbininkų darbas. Dirbdami vien tik spaudos darbą, nė vienas nėra susikrovęs didesnio kapitalo ir nėra susidaręs ne tik senatvei garantuoto pragyvenimo, bet dar gerai, kad tik dabar prasimaitina. Jei dar kas ir turėjo kokių pašalinių darbų ir pajamų, tai tas pajamas sudėdavo ir sudėda į leidžiamą laikraštį ir į kitą spausdintą literatūrą.

Pasikalbėjus su lietuviškos spaudos redaktorais, teko patirti jų neapsakomai sunkų darbą, nes trūksta rašančiųjų bendradarbių. Jei ir atsiranda rašančiųjų, tai kol jų raštus tinkamai parengia spaudai, reikia daug darbo įdėti, kad ir raštas atitiktų laikraščio dvasiai, ir kad autorius būtų patenkintas. Be to, redaktoriui neužtepa tik kabinetinio darbo. Jis turi važinėti po lietuvių kolonijas su prakalbotomis; jis turi įsigyti populiarumo ir žmonių pasitikėjimo. Tik tada jis gali iš-

plėsti skaitytojų tinklą ir padidinti prenumeratorių skaičių bei skaitytojų gerą pasitikėjimą. Šis nedidelis žmonių būrelis, buvusių ir esamų lietuviškos spaudos redaktorių, kurie dirbo ir dirba mūsų tautiečių dvasinei ir materialinei gerovei kelti, o taip pat ir lietuvių tautos labui, neturėtų būti užmirštas senatvėje, ypač tie, kuriems yra būtina reikalinga materialinė parama.

Kaip jau esu minėjęs, lietuviai Amerikoje turi gerą vardą. Pavyzdžiui, pažvelkime kad ir į Clevelando lietuvių veikimą. Čia nėra per daug didelė lietuvių kolonija, nors Clevelando miestas turi apie milijoną gyventojų, o lietuvių ten gyvena tik apie 4000. Bet teko girdėti, kad Amerikos lietuviai, negaudami darbo fabrikuose ir kitose įmonėse, dažnai daugelis gauna darbo prie miesto darbų. Clevelando lietuviai gražiausioje Clevelando miesto parko dalyje, šalia didelių tautų išveivų, gavę gražų parko sklypą ir pavyzdžiai įsirengę kultūrinį lietuvių darželį, kurio įrengimui yra gavę nemažą lėšų ir iš Clevelando miesto darbų fondo. Šis faktas rodo,

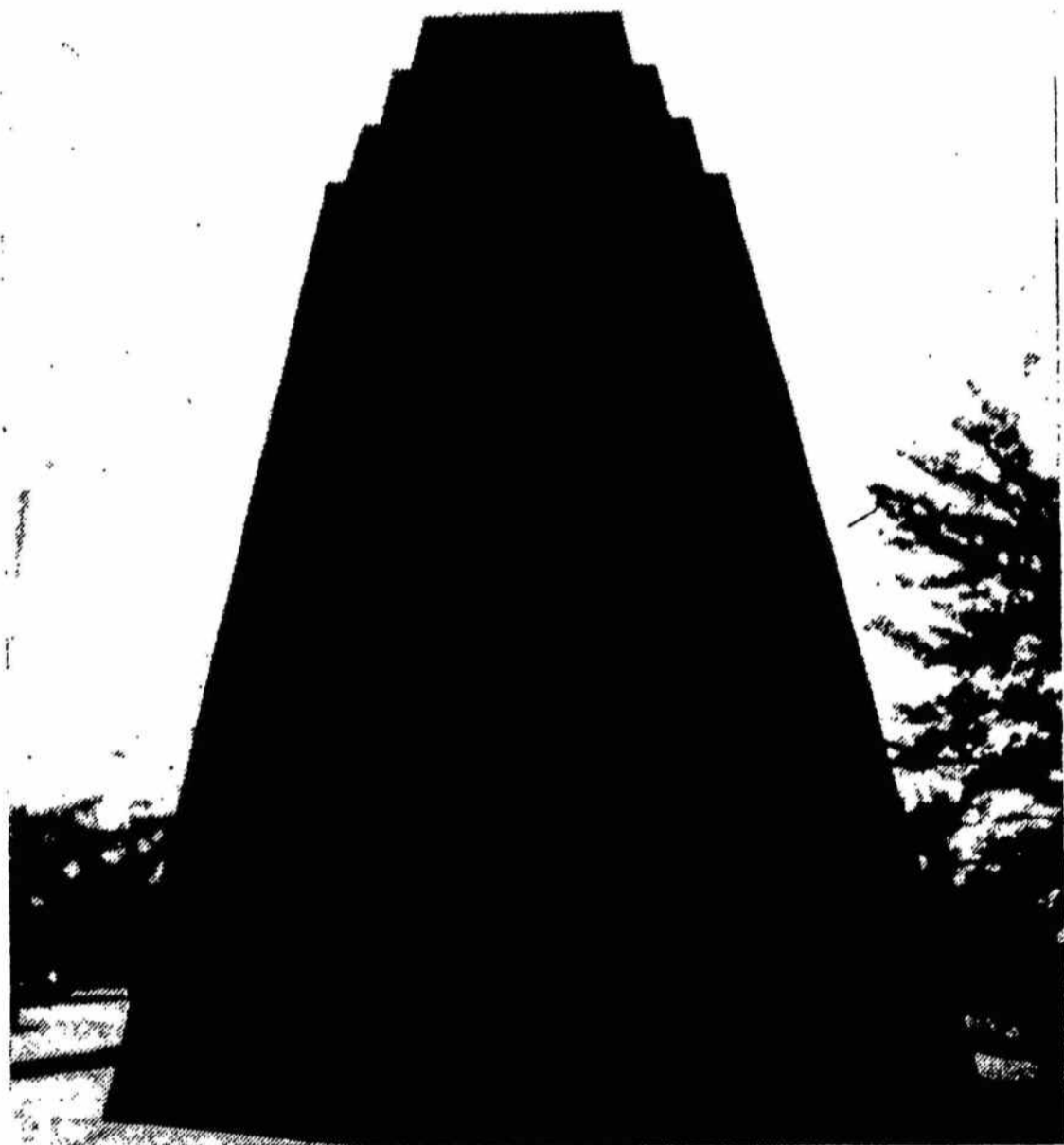

Darius-Girėno paminklas Čikagoje

kad ir miesto valdžia skaitosi su lietuviais, kaip su kultūringais ir darbščiais ateiviais. Gražus meniškai ir kultūringai įrengtas darželis ir turtingoje Amerikos šalyje parodo lietuvių kultūringumą ir sugebėjimą dirbti. Šalia esą kitų tautų išveivų darželiai, nors žymiai daugiau yra jų išveivų, nėra taip gražiai įsikūrę, kaip Clevelando lietuvių.

Tai vis darbai, priskirtini prie tautinio darbo, nes darželis ir jame pastatyti mūsų tautos žadintojų didvyrių Dr. Basanavičiaus ir Karininkų Ramovės padovanotas Dr. V. Kudirkos paminklas ne tik primena Clevelando lietuviams jų tėvų žemę Lietuvą, bet jie kiekvieną svarbią lietuvių tautai dieną traukia į tą vietą visus pasisemti to dvasinio peno, dvasinės stiprybės, kad, „Lietuviais esame mes gimę, lietuviais turime ir būt“. Be Clevelando, mes žinome antrą Atlanto nugalėtojų didvyrių kpt. Dariaus ir Girėno paminklą Čikagoje. Šis didingas, savotiško stiliaus marmuro ir trapecinės išvaizdos paminklas traukia visų miesto praeivių dėmesį ir kelia čikagiečių lietuviu pasididžiavimą. Ypač didelio įspūdžio daro paminklas nakties metu. Paminklo priešakinėje dalyje masyvūs užrašai ir didvyrių kaukuolės; pačioje viršūnėje įtaisytas metro apskritimo stiklinis kamuolys, kuris naktimis kaip koks šviesosvaidis stipriomis šviesomis apšviečia miesto dalį.

Tenka girdėti, kad šiais metais rengiasi į Ameriką važiuoti V. D. Universiteto akademinis choras. Tikrai geras žygis, ir jis Amerikos lietuvius ir jų jaunimą tikrai pradžiugins, pagyvins bei sudomins.

(B. d.)

Mjr. Narušis



MUSSOLINIS KALBĖJO. Kovo 26 d., 20 metų sukakties proga, kai buvo įsteigti kovos fašistai, Mussolinis pasakė kalbą. Kalbos branduolį sudarė tos vietos, kuriose buvo paliesti prancūzų ir italų santykiai. Mussolinis nurodė, kad Ispanijos klausimas jau nesudaro kliūtis tarp Italijos ir Prancūzijos. Mussolinis mano, kad tarp Italijos ir Prancūzijos tėra tik vienas neišspręstas reikalas, kolonialinio pobūdžio, ir vadinąs Tuniso, Džibučio ir Suezio kanalo vardu. Romos diplomatinuose sluoksniuose pabrėžiama, kad esą reikšmingas dalykas, jog Mussolinis savo kalboje nepavartojo „reikalavimų“ žodžio ir neapibrėžė tikslaus šito klausimo pobūdžio. Iškelė tik minimalinius siekimus ir susilaikė nuo bet kurių grasinimų. Tad ši kalba būsenos tarp italų ir jų kaimynų nepasunkino.

Taip pat priminė ir Berlyno-Romos ašies tvirtumą, kad toji ašis yra ne tik santykis tarp dviejų valstybių, bet ir susitikimas dviejų kultūrų. Čia ir glūdi ašies jėga ir jos patvarumas.

LENKIJOS IR VOKIETIJOS SANTYKIAI paskiausiai pradeda labiau atšalti. Vokiečių spauda puola lenkus, esą jie puolą vokiečių mažumą Lenkijoje, boikotuoja vokiečių pirklius, kurstą prieš vokiečius, atleidinėja vokiečius darbininkus ir t. t. Iš Dancigo pranešama, kad Lenkija sustabdė javų eksportą per Dancigo uostą.

Varšuvoje jau pradėta dalyti 700.000 dujokaukių. Tai daroma pagal lenkų priešlėktuvinės apsaugos nutarimą aprūpinti civilius dujokaukėmis.

SOVIETAI PRITARIA DEKLARACIJAI. Sovietų vyriausybė be jokių rezervų pritarė jai britų vyriausybės pateiktam deklaracijos projektui prieš agresijas. Teigiamas atsakymas gautas ir iš Prancūzijos. Iš Lenkijos dar negauta jokio aiškaus atsakymo. Jai atrodo, kad deklaracijos projektas nėra užtektinai aiškus ir ji nori aiškiau jį iširti.

LEBRENAS LONDONE. Praėjusią savaitę Prancūzijos prezidentas Lebrenas viešėjo Londone. Prancūzijos prezidento apsilankymo proga buvo įrodytas visiškai britų visuomenės ir vyriausybės noras kuo glaudžiausiai bendradarbiauti su Prancūzija taikos išsaugojimo labui.

ŠVEICARIJA STIPRINA SIENAS. Šveicarai ėmėsi tam tikrų apsaugos priemonių. Nutarė užtaisyti minas visuose pasieniuose ir sustiprinti sienų sargybas. Ciuricho miesto savivaldybė nutarė tuojau skirti 800.000 šveic. frankų miesto priešlėktuvinei apsaugai sustiprinti.

VOKIEČIŲ GLOBA SLOVAKIJOJE. Kovo 23 d. Berlyne pasirašyta sutartimi, Slovakija pavedama Vokietijos politinei ir karinei globai. Sutartis sudaryta 25 metams. Slovakija išlaiko nepriklausomą diplomatinį atstovavimą užsieniuose, bet turi atsižvelgti į Vokietijos interesus.

DAUG MANIFESTACIJŲ LENKIJOJE. Kovo 26 d. įvairiose Lenkijos vietose buvo surengta daug manifestacijų, per kurias buvo iškeliamas krašto saugumo ir vidaus vienybės reikalas. Be to, gaunama vis daugiau rezoliucijų iš profesinių sąjungų ir kitų, kurios paveda save vyriausybės ir kariuomenės vado žiniai. Rezoliucijose pabrėžiama, kad visi yra pasiryžę aukoti savo gyvybes ir turtą tautos gynimo reikalui. Drauge siunčiamos stambios aukos ginklų fondui.

Kitą savaitę lenkų užsienių reikalų ministras Beckas vyks į Londoną. Ten jis anglų politikams sluoksniams praneš apie Lenkijos nusistatymus.

VENGRIJA DALINA KARPATŲ UKRAINĄ. Rašoma, kad Vengrija sutikusi perleisti Rumunijai Karpatų Ukrainos dalį, kurioje gyvena rumunų dauguma ir kuri prieina prie Lenkijos sienos.

Kovos tarp slovakų ir vengrų, nepaisant paskelbtų paliaubų, kovo 27 d. tebėjo. Vengrai artilerijos ir kulkosvaidžių ugnimi apšaudė slovakus. Paskiausiai tarp vengrų ir slovakų prasidėjo derybos sienų nustatymo reikalu. Tuo būdu kautynės Slovakijoje aprimo.

LIETUVIAI!

Mūsų Tautą vėl ištiko didelis smūgis. Netekome Klaipėdos krašto ir uosto, tikriausio Lietuvos išėjimo į vandenų kelius, kuriais valstybė patogiai susisiekdavo su plačiuoju pasauliu. o tauta — su savo užjūrio broliais.

Paskutiniai Europos įvykiai, kurių metu išnyko teisė ir žmoniškumas, šį smūgį Lietuvai nulėmė jau ne šiandien. Dėl to įvykio mūsų tautoje kaltininkų neieškokime. Skaudančia širdimi visi tatau pergyvename.

Kas gi toliau?

Savanoriai kūrėjai vieningai mano, kad tautų apsisprendimo principas, kuris kyla iš pačios žmogaus prigimties ir jo tautinių savybių, duoda mums teisę lietuviškose žemėse laisvai gyventi, o atsakingumas prieš būsimas kartas įpareigoja mus dėl Tautos laisvės ir Valstybės nepriklausomybės kovoti!

Tačiau mūsų tautos kova dėl savo gyvybės tik tada gali būti sėkminga, jei visi ligi vieno būsimame pasiryžę neišleisti ginklo iš rankų ir atkakliai ginsimės! Todėl savanoriai kūrėjai, savo krauju ir savo draugų gyvybėmis prieš dvidešimtį metų iškovoję Lietuvai nepriklausomybę, kai lietuvių Tauta kėlėsi iš griuvėsių, ir dabar šaukiasi į Vyriausybę, ginkluotąsias krašto pajėgas, visus lietuvius — jaunimą ir senimą, vyrus ir moteris, kviesdami griežtai priešintis bet kuriems pasikėsintojams į mūsų žemes!

Lietuvos žmonės! Į mus žiūri mūsų brangios Tėvynės ateitis! Susiburkime draugėn! Užmirškime visokius nesutarimus bei nuomonių skirtumus ir vieni kitus paremdami ir papildydami, tučtuojau imkime organizuoti lietuviškąjį patriotinį frontą, kuris visa tautos galia pasipriešintų Lietuvos nedraugų pasikėsiniams į mūsų Laisvę!

Kariai ir šauliai! Savanoriai kūrėjai jums pažįstami. Mes eisime drauge su jumis! Tad ir sunkiausiomis aplinkybėmis nepadėkite ginklų, nes kol ginklas rankose, tol esame tikri, kad apginsime savo brangiausią turtą — Laisvę, arba žūsime, kaip garbingiems žmonėms pridera! O kas drįs per mūsų laivonus peržengti, tas turi pajusti tokio savo barbariškumo kainą! Jei kausimės dėl savo Laisvės, įvertins mus kultūringosios tautos ir doroji žmonija ateis mums pagalbon.

Žinokime, kad ir tie, kurie kėsintųsi į mūsų Laisvę, nebūna jau taip tikri dėl savo rytojaus, nes ne mes vieni dėl jų įnorių susirūpinę ir kenčiame...

Gėdos nepakešime! Prakeiktų mus mūsų palikuonys, jei mes neparodytume, kad daugiau nei savo gyvybę branginame mūsų Tėvynės Laisvę. Visomis jėgomis turime gintis! Daugiau — nė pėdos lietuviškos žemės be kovos!

Žmonijai yra buvę tamsių laikų, tačiau grynasis žmoniškumas laimėdavo. Turėkime didžią viltį, kad gerosios žmonijos galios vėl visu kilnumu pasireikš, ir mūsų Tautai prašvis skaidresnis rytojus.

Lietuvos Kariuomenės Kūrėjų Savanorių Sąjungos vardu

1939 m. kovo 22 d.

CENTRO VALDYBA

K a u n a s

PRANCŪZIOJE PASIRAŠYTI NAUJI DEKRETAI. Kovo 27 d. prancūzų ministrų kabineto posėdyje respublikos prezidentas pasirašė penkis dekretus, susijusius su krašto pasirengimu karui. Minimais dekretais numatoma padidinti kariuomenės skaičių, pakeičiami kariuomenės telkimo ir atsarginių organizavimo įstatymai, siekiama padidinti karo laivyno ir technikų skaičius ir t. t.

RINKS PRANCŪZIJOS PREZIDENTĄ. Balandžio 5 d. įvyks Prancūzijos respublikos prezidento rinkimai. Renka senatoriai ir atstovų rūmų nariai, susirinkę į tautinį susirinkimą.

AMERIKOS KARINIS BIUDŽETAS. Kovo 27 d. Amerikos Jungtinių Valstybių senatas priėmė paprastą karo ministerijos biudžetą, kuriame numatoma kariniams reikalams 513 milijonų dolerių. Prezidentas Ruzveltas laišku kreipėsi į atstovų rūmų pirmininką, prašydamas, kad atstovų rūmai suteiktų laivyno ministerijai dar 19.500.000 dolerių, neįeinančių į normalų biudžetą. Iš šios prašomos sumos 14.300.000 dol. numatoma paskirti laivyno lėktuvams gaminti bei pirkti.

MADRIDAS PASIDAVĖ. Ispanijos sostinė Madridas, kurį vyriausybinkai ilgai ir atkakliai gynė ir iki šiol buvo nepaimamas, pagaliau šią savaitę pasidavė gen. Franko kariuomenei. Respublikonai žada imtis priemonių, kad galėtų Ispaniją palikti tie, kurie norėtų iš jos išvažiuoti.



MOKYKLAI IR KARIUOMENE

KARIŪNO DIENORAŠTIS

Baigėme paskutinįjį egzaminą. Teliko vos kelias dienas, kol reikės važiuoti į Karo Mokyklą. O mes taip sumenkę, sulįsę. Klasės seniūnas skundžiasi viso penkiolikos kilogramų neištenkas iki normalaus svorio.

— Nieko, kai tu seniūnas, tai tave ir visai be svorio priims, — juokiasi mūsų pats mažasis. — Ot, man tai rūpestis: ir be valdžios, ir be svorio, ir be ūgio. Bet savo teises aš dar ginsiu, jūs pamatysit.

Padarėm dar kartą pasitarimą, nutarėm kurią dieną į stotį susirinksim, ir visi vienodai linkėjomės: ilgai miegoti, daug valgyti ir nesimaudyti, kad svoris geriau augtų.

★

Atostogos buvo labai naudingos. Kai kurie mūsiškių visiškai pasikeitė. Jonušis, kurs visą pavasarį kalė ir saulėn nesirodė, buvo raudonas kaip vėžys. Tik nosis ėmė ir negražiai nusilupė.

— Jau dabar nebijau, — drąsinosi jis, išsitiesęs per visą vagono lentyną; nebent nosis nepatiktų išvaizdos komisijai.

Kiek susirūpinęs atrodė Klevas, nes jam tenka stačiam važiuoti, nors vagonė visiškai tuščia. Jau trys dienos kaip jis nesėdi. (O tai svorį ėste ėda). Ėmė žmogus išėjo paežerėn saulėn pasikaitinti, gulė ant pilvo ir užsnūdo. Tik kai iš viršaus skaudžiai pradėjo varstyti spinduliai, jo pabusta. Bet saulės vonios būta per ilgos: išnara po šunim nuėjo.

Vaitiekus vežėsi tris kilogramus braškių, kurias ryžosi suvalgyti pačiu paskutiniu metu prieš svorio tikrinimą momentu, nes jo nuosavas svoris ėmė ir užkliuvo. Valgė ir gėrė — kaip vietoj svoris, taip vietoj.

Kuo traukinys arčiau Kauno, tuo daugiau nerimo kilo mūsų širdyse. Į vagonus prilindo visokiausios moksleivijos. Atrodė, visi kandidatai į kariūnus. Šimtas žino, jei iš visų pusių tiek važiuos, tai jau, brole, kas antras tepaklius. Niekas neišeina, kai taip. Ir daugiausiai pasitikįs Linkė Mikalojus, iki pat Kėdainių ramiausiai tysojęs, pačioje aukštojoje lentynoje, naujai kandidatų bangai įsiliejus į mūsų vagoną, pakėlė galvą, apsidairė ir garsiai nusispiovė į nosinę. Paskum nulipo, visu savo ilgumu persisvėrė per vagono langą ir ėmė rėkoti kažkokią dainušką, norėdamas peršaukti traukinio ūžimą.

★

Į A. Panemunę atėjom pėsti, nes nedaug pinigų teturėjom, kad galėtumėm autobusu važiuoti. Tiktai Klevas vienas nubirbė, nes jam sunku eiti. Jis dar pasijuokė iš mūsų, kad už puslitį esam pasiryžę utelę penkis kilometrus varyti.

Įžengę pro didžiuosius vartus, kiek nustebom.

Tikėjomės visus čia baltais diržais, prosytom kelnėm ir baltom pirštinaim išvysti, o tuo tarpu nė vieno tokio nesimatė. Patvoriuose ir palysviais buvo privirtę įvairiausio kalibro ir įvairaus apdaro jaunimo. Takais šmėkščiojo baltais paprastais rūbais kareiviai. Vienas ėjo su durtuvu prie kairiojo šono. Kažkokį kitą baltą sulaukė. Anas paraudė, ką pasakė ir, žvitriai pasisukęs, nudrožė, ugnį skeldamas iš tako akmenų. Vėl tas su durtuvu prikibo prie kokio kandidato, kad tas įsisuko į ilgą žolę ir, gir-di, voliojasi kaip arklys. Bet šio būta žemaičio. Paklausė, paklausė, apsivertė ant pilvo, pakėlė galvą ir ramiai sau:

— Vuo kas tuokis būsi?

Pakilo juokas. Baltasis pyktelejo. Jo kaulėtas veidas dar daugiau sulyso. Bet pro šalį einantieji tokie pat baltakelniai jį užpuolė:

— Nepersistenk, šepetėli! — Ir nutempė jį, žvairrom žiūrintį į žemaitį abiturientą.

Baltadiržių pamatėm tik po pietų, kai pradėjo eiti miestan. Pasirodo, kad visi tie baltakelniai buvo kariūnai, tik darbinus rūbus dėvėjo. Dabar jie visai kitaip atrodė, ir mūsų akys ėmė grožėtis jų uniforma ir gražiais žingsniais. Kurie buvom pačiuose svarbiuose tikrinimo punktuose nesuklupę, jautėmės jau šiek tiek teisių turį į šitą aprangą. Nors iš mūsų būrio jau trys buvo nukritę: Podbereckas buvo rastas pilnakanopis, Matučiko dokumentai netvarkoj — namuose nelietuviškai šnekama, o Rūko viena ranka trumpesnė — kairioji; nė į galvą jam nebuvo atėję, kad jis, šauniausias gimnazijos kavalierius, būtų buvęs nevykusiai sutvertas. Jo pirmasis nusiminimas buvo: ką mergiotės pasakys, kai nepriėmė. Kiti dar laikėmės, nors kai kurių smulkmenų ėmė atsirasti. Vaitiekus nei iš šio nei iš to, kai reikėjo akių pajėgumą tikrinti, ėmė, vietoj ant kėdės salės pakrašty sėsti, atsisėdo pačiam salės vidury ant grindų. Pamanys, kad nesiorientuoja. Linkės krūtinės gabalas atlikęs visiškai baltas — saulė neima. Dar patikrins kraują. Žiūrėsim.

*

Daug, labai daug atkrito. Bet mūsų draugija daugiau gal nebesumažės. Nebent Linkę šiandien vakare išbrauktų. Bet ne. Jis — puikūs vyras.

Jau imame po truputį kariūnais jaustis. Įgauname kažkokio rimtumo, pasitikėjimo ir jėgos. Ypač puikiai nuteikė šis rytas. Kariūnai ėjo bažnyčion. Toks ritmingas žingsnis, toks suglaistytų kelnų švitrimas saulėje. O daina taip ir tebeskamba ausyse, didžiuliuose Mokyklos rūmuose, stadijone ir sode:

Jauni kaip vėjas pievų plotuos
Tėvynės darbo einam dirbt.

Greit ir mes dainuosim. Panemunių skardžiais atlieps mūsų jauni balsai. Žengsim. Užvirs darbas, užvirs mokslas Lietuvai Tėvynei. **K. Donis**

KYBARTAI

Isteigta karinio rengimosi kuopa

Kovo 18 d. gimnazijos salėje įvyko karinio rengimosi kuopos steigiamasis susirinkimas.

Susirinkimą atidarė kuopos steigimo iniciatorius, karinio rengimo mokytojas ats. j. ltn. St. Klimas, papasakodamas apie moksleivijos vaidmenį tautos ir kariuomenės gyvenime. H. Šidlauskaitė (Va kl.) ir V. Gavėnas (VIb kl.) padėklamavo keletą karinių eilėraščių. Kuopos nariais prisirašė visi susirinkusieji — apie 140 mokinių. Kuopa pasidalijo į dvi grupes: berniukų ir mergaičių.

Berniukų karinio rengimosi kuopa pasivadino „Vytauto Didžiojo“ vardu ir išsirinko vadu J. Širvį (VIIIb kl.), vado padėjėju A. Kairaitį (VIIb kl.) ir adjutantą P. Čižauską (Vb kl.). Narių yra apie 80.

Mergaičių karinio rengimosi kuopa pasivadino „Birutės“ vardu ir išsirinko vadę E. Kosielkauskaitę (VIIIa kl.), vadės padėjėją O. Giedrytę (VIa kl.) ir adjutantę M. Budrinskaitę (VIIIa kl.). Narių yra apie 60.

Be to, susirinkime buvo nutarta suruošti karinės minties literatūros vakarą. **V. G.**

DOTNUVA

Entuziazmas kariškame darbe

2-ras žemės ūkio akademijos šaulių būrys rodo daug gyvumo kariškame darbe. Be nuolatinių į savaitę keletą kartų ruošiamų pratimų, būrys kviečiasi ir kariškų mokslų žinovų. Būrio vadovybės prašomi, kiekvieną sekmadienį atvažiuoja Kėdainių įgulos karininkai, kurie nagrinėja įvairiausių kariškų klausimus.

Praėjusį sekmadienį buvo atvykęs 3 p. p. ltn. Akelis ir skaitė paskaitą „Širvintų kautynės 1920 m.“.

Būrio šauliai pageidauja panašių paskaitų kuo daugiau. **I. Degsnys**

AUKOS GINKLŲ FONDUI

Zarasų gimnazijos moksleiviai visuomet buvo jautrūs aukoms Ginklų Fondui. Pernai kovo 17—19 d. d. moksleiviai aukojė kiek kas galėjo ir patys vaikščiojo po miestą ir apylinkes su aukų lapais. Šiemet irgi sunkiose mūsų tautai valandose visi pasižadėjo aukoti ir aukojė Ginklų Fondui. **H. Lc.**

KAS LAIMĖJO „KARIO“ PLATINIMO KONKURSA GIMNAZIJOSE

Pasibaigus „Kario“ platinimo laikui, galime patikrinti visų „Kario“ platintojų gimnazijose rezultatus ir paskelbti laimėtojus.

Pirmąją vietą laimėjo Šiaulių Valst. Berniukų Gimnazijos platintojas Vytautas Ivanauskas. Jis dabar yra VI klasėje ir vadovauja gimnazijos karinio rengimo kuopai. Surado 190 „Kario“ prenumeratorių.

Antroji vieta atiteko Kėdainių gimnazijai. Čia per karinio rengimo instruktorių mokyto. Ant. Keblį „Kario“ užsisakė 135 prenumeratoriai.

Trečiąją vietą laimėjo Panevėžio Valst. Berniukų Gimnazijos platintojas VI kl. mok. ir karinio būrelio pirmininkas J. Januškevičius.

Platintojams paskirtas atitinkamas nuo surinktos prenumeratos nušimtis pinigais ir kiek vėliau bus įteikta knygų su atitinkamais įrašais ir redaktorių parašais.

BŪKIME GERAIS ŠAULIAIS

Kiekvienais metais paskutiniosios gimnazijos klasės ir specialių mokyklų paskutiniai kursai atlieka šaudymo pratimus kovos šoviniams. Kad tie pratimai būtų naudingi ir duotų gerų rezultatų, reikia prieš tai gerai pasirengti. Todėl mums, karinio rengimo instruktoriams, svarbu, dabar, pavasarėjant, daugiau dėmesio atkreipti į mokinių pasirengimą šaudyti šratais ir į taikymą nuo stovų, tikrinant ortoskopais. Mokinys, šaudydamas šrateliais, įpras gerai nuleisti skiltuvą, o taikydamas nuo stovo ir tikrinant su ortoskopu, išklausk instruktoriaus jam duotų nurodymų dėl stambaus ar smulkaus kryptuko bei jo nukrypimų ir įpras tinkamai suderinti kryptuką su taikmenėliu.

Kai kurios mokyklos negavo iš komendantų vamzdelių šaudyti šratais, todėl, tuo pasiteisindamos, ir nešaudė šratais. Aš nemanau, kad negavimas vamzdelių galėtų būti priežastim neparengti mokinio šaudyti kovos šoviniams. Reikia nepamiršti, kad vyriausybė nemaža rūpesnio rodo kariniam mokinių parengimui; todėl nebūtų nuodėmė, jei mokiniai po vieną kitą centą sudėtų ar mokyklos vadovybė iš mokymo sumų skirtų tam tikslui pinigų, ir reikiamas skaičius vamzdelių būtų nusipirkta. Vamzdelio kaina tik 6 litai. Jų galima gauti Kaune, Ekonominėje Karių Bendrovėje.

Iš kompetentingų šaltinių teko sužinoti, kodėl nebuvo išduoti vamzdeliai šaudyti šratais. — Kariuomenės vadovybė rūpindamosi, kad mokyklinis jaunimas būtų parengtas gerais šauliais, išrašė iš užsienio mokykloms sumažintu užtaisu ir pneumatinių (oro) šautuvų, kurie bus daug tinkamesni įprasti gerai šaudyti ir duos geresnių rezultatų. Todėl šiais sumetimais ir nebuvo išduodami vamzdeliai šaudyti šratais.

Karinio rengimo instruktoriams nereikėtų užmiršti, kad išrašyti iš užsienio šautuvai, ypač šiais laikais, negali būti taip greitai atgabenti ir išsiuntinėti mokykloms. O laikas bėga, ir mokinio neparuošto negalima palikti. Aš manau, kad ir gavus minėtų šautuvų, pravers ir vamzdeliai, iš kurių taip pat bus galima šaudyti ir nemažai naudos turėti.

Mokiniai patys taip pat nepagailės keleto centų, kad tinkamiau pasirengtų šaudymams.

Norėčiau pastebėti, kad mokyklose yra įsigalėjęs paprotys rungtyniauti, todėl ne pro šalį būtų įvesti šratais šaudymo rungtynes. Jos gali būti tarpklasinių ir klasės nugalėtojo vardui įgyti. Būtų paskatinantis reiškinys, jei laimėjusi klasė ir klasių nugalėtojai (pavardės) visus metus (iki kitų rungtynių) būtų iškabinti mokinių vitrinoje.

Taigi daugiau dėmesio į mokinių parengimą būti gerai šauliais! **P.**

Karinio rengimo instruktorius

KONKURSAS MOKSLEIVIAMS

Skelbiame konkursą parašyti rašiniui „Kokiu kariu norėčiau būti“. Rašant turėti galvoje ginklo rūšį (pėstininkas, aviatorius ir t.t.) ir kodėl tos ginklo rūšies kariu norėtum būti, o taip pat ir dvasinius kario privalumus (narumą, sąmoningumą, pasiaukojimą ir k.) Konkurse gali dalyvauti visi moksleiviai. Parašyti nemažiau 3 sąsiuvinio puslapių. Rašyti vienoje pusėje. Atsiųsti iki balandžio 27 d. Siunčiant voko viršų klijuoti 5 ct. pašto ženklą ir užrašyti Rankraščiai. Straipsnį pasirašyti slapyvardžiu, o tikrąją pavardę, adresą klasę ir amžių pažymėti pridedamajame vokely, ant kurio užrašyti slapyvardę. Trys geriausi rašiniai bus premijuoti, ir autorius gaus dovanų knygomis, o atspaudus „Kary“ ir pinigų.

KARIUOMENĖS GYVENIMAS

KAUNE LANKĖSI SVETIMŲJŲ VALSTYBIŲ KARO ATSTOVAI. Šiomis dienomis iš Rygos į Kauną tarnybos reikalais buvo atvykę šie svetimųjų valstybių karo atstovai, akredituoti Lietuvai: Švedų karo atstovas mjr. Lindqvistas, Amerikos karo atstovas mjr. Huthsteineris, Anglijos karo atstovas plk. ltn. Vale, Prancūzijos karo atstovas plk. ltn. Hoppenot.

GEN. ŠT. PLK. GRINIUS ATVYKO Į KAUNĄ. Šiomis dienomis iš Berlyno į Kauną tarnybos reikalais atvyko Lietuvos karo atstovas gen. št. plk. Grinius. Jis atvyko kartu su grįžtančia iš Berlyno Lietuvos delegacija.

5. PĖST. D. L. K. KĖSTUČIO PULKAS. Paskelbtas ginklų vėjus kęstutėnų tarpe rado didelį pritarimą aukoti pagal išgalę Ginklų Fondui. Kęstutėnai, suprasdami, kad tik vienybėje ir bendruose darbuose daugiausia nuveikiama, yra pasiryžę kiek išgali patys save ginkluoti.

Gr. L. Kančauskas

KONCERTAS — ŠIUPINYS 1. PĖST. PULKE. Kovo 19 d. 1. pėst. D. L. K. Gedimino pulko kareivių ramovėje Ukmergės valst. Antano Smetonos gimnazijos choras surengė koncertą. Muz. Motiekaičio vadovaujami, mergaičių, berniukų ir mišrus choras padainavo. Kariai chorą karštai sutiko, o dar karščiau išlydėjo.

Ta pačia proga „Pulko dėdė“ su švogeriu ir sūnumi pasirodė su originalia jazz-kapela. Be to, kar. kand. Daunys paskaitė savo eilėraščių, kar. kand. Dačinskas parodė „pavojingus priešistorinius gyvulius“, kuriems pamatyti reikėjo turėti labai geras akis ar specialius akinius, nes... „priešistoriniai gyvuliai“ per tiek amžių buvo sudilę!

Paskiausiai kar. kand. Vaškelis inscenizavo dainelę „Ant kalno karklai siubavo“, dėl kurios visi žiūrovai juoku liuliavo.

Juškoniškis

GEDIMINĖNAI MOKOSI SVETIMŲ KALBŲ. Ukmergės įgulos liktiniai puskarininkiai, norėdami sekti kaimyninių valstybių karinę literatūrą, suorganizavo svetimų kalbų kursus. Kursai vyks atliekamam laikui puskarininkių ramovėje. Norinčiųjų svetimų kalbų išmokti yra daug. Visi pasiryžę atsidėjus dirbti.

Juškoniškis

ORGANIZUOJAMAS LIKT. PUSKARININKIŲ CHORAS. Marijampolės įgulos likt. puskarininkių ramovės šeimininko vrs. Siso iniciatyva organizuojamas likt. puskarininkių choras, kurio tikslas: išmokti keletą karinių dainų, kurias galėtų dainuoti su kareiviais; paruošti kelias gražesnes dainas artėjančiam karinės propagandos dienai ir pasiruošti giedoti karių bažnyčioje per pamaldas.

Laikinai chorui vadovauti apsiėmė didelis dainos mėgėjas j. ltn. Svederskis, kuris savo sugebėjimą chorui vadovauti jau yra įrodęs, mokydamas 1. k. k. kareivius, kurie bene gražiausiai dainuoja pulke.

Šiuo choru yra gyvai susirūpinęs pulko švietimo vadovas kun. Petrauskas. Jis pažadėjo tam tikslui nupirkti pianiną ar kuri kitą muzikos instrumentą ir ketina parūpinti nuolatinių choro vedėją.

Psk. Striupaitis

P. L. P. KARO MOKYKLOS ŠACHMATININKŲ VEIKLA. Šiuo metu P. L. P. Karo Mokykloje vyksta tarp kuopų turnyras mokyklos šachmatų nugalėtojo vardui įgyti. Pirmoje vietoje aiškiai laikosi 2. kadro kuopa (III. kursas), antroje — 1. aspirantų kp., trečioje — 2. aspirantų kp. ir ketvirtoje — 3. kadro kp. (II. kursas). Galutiniam pirmos vietos nustatymui 2. kadro kuopai dar teks žaisti su 1. aspirantų kuopa, nes jų pirmasis susitikimas davė lygiąsias 4:4, o laimėjimų abi kuopos turi po lygiai, nors tie laimėjimai — susitikimų rezultatai 2. kadro kuopos yra geresni. Iš atskirų šachmatininkų per turnyrą pajėgiausi pasirodė: asp. Kuraitis, kar. j. psk. A. Vasilionokas, asp. Musteikis, asp. Kaupas, kar. j. psk. Maželis, kar. psk. V. Kubilius ir kt.

J. Zonys

A. A. JONAS VILIMAS. Kovo 20 d. A. Panemunės Raudonojo Kryžiaus sanatorijoje mirė Kariuomenės Tiekimo Valdybos ūkio skyriaus civilinis tarnautojas Jonas Vilimas. A. a. J. Vilimas gimė 1908 m. rugpiučio 8 d. Rokiškio aps., Skapiškio vl., Totoriškio dvare.

Karinę prievolę atliko ryšių batalione j. psk. laipsnyje. Nuo 1933 metų iki pat mirties tarnavo K. Tiek. V-bos ūkio skyriuje. Darbe pasižymėjo darbštumu ir energingumu, už ką buvo apdovanotas Nepriklausomybės ir D. L. K. Gedimino III laipsnio medaliais. A. a. J. Vilimas buvo šaulys ir dalyvavo Kauno įgulos bažnyčios ir „Dainos“ draugijos choruose.

Šį tarnybinį ir visuomeninį darbą jis atlikdavo mielai ir sąžiningai, kol 1938 metais susirgo džiova. Kiek pasitaisęs, vėl grįžo į darbą, tačiau šį pavasarį vėl susirgęs jau nebesikėlė. Laidotuvės įvyko kovo 23 d. iš Kauno įgulos bažnyčios į Kauno kapines, lydint jo tėvui, žmonai, jo tiesioginiams viršininkams ir dideliame draugų bei pažįstamųjų būriui. A. a. Jono Vilimo asmenyje K. Tiek. V-ba neteko gero darbininko ir tarnautojai — linksmo ir draugiško bendradarbio.

L. P-čius

9. PĖST. L. K. VYTENIO PULKAS. Iš II. pėst. divizijos štabo prikomandiruotas į ryšių kuopą j. psk. Gavelis pats pasidirbo lempinį radijo imtuvą, kuris gerai veikia. Tai bus graži atmintis, grįžus į atsargą.

Gr. P. Gasiliauskas

PAJUOSČIO ĮGULOJE kovo 15 d. likt. puskarininkių ir civil. tarnautojų šachmatų turnyras pasibaigė. Buvo žaidžiama dvejose grupėse. Pirmoje grupėje nugalėjo civil. tarnautojas Šarkauskas ir psk. Antaniškis. Antroje grupėje — psk. Makarskas ir j. psk. Kvedaras. Abiejų grupių I ir II vietų laimėtojams yra paskirtos dovanos.

M. A-is

4. PĖST. L. K. MINDAUGO PULKAS. Kovo 19 d. pulko kariai, ltn. Andruškevičiaus vadovaujami, surengė Panevėžio įgulos kariams pirmą linkmavakarį. Pradžioje buvo suvaidintas T. Adomonio 5 paveikslų vaizdelis iš kareivių gyvenimo „Būkime blaivūs“. Vaizdelio pagrindinė mintis: ne naudoti alkoholio, būti blaiviam ir dirbti savo krašto garbei. Po vaidinimo scenoje pasirodė bokso mėgėjai. Susitiko dvi poros: j. kar. Kleinas — j. kar. Montvilas, j. kar. Kiošus — gr. Reinekis. Be to, s. psk. Aleksiušas atliko monologą „Rami vietelė“, vrs. Leipus padeklamavo eilėraštį „Kepurė“ (savanoris pasakoja), o pulko orkestro j. kar. Chaitas akordeonu



Ryšių pamoka Karo Mokykloje

Vyt. Maželio nuotr.

pagriežė Rubinšteino „Toreados ir Andalous“, „Lietuvišką popurį“ ir dainą iš filmos „Rose-Mary“. Vėliau 2. k. kp. kareiviai, j. ltn. Balsio vadovaujami, atliko vaizdelį „Iš kulkosvaidininkų gyvenimo“ (autorius j. ltn. Balsas), padainavo keletą karinių dainų. Linksmavakarį baigė pulko orkestras, kapelmeistro Domarko vadovaujamas. Pagriežė „Rakoczy-maršą, maršą iš operos „Karmen“ (muzika G. Bizet), karinę uvertiūrą (muzika H. Zwicker) ir atliko humoristinį vaizdelį „Įvykis kirpykloje“. J. kar. Petrauskas, būdamas kirpėjo rolėje, susilaukė iš publikos daug juoko ir plojimų. Linksmavakaris užtruko 2½ val.

Kovo 26 d. kariai pulko sporto salėje surengė antrą šiais metais linksmavakarį, į kurį atvyko visi Panevėžio įgulos kariai, civil. tarnautojai ir daug svečių. Pradžioje buvo suvaidintas J. Vainikonio „Savanoriai kūrėjai“, 3 veiksmų su epilogu Nepriklausomybės kovų scenos vaizdelis. Po vaidinimo scenoje pasirodė j. kar. Petrauskas, kuris pasakė keletą humoristinių monologų. J. kar. Haidas su akordeonu pagriežė: „Kreisleris meilės džiaugsmė“, Strauso „Dunojaus valsas“, Dikopno „Solo mia“ ir „Dvi gitaros“. Linksmavakario pabaigoje pulko orkestras puikiai sugriežė „Orfėjus pragare“ — overtiūrą (muzika Offenbach'o) ir „Fonfaro maršus“.

J. Baras

PANEVĖŽIO ĮGULOS LIKT. PSK. — PANEVĖŽIO UGNIAGESIAI 14:6. Kovo 23 d. Panevėžy ugniagesių sarginėje įvyko draugiškos revanšo šachmatų varžybos tarp įgulos likt. puskarininkių ir ugniagesių šachmatininkų, kurias laimėjo puskarininkiai.

M. A-is

2. PĖST. D. L. K. ALGIRDO PULKAS. Kovo 24 d. pulko jaunieji kariai priėmė priesaiką. Pulkas dalyvavo pamaldose šančių karių bažnyčioje. Tenka pažymėti, kad visada per pamaldas gieda visi bažnyčioje esą kariai. Jie yra išmokyti giedoti tarnaujančio 2. pėst. pulke eil. Kairio. Giedamos lengvesnio turinio giesmės, eil. Kairiui diriguojant ir 2. P. P. orkestrui pritariant. Iš šalies klausant atrodo labai gražiai.

J. psk. Gedvilas

KARO AVIACIJA. Kovo 26 d. karo aviacijos puskarininkių ramovėje įvyko draugiškos šachmatų rungtynės Kauno įgulos karo aviacijos likt. puskarininkių su Zoknių įgulos puskarininkiais. Kauniškiai Zoknių įgulos puskarininkius nugalėjo 9½ : 6½ rezultatu. Geriausiai šachmatininkais pasirodė psk. Mažeikis, psk. Preibys ir psk. Radžiūnas (visi trys kauniškiai). Rungtynes vedė karo aviacijos šachmatų vadovas kpt. Šlikas.

— Šiuo metu vyksta karo aviacijos likt. puskarininkių šachmatų turnyras, psk. Radžiūno vedamas. Turnyrui pasibaigus, geriausiems žaidėjams bus įteiktos psk. Radžiūno asmeniškios dovanos.

Nuo 1935 metų tarp Kauno įgulos dalių likt. puskarininkių nebuvo pravedama bendrų šachmatininkų turnyrų. Karo aviacijoje yra pateiktas naujas šachmatų planas, kuris numato šiais metais praveisti tokį turnyrą. Be to, numatoma iš Kauno įgulos puskarininkių išrinkti 10 geriausių šachmatininkų ir iš jų sudaryti komandas, galinčias su atskirais klubais rungtyniauti ir atstovauti kariuomenei. Kitų metų pradžioje pagaidaujama pakviesti latvių puskarininkius šachmatininkus draugiškoms rungtynėms su Kauno įgulos puskarininkiais. Minimo plano priėmimu rūpinasi karo aviacijos šachmatų vadovas.

— Kovo 12 d. buvo karo aviacijos likt. puskarininkių — stalo tenisininkų rungtynės. Rungtynes laimėjo: I. vietą — j. psk. Vasiliauskas, II. v. — psk. Klimas ir III. — j. psk. Leščius. J. psk. Vasiliauskui psk. Radžiūnas įteikė savo asmenišką dovaną — albumą.

S-s

NEGARBOS PILIAKALNIO ŠAULIŲ BŪRYS. Paskelbus ginklų vajų, nutarta paaukoti pagal kiekvieno šaulio finansines išgales kartinę auką, o nuo š. m. balandžio 1 d. visi šauliai išipareigojo skirti Ginklų Fondui po 1% nuo gaunamo mėnesinio atlyginimo.

Būrys (Dimitravo dvare, Kretingos aps.) nutarė pasivaidinti Negarbos piliakalnio šaulių būriu.

Z. Gavelis

S. KALVARIJA. Valstybinėje Psichiatrinėje ligoninėje buvo suruošti Kalvarijos bataliono šaulių sanitarijos kursai. Kovo 18 d. buvo egzaminai ir kursų klausytojų išleistuvės, kuriose dalyvavo lėktoriai, kursų vadovas ir įstaigų viršininkai.

Krsp.

AIZSARGAI ŠVENTĖ 20 METŲ SUKAKTĮ. Kovo 19 d. latvių aizsargų organizacija šventė savo gyvavimo 20 metų sukaktį. Aizsargų šventė buvo švenčiama iškilmingai visoje

Latvijoje. Rygoje iškilmės prasidėjo Brolių kapuose, kur susirinkusi visa aizsargų vadovybė padėjo vainiką žuvusiems. 18,30 val. Sporto rūmuose aizsargai ir aizsargės buvo susirinkę iškilmingam aktui, kur nusipelnę aizsargai buvo apdovanoti garbės ženklais. Į iškilmingą aktą atsilankė ir vyr. aizsargų vadas — valstybės prezidentas Ulmanis. Ministras Berzinis pasakė kalbą per radiją.

Aizsargų namuose vidaus reikalų ministras Veitmanis įteikė aizsargams 4 kulkosvaid., 21 šautuvą ir 1000 latų.

GEN. BERKIO TARNYBINĖ SUKAKTIS. Kovo 19 d. Latvijos kariuomenės vadui gen. Berkiui suėjo 20 metų, kai tarnauja Latvijos kariuomenėje. Jubilias gen. Berkis yra mūsų Vyčio kryžiaus ir D. L. K. Gedimino ordinų kavaliereus. „Latvijos Kareivis“ šia proga įdėjo platų straipsnį apie jubiliatą.



GAISRŲ FRONTE. Kovo 12 d. po pietų Prienuose užsidedė kepėjo D. Kovalskio namai (Nepriklausomybės g. 46). Ugnis greit plėtėsi ir gresė kitiems arti buvusiems trobesiams. Energingomis Prienu miesto savanorių draugijos ir vietinės įgulos ugniagesių komandų pastangomis gaisras buvo užgesintas po 2 val. darbo. Sudegė stogas ir apdegė sienos. Kitus trobesius pavyko apsaugoti. Kariams ugniagesiams vadovavo kpt. Narmontas.

Kovo 24 d. vakare Kauno priemiestyje, šančiuose, užsidedė brolių Levinų lentpiūvė (Krantos al. 50). Liepsna pasirodė lentų džiovykloje. Likę lenpiūvėje po darbo keli darbininkai šoko gesinti ugnį, panaudodami tam reikalui praveštą puo siurblio žarną. Į gaisro vietą atsiskubino X miesto savivaldybės, I. miesto savivaldybės, II. ir IV. miesto savanorių draugijų bei VIII. įgulos ugniagesių komandos. Įgulos ugn. inspektorius buvo iššaukęs per įgulos budėtoją dar ir V. įgulos komandą, bet vėliau, dar prieš komandos išvykimą, ją atšaukė. Atvykę ugniagesiai rado džiovyklą smarkiai išiliepsnojusią. Pavojus gresė gretimoms pastatams: garo katilui, tartokui ir medžiagos sandėliams. Darban buvo paleisti galingi miestiečių ir savanorių motorsiurbliai. Bendromis pastangomis ugnis buvo nugalėta, gaisras sustabdytas vietoje; apdegė tik džiovykla ir joje sukrautos lentos. Lentpiūvėje dirba apie 60 darbininkų: jie visi galėjo nustoti darbo. Gaisro gesinimo darbams vadovavo miesto brandmajoras ats. mjr. Šimkus, kariams — ugniagesiams įgulos ugn. inspekt. pavaduotojas kpt. Slyvauskas. Į gaisrą buvo atvykęs ir miesto bei įgulos ugn. inspektorius mjr. Ružancovas.

KIEK DABAR TURIME UGNIAGESIŲ. 1938 m. Krašto Apsaugos Ministerijos įstaigų buvo surinktos žinios apie visos valstybės ugniagesių organizacijas. 1934 m. D. Lietuvoje ir Klaipėdos krašte buvo 367 organizacijos su 10.479 ugniag., 1938 m. — 412 organizacijų su 11.823 ugniag. Klaipėdos krašto atskyrimas sumažino Lietuvos ugniagesių organizaciją skaičių iki 345, o ugniagesių skaičių iki 10.676 žm. Bet turime dar apie 90 šaulių dalinių ugniagesių skyrių, o juose apie 1700 žm. Tačiau skyriai neturi gaisro gesinimo įrankių, todėl juos netenka įtraukti į oficialią ugniagesių statistiką. Tais pačiais sumetimais nebuvo įtraukiamos į statistiką atskirto dabar nuo Lietuvos Klaipėdos krašto privalomos ugniagesių komandos, sudarytos prievartos keliu iš gyventojų.

KAUNO BRANDMAJORUI 50 METŲ. Kauno miesto brandmajorui ats. mjr. Jonui Šimkui sukako 50 metų amžiaus. Pradėjęs tarnybą Vokietijos imperijoje ir dalyvavęs Didžiajame kare, gvardijoje, klaipėdietis Šimkus mūsų Nepriklausomybės karo pradžioje įstojo į Lietuvos kariuomenę savanoriu ir tarnavo karininkų artilerijoje. Dalyvavo žygiuose ir kautynėse prieš Lietuvos priešus ir už narsumą apdovanotas Vyčio Kryžiaus V. l. ordinu. 1932 m. išėjo iš kariuomenės į atsargą majoro laipsnyje. Baigęs Vokietijoje bandmeisterių mokyklą ir atlikęs tarnybinių stažą Vokietijos sostinės Berlyno miesto ugniagesių policijoje, buvo paskirtas Kauno miesto brandmajoru, kurias pareigas eina ir iki šiai dienai. Kariuomenės ugniagesiams šis nusipelnęs Tėvynei karys yra ypač artimas ir jį gerbiamas, kaip prityręs vadovas ir mielas draugas.

SPORTAS

LGSF TURNYRO NUGALĖTOJAS. Kovo 26 d. pasibaigė Kauno futbolo sezono atidarymo turnyras. Finalinėse rungtynėse LGSF įveikė Taurą 3:1 (2:1) ir liko turnyro nugalėtojas. Nors žaidimo aikštėje buvo purvas, sniegas ir vanduo, bet rungtynės buvo gana gyvos. LGSF rungtynes laimėjo pelnytai, nes kaip vienetas buvo žymiai geresnis.

ŠŠ KOVAS — LFLS 3:1 (1:0). Kovo 25 d. buvusiose draugiškose futbolo rungtynėse ŠŠ Kovas nugalėjo LFLS 3:1 (1:0).

LFLS — AUŠRA 11:6 (2:5). Kovo 22 d. buvusiose moterų L klasės krepšinio pirmenybių rungtynėse LFLS nugalėjo Aušrą 11:6 (2:5).

C JSO—LGSF 47:2 (21:2). Kovo 27 d. buvusiose moterų L klasės krepšinio pirmenybių rungtynėse CJSO įveikė LGSF 47:2 (21:2).

STALO TENISO PIRMENYBĖS. Buvusiose Kauno apygardos stalo teniso pirmenybėse dalyvavo apie 60 vyrų ir 30 moterų. Vyrų vieneto nugalėtoju liko Nasvytis (Grandis), finale įveikęs Pušinską (Kipras) 22:20, 16:21, 21:14, 21:18. Moterų vieneto nugalėtoja liko Šodaitė (Aušra), finale nugalėjusi Astrauskaitę (Kipras) 19:21, 21:13, 21:11. Vyrų dvejetainio nugalėtojais liko Meilus — Adomavičius (Kipras), finale nugalėję Gerulaitį — Taraškevičių (Grandis) 21:23, 21:15, 22:24, 21:18. Moterų dvejetainio nugalėtojais liko Miuleraitė — Astrauskaitė (Kipras), finale įveikusios Šodaitę (Aušra) — Pauliukevičiūtę (C JSO) 21:16, 21:12. Mišriame dvejetėje nugalėtojais liko Astrauskaitė — Meilus (Kipras), finale įveikę Pauliukevičiūtę — Bružą (C JSO) 21:14, 21:13.

JAUNIŲ BOKSO RUNGTYNĖS. Kovo 25 d. K. K. Rūmuose buvo uždaros jaunių bokso rungtynės, kuriose dalyvavo 30 boksininkų.

GRANDIS — SAKALAS 5:2. Kovo 26 d. buvusios draugiškos stalo teniso rungtynės pasibaigė 5:2 Grandis laimėjimu.

NAUJA DOVANA RADVILĖNAMS. Kovo 19 d. Aukštųjų Kūno Kultūros Kursų III. laidos klausytojai įteikė 1. gusarų D. L. Etm. Kun. Jonušo Radvilos pulkui dovaną — karabiną. Įteikdamas pulkui karabiną, šių kursų atstovas pulko vadui rašo: „G. T. Man pavesta Aukštųjų Kūno Kultūros Kursų III. laidos klausytojų įteikti Tamstos vadovaujama pulkui dovaną — karabiną. Kartu reiškiu padėką mano kolegijų — vardu už mums teiktą paramą jėjimo moksle“. Pulko vadas už gautąją dovaną savo ir visų pulko karių vardu pasiuntė raštu šių kursų klausytojams padėką. A. G-nius



KAS NAUJA LIETUVOJE

GYVAI RUOŠIAMASI GINKLŲ VAJUI. Po paskutinių įvykių dar pagyvėjo ruošimasis ginklų vajui. Kaune jau surinkta apie 150.000 Lt aukų. Provincija skirstoma smulkiais aukų rinkimo rajonais.

LIETUVIŲ VERSLININKŲ SAJUNGA GINKLŲ FONDUI — 50.000 LITŲ. Gražią pradžią didžiajam Ginklų Fondo vajui padarė Lietuvos Verslininkų S-ga, nutardama nupirkti šauliams ginklų už 50.000 Lt.

RŪPINAMASI PABĖGĖLIAIS IŠ KLAIPĖDOS. Kai kuriose Lietuvos vietose, ypač pačiame pasienyje, yra labai daug pabėgėlių iš Klaipėdos krašto. Dabar rūpinamasi jų apgyvendinimu, maistu ir darbu. Raudonasis Kryžius į Kretingą ir Tauragę pasiuntė gydytojų ir gailėstingųjų seserų.

ISISKOLINUSIŲ ŪKININKŲ LENGVATOMS, Ministrų Tarybos nutarimu, Žemės bankas skiria per 20.000.000 Lt. Sumos bus paimtos iš akcinio Žemės banko kapitalo. Iš šios sumos bankas galės nurašyti kiekvienam ūkininkui apie 20% jo pagrindinės įkaitinės skolos, kuri iki 1939 m. sausio 1 d. dar nebuvo bankui gražinta.

RAŠYTOJAI G. PETKEVIČAITEI-BITEI 78 METAI. Nebedaug teturime senosios mūsų kartos kultūrininkų ir veikėjų. Viena jų — rašytoja G. Petkevičaitė-Bitė šiuo metu sulaukė 78 metų. Ji dabar gyvena Panevėžy ir vis dar teberašo savo atsiminimus.

LIETUVOS KONSULATAS IŠ TILŽĖS perkeltas į Klaipėdą.

VILNIEČIAI KLAIPĖDOS NETEKIMĄ išgyveno su visišku atjautimu ir liūdesiu. Apie visus įvykius smulkiai ir objektyviai informavo Vilniaus spauda ir radijas.

ŠIAULIUOSE ĮSIKURS VISA EILĖ KULTŪRINIŲ KLAIPĖDOS ĮSTAIGŲ. Į Šiaulius vėl sugrįš ilgesnį laiką ten buvęs Valstybės Teatro skyrius, kuris vėliau buvo persikėlęs į Klaipėdą. Taip pat Šiauliuose įsikurs Prekybos Institutas ir Muzikos Mokykla.

PLENTAS Į PALANGĄ. Vokiečiams užėmus Klaipėdą, plentu Palangos nebegalima pasiekti, nes pirmą kartą plentas eina per vokiečių teritoriją. Dėl to dabar ruošiamasi plentą iki Palangos pratęsti nuo Gargždų arba Rietavo. Darbai bus pradėti dar šį pavasarį.

VILNIUJE PRANEŠIMAS APIE LIETUVĄ. Lankęsis Lietuvoje kun. K. Čibiras, neseniai grįžęs į Vilnių, padarė pranešimą apie savo kelionę ir Lietuvos blaivininkų judėjimą.

PEDAGOGINIS INSTITUTAS po Velykų darbą pradės Panevėžy.



VENGRIJOS KARIUOMENĖ. D. karą pralaimėję vengrai buvo priversti laikyti 30.000 žm. kariuomenę. Tik pr. metais jie įvedė karinę prievolę ir pradėjo didinti kariuomenę, kuri dabar jau turi apie 80.000 karių. Jaunimas bus rengiamas visose krašto mokyklose; karinis rengimas apims 12—18 metų vaikus ir jaunuolius. Tikrosios tarnybos ir atsargos kariai bus 19—42 m. amžiaus. Karinės tikrosios tarnybos terminas 2 metų. 42—60 m. vyrai sudarys apsaugą; tokio amžiaus vyrai bus naudojami pagelbinėse tarnybose ir priešlėktuvinėje apsaugoje.

SUTVARKOMA AUTOMOBILIŲ GAMYBA. Vokietijoje rimtai susirūpinta automobilių pramonės sutvarkymu. Lenkų žurnalo „Wiarus“ žiniomis iki šiol Vokietijos ir prijungtos prie Vokietijos pr. m. rudenį buv. Čekoslovakijos automobilių fabrikuose buvo gaminama net 55 įvairių rūšių keleiviniai automobiliai. Autosunkvežiminių rūšių buvo dar daugiau, net 110. Motociklų irgi 150 rūšių. Karo atveju tai nėra patogiu. Geriau turėti mažesnę automobilių rūšių skaičių, ypač svarbu apsirūpinti pakankamu atsarginių dalių kiekiu. Ateityje keleivinių automobilių rūšių skaičius bus sumažintas iki 23, autosunkvežiminių — iki 14, motociklų — iki 25 rūšių. Paliekamų standartinių autovežiminių rūšių kaina bus sumažinta; tai padidins krašto motorizaciją.

Pr. m. Vokietijoje pagaminta ir įvežta iš užsienio 220.770 automobilių.

IŠ LAIPSNIŲ ISTORIJS. Mūsų kariuomenėje yra 3 generolų laipsniai: brigados generolas, divizijos generolas ir generolas. Kitų valstybių kariuomenėse paprastai būna 3—5 generolų laipsniai, pav., generolas-majoras, generolas-leitenantas, generolas-pulkininkas, ginklų generolas, maršalas. Atrodo keista, kad generolas-majoras yra mažesnio laipsnio karis, negu generolas-leitenantas. Tą dalyką aiškino vokiečių karinis žurnalas „Deutsche Kavallerie Zeitung“. Pasirodo, kad seniau feldfelio (viršilos) laipsnis buvo laikomas karininko laipsniu. Anais laikais karininkai vadinosi: žemesnieji — viršila, leitenantas ir kapitonas; aukštesnieji — pulkininkas-viršila, pulkininkas-leitenantas ir pulkininkas, generolai — generolas-viršila, generolas-leitenantas ir generolas. Vėliau viršilos laipsnis buvo priskirtas prie puskarininkų laipsnių. Nuo to laiko atsirado jaunesn. ir vyresn. leitenantas, liko kapitonai, o pulkininką-viršilą pakeitė majoras. Kai reikėjo pakeisti generolo-viršilos laipsnį, tai jis buvo pavadintas generolu-majoru; taigi generolo-leitenanto laipsnis liko iš senų laikų aukštesnis.

PRANCŪZŲ KARIUOMENĖS NAUJOKAI. Prancūzijoje jau 50 metų veikia privalomojo pradinio mokslo įstatymas. Tačiau iki šiol prancūzų kariuomenės naujokų tarpe pasitaiko nemažas skaičius neraštingų ir mažai raštingų jaunuolių. Iš paskelbto prancūzų spaudoje tautinės apsaugos ministro atsakymo į vieno parlamento (seimo) nario paklausimą matyti, kad 1936 metų šaukimo naujokų tarpe buvo: neraštingų 6,3%, mažai raštingų (nebaigusių pradinės mokyklos kurso) 45,1%, baigusių pradinę mokyklą 43,1%, baigusių vidurinę mokyklą 3,4%, baigusių aukštesios mokyklos kursą tik 2,1%.

STIPRINAMA PRANCŪZIJOS KARIUOMENĖ. 1939 metais karininkų skaičius, pagal Prancūzijos respublikos prezidento dekretą, bus padidintas iki 31.060 žmonių. Į tą skaičių neįeina generolai, ginklavimo tarnybos ir žandarmerijos karininkai. Puskarininkų skaičius padidinamas 2500 žm. Vyriausybė galės ilgesnį laiką užlaikyti tikroje tarnyboje kareivius ir pašauktus atsarginius. Prancūzija padalyta į 20 karinių apygardų. Fabrikuose, kurie gamina pabūklus, šaudmenis, lėktuvus ir kitą medžiagą krašto apsaugos reikalingams, padidintas darbo valandų skaičius iš 40 val. iki 60 val. per savaitę. Iki šiol tokiuose fabrikuose buvo dirbama kasdien po 7 val., o šeštadieniais tik 5 val.; dabar bus dirbama po 10 val. kasdien. Spauzoje uždrausta skelbti žinias apie karo pajėgas. Tai gali daryti tik vyriausybė ar kariuomenės vadovybė ir jų pavesti asmenys.

REDAKCIJOS ATSAKYMAI

J. Zoniui. Prašome trumpiau rašinėti, nes dėl vietos stokos neįmanoma dėti ilgesnių korespondencijų bei recenzijų. Juk ne viena dalis mūsų kariuomenėje yra; reikia ir apie kitas įdėti. Kiekvienas norėtų apie savo dalį plačiau parašyti, bet reikia atsižvelgti į visas bendrai.

Rugiu. 1) Rašant į karinę spaudą, nereikia rodyti, bet į civilinę — reikia. 2) Rašyti galima ir ant languoto popieriaus, bet piešti reikia visai ant švaraus, be jokių linijų. 3) Galima naudotis ir slapyvardžiu. 3) Gavome, bet vargu ar tiks.

Gr. L. Kančauskui. Už iki šiol įdėtas Tamstos žinias išrašėme „Kari“ Pr. Kančauskui nuo balandžio 1 d. iki liepos 1 d.

J. Avizienui. Tai, ką mini ne mūsų sritis. Parašyk ką iš karinio mokymosi. „Pavojus naktį“ netiko todėl, kad nerealus, tik sapnas.

A. Kaspučiui. „Valandėlė pas savo mokytoją“ savo turiniu visai įdomus, bet šiuo reikalu jau anksčiau esame gavę dar platesnį ir visiškai įgudusiai parašytą reportažą. Juo ir pasinaudosime, nebent kai kuom iš Tamstos papildytumėm. Šiaip mėgink ką parašyti.

Ant. Pakalniui. „Karžygys“ stokoja karinės tikrovės ir žinių. Silpna taktika. Todėl ir neįdėjom.

Eil. Gareckui. „Pirmieji žingsniai poezijon“ visai menkas turinys. Šiaip, atrodo, sugebėjimų nestinga.

A. Židanavičiui. Novelę gal būt atspausdinsim. Korespondencijas priimame visų, kurie rašo.

Vyt. Patalauskui. Tokiomis mintimis „Kary“ neseniai buvo novelė.

V. Mickui. Piešinius apmokame. Reikia panašiai daryti, kaip mūsų spausdinamieji, tik jų didumas nesvarbu, nes mes galime ir padidinti ir pamažinti. Tamstos atsiųstas — silpnokas.

A. Pakalniui. Silpnokas feljetono turinys.

F. Katinui. Apie sostinę, žinai kodėl, negalėjom spausdinti, nors vienas jų neblogas. Iš viso būtų gerai, kad iš savo pergyvenimų parašytum moksleivių Tamstai patinkančiam žurnalui, nes iš karių gyvenimo, kuris, matyt, yra svetimas, sunkiau.

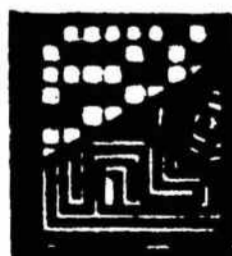

GALVOSŪKIAI

GAVOSŪKIS NR. 12. (Vert. 3 tšk.)

Karštą vasaros dieną 4 eiliniai užėjo į paviljoną suvalgyti ledų. Vienas suvalgė ledų už 35 ct., kitas už 44 ct., trečias už 62 ct. ir ketvirtas už 26 ct. Suvalgius kelneris pateikė sąskaitą ir pareikalavo užmokėti, tačiau visi kariai nustebo, kai patyrė, kad visi paliko savo pinigines kareivinėse. Kelneris buvo neblogas išdaigininkas. Jis pasiūlė kareiviams visus tuos skaičius (už kiek ct. kiekvienas suvalgė ledų) sudėti ir pagaliau sumoje gauti 5. Tuomet už suvalgytus ledus nereikės mokėti. Kelneris buvo tikras, kad niekas to nepadarys ir vis dėlto jie turės sumokėti. Tačiau eilinių tarpe buvo vienas gabus matematikas. Jis, sudėjęs šiuos visus skaičius, pagaliau gavo sumoje 5, todėl kareiviams ir nereikėjo mokėti už suvalgytus ledus. Pabandykit sudėti ir jus. H. Lacvikas

ŠACHMATAI

KAS REIKIA ŽINOTI ŠACHMATŲ TEORIJOJE

Vienos variantas: 1. d2—d4 d7—d5 2. c2—c4 e7—e6 3. Žg1—f3 Žg8—f6 4. Rc1—g5 Rf8—b6 (aštrus variantas. Išlyginti partiją galima ir tęsinu 4... h7—h6 5. Rg5:f6 (Būtinai. Po Rg5—h4 sektų g7—g5 ir Žf6—e4 ir juodieji turi persvarą). Vd8:f6 6. Žb1—c3 c7—c6! ir t. t.). 5. Žb1—c3 d5:c4 6. e2—e4. c7—c5! 7. e4—e5 c5:d4 8. Vd1—e4+ Žb8—c6 9. 0—0—0. Vienos varianto lošimas labai aštrus. Po 4. Žb1—c3 c7—c5 5. c4:d5 Žf6:d5 baltieji turi būtinai lošti 6. e2—e4! Žd5:c3 7. b2—c3 c5:d4 8. c3:d4 Rf8b4+ 9. Rc1—d2 Rb4:d2+ 10. Vd1:d2 nors ir sunku pasakyti ar baltieji turi persvaros.

Cambridge - Springs variantas: 1. d2—d4, d7—d5 2. c2—c4 e7—e6 3. Žb1—c3 Žg8—f6 4. Rc1—g5 Žb8—d7 5. e2—e3 c7—c6 Žg1—f3 Vd8—a5 7. c4:d5 Žf6:d5 8. Vd1—d2 Žd7—b6! (Blogiau lošti 8... Rf8—b4, nes po 9. Ba1—c1 0—0 10. Rf1—c4! baltieji turi persvarą) 9. Ba1—c1! (Nepaieina 9. a2—a3 Žd5:c3! su sekančiu Žb6—a4 Ža4:c3 ir Rf8—b4) 9... Žd5:c3 10. b2:c3 Žb6—d5 11. Rf1—d3! (Blogiau Rf1—c4 dėl atsakymo b7—b5!) 11... Žd5—c3! 12. 0—0! Juodieji turi pėstininką daugiau, bet baltieji pereina į puolimą. Sunku pasakyti ar baltųjų puolimas kompensuoja pėstininką. Pasaulio meisteris Aliochinas abejingai žiūri į nurodytą variantą ir siūlo lošti senoviškai: 7. Žf3—d2! Rf8—b4 8. Vd1—c2 0—0 (jei 8... d5:c4, tai Rg5:f6 Žd7:f6 10. Žd2:c4 ir baltieji turi laisvesnį lošimą.) 9. Rf1—e2 (Mikėno ėjimas, pirmą kartą pavartotas prieš Aliochiną Prahoje 1931 metais!) 9... e6—e5 10. d4:e5 Žf6—e4 11. Žd2:e4 d5:e4 12. 0—0 Rb4:c3 13. b2:c3 Žd7:e5 14. Vc2:e4 f7—f6 ir baltieji stovi laisviau, nors apie persvarą dar netenka kalbėti.

Manhattan-variantas: 1. d2—d4 d7—d5 2. c2—c4 e7—e6 3. Žb1—c3 Žg8—f6 4. Rc1—g5 Žb8—d7 5. e2—e3 Rf8—b4 6. c4:d5 e6:d5 7. Rf1—d3 c7—c5 8. Žg1—e2! ir baltieji persvaroje. Blogiau lošti 8. Žg1—f3, nes po c5—c4 9. Rd3—c2 Vd8—a5 juodieji valdovės sparne pereina į puolimą. 8 ėjime reikia būtinai lošti Žg1—e2!

GRAZI KOMBINACIJA. Juodieji turi neabejotinai pozicinę persvarą, bet puolimą atrodo, ne taip lengvai praveisti iki galo. Juodieji sulošė čia 1... g6—g5, kad baltųjų bokštas būtų priverstas pasitraukti iš geros pozicijos. Po 2. Bf4—f1 sekė dabar d5:e4. Tik dabar paaiškėjo juodųjų manevras. Mušti ant e4 su pėstininku baltiesiems pavojinga, nes po Žd7—b6 ir Žb6—c4 juodųjų puolimą vargiai ar galima atremti. Taigi, baltieji yra priversti lošti 3. Žc3:e4 bet dabar seka katastrofiška baltiesiems kombinacija:

3... Re6:a2! 4. Ka1:a2, Vb7—b3+!! 5. c2:b3. (Po Ka2—a1 būtų tuoj matas — Vb3:a3!) 5... a4:b3+ Ka2—a1 6. Ba8:a3 matas. Kas galėjo pagalvoti, kad juodieji taip greit galės baigti partiją savo naudai?

UŽDAVINYS NR. 2

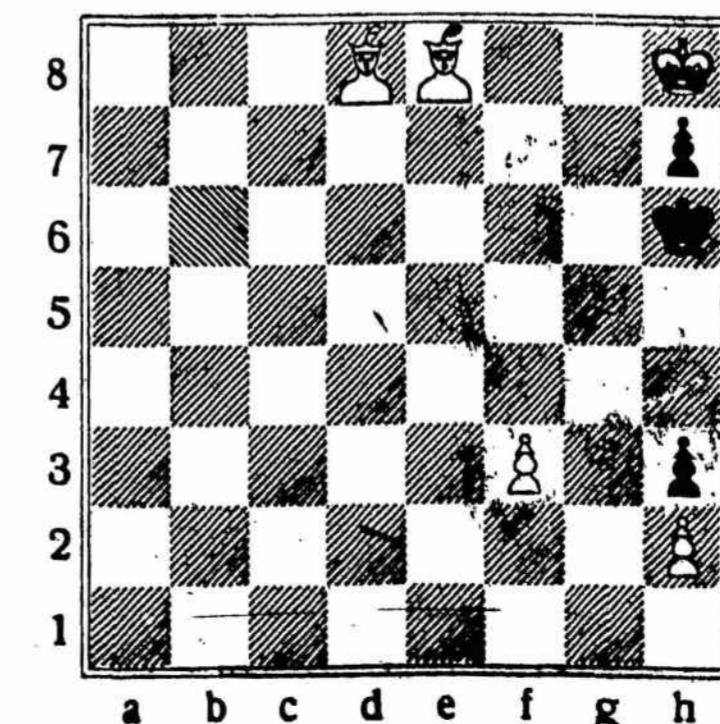

Andersenas buvo ne tik puikus šachmatininkas, bet ir didelis šachmatų uždavinių mėgėjas. Šachmatininkams jis paliko labai didelį savo kompozicijų kiekį.

Dedame čia vieną jo gausingų uždavinių.

Baltieji: Kh8, Rd8, Re8, pest. f3 ir h2 (5).

Juodieji: Kh6, pest. h7 ir h3 (3).

Matas keturiais ėjimais.

KAIP NAUJOKAS ROPĖ SAPNAVO APIE KARINĮ SPORTĄ...



Meškos laužimas



Šokimas per kumelę



Gaidžių peštynės



Šokimas per ožį

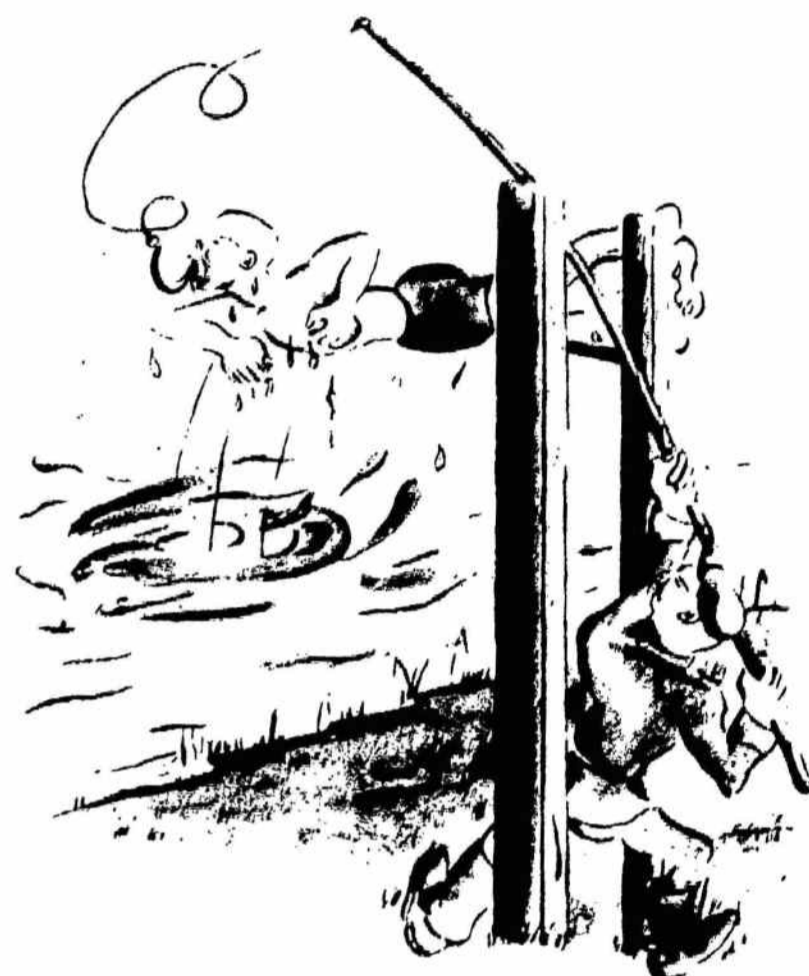

Žuvelė

PAVASARIS ŠIAULIUOSE

Pridygo grandinių, kaip grybų po lietus.

Apsiriko, lyg į aviaciją pakliuęs.

Nuleido nosį, lyg pašliūžininkai pamatę sniegą tirpstant.

Bijo draugo, lyg būtų pinigų pasiskolinęs.

Peršoko, kaip pėstininkas per artilerininką.

M. Ž.



— Sesele, ar aš išlaikiau bandomojo važiavimo egzaminus?..

VILKAVIŠKIEČIŲ TARPE

Susimąstė, kaip aukštaitis į suvalkiečių tarpą pakliuęs.

Suvalkietis tik kitur gali savo jėgą rodyti, čia gi toks į tokį atsidaužia.

TAUPUMAS

Kartą per apžiūrą klausia pulko vadas muzikanto auklėtinio:

- Ar pakanka maisto?
- Užtenka, pone vade.
- O duonos ar gana?
- Dar ir atlieka.
- Tai kur dedi, kai atlieka?
- Suvalgau.

Beja

8. P. PULKAS PROGRESUOJA!

— Šįmet pasispausim, — pareiškė aštuntasis pulkas 1939 metams.

— Tai bus mūsų pasišventimo metai — visi pakartojo. Na, gerbiamieji, 8. p. pulkas ir nesnaudžia, kaip grybas po lepše palindęs. Vos pasibaigė senieji metai, tuoj visos paskolos ir skolos buvo taip suspaustos, kad nė cypt necypia. Vadinasi, jos turi jau tylėti. Ilgas kelnes suspaudė į trumpas. Na, nemažai spaudžia puskarininkių ramovė karininkų ramovę. Tik nežinia, kuri kurią nuspaus. Be to, keletas karininkų jau spaudžia naują uniformą. Zoknių įgulos puskarininkius pradėjo spausti didelis oro slėgimas. Ir jie ne tiek skraido, kiek į Guberniją pėsti atspaudžia.

M. Žvirblis

MARGENŲ AKTUALIJOS

- Kas tai yra taktika?
- Taktika yra sugebėjimas išeiti su senu leidžiamu rašteliu į miestą.
- Kas tai yra tiekimas?
- Perlaidos gavimas ar kieno nors apsilankymas.
- Kas tai yra slaptažodis?
- Jauniems kareiviams: dar daug košės reikės išvalgyti; vidurinio šaukimo: Siūkitės civilinius drabužius; seniems arba atsarginiams: važiuojam!

Nugirdęs užrašė Ad. Br.

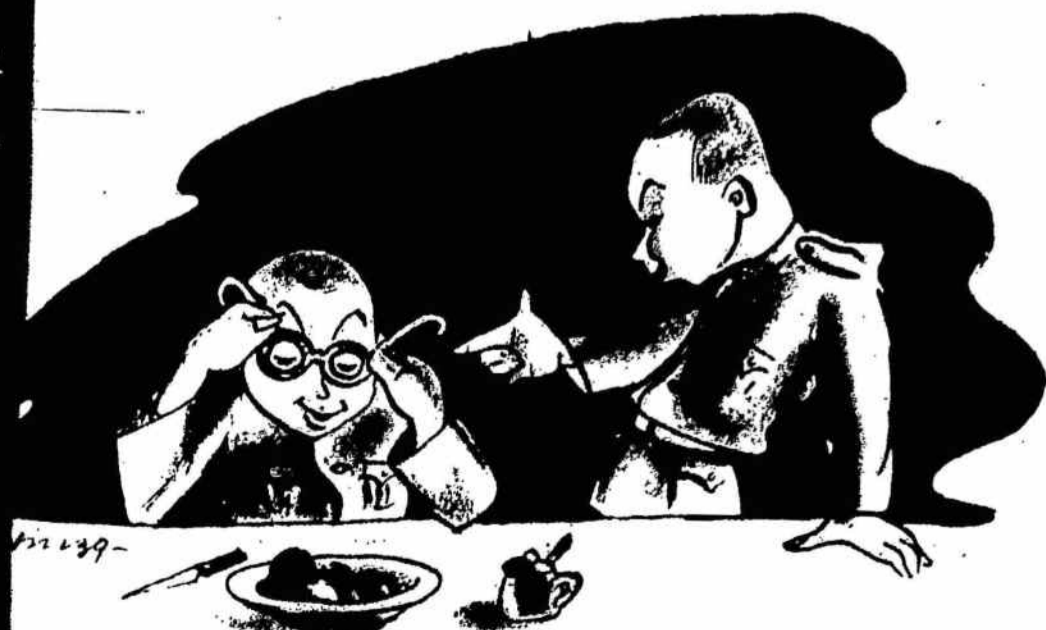

— Kuriems galams valgydamas užsidedi tuos savo senelio akinius?

— Kad porcija atrodytų didesnė.



Kariūnai artilerininkai vyksta į lauko pratimus 1931 m.



NAUJIEJI LEIDINIAI

A-54. ARTILERIJOS STATUTAS, V dalis, topografija. Kar. Štabas, Spaudos ir Švietimo Skyrius, 1939 m. Kaina: kariams ir šauliams 2 lt.

Tai storas, imponuojąs statuto tomas, apimąs visą topografinę artilerijos sritį. Turiny: Kariuomenės vado įsakymas; Artilerijos šaudymo parengimas — reikalingumas, suskirstymas, tikslumas; Geodezijos ir topografijos žinios; Žemėlapis ir juo sprendžiami uždaviniai; Matavimo ir braižymo įrankiai; Pagrindiniai veiksmai ir baizomieji darbai — staliukas jo priedas ir eklimetras, busolė, teodolitas artilerijos pav., dvišakas žiūronas 14Z, žiūronas, įrankių laikymas, apžiūra ir vežiojimas, matavimai žemės paviršiuje; darbai su įrankiais; Artilerijos topografinis parengimas ir jo vykdymas; Artilerijos vienetų topografiniai darbai; Priedėliai.

PRISIKĖLUSI LIETUVA. Poezijos antologija. Spaudai paruošė Kazys Papečkys, Dirvos b-vės leidinys. 176 psl. Kaina Lt 4.

Visas Lietuvos išgyventasis gyvenimas giliai atsispindi jautriausiai kiekvieną tautinį ir valstybinį momentą pastebinčiame ir atžyminčiame literatūros žanre — poezijoje. Mūsų nepriklausomybė siekia tik dvidešimties metų, tačiau patrijotinė poezija siekia žymiai giliau į praeitį, kai buvo laisvės ilgėtasi ir ji pranašauta.

„Dirvos“ b-vė, norėdama ir knyga atžymėti mūsų nepriklausomybės dvidešimt metų sukaktuves, kaip tik tai išleido tos charakteringosios mūsų literatūros rinkinį „Prisikėlusį Lietuvą“. Kūrinius parinko jau anksčiau eilėraščių antologija apie Darių ir Girėną skoningai pasirodęs Kazys Papečkys. Šioje antologijoje eilėraščiai apie Lietuvą, kaip įžangoje rašoma, paimti tik charakteringiausi ir tų autorių, kurie mūsų literatūroje užsitarnavę poetų vardus. Iš viso antologijoje dalyvauja 35 poetai, pradedant Baranausku, Maironiu ir baigiant jaunaisiais — V. S. Gira, Pumpučiu. Tiesa, vienas kitas autorius gal ir nekritiškai įdėtas. Pav., Breimeris, Zobarskas mūsų literatūroje poetų vardų niekada nebuvo užsitarnavę. Vieno kito vyresnio poeto tik dėl vardo įdėta kariniais motyvais eilėraščių. Pav., B. Brazdžionio „Marš“ visai silpnas, dirbtinis ir nekarinės dvasios, B. Rutkausko „Sakalų tragedija“ ir k. Bet tai tik mažos išimtys šioje didelėje, kupinoje meilės ir širdies knygoje.

„Prisikėlusį Lietuvą“ kalba apie lietuvių tautos prisikėlimą, ištikimybę savo sostinei, meilę savajai Baltijai, Atlanto nugaletojų garbę ir jais pasididžiavimą, gimtojo krašto meilę, dainuoja karių žygio dainas ir vilisi Lietuvos ateitimi, jos sūnų žygdarbiais. Tai pirmą kartą į vieną knygą surinkta tiek daug patrijotiniais motyvais eilėraščių. Mūsų kariams, berengiant minėjimus ir valandėles, bus apstu pasirinktinės medžiagos deklamacijoms. Be to, čia bus galima rasti ir dainuojamųjų Baranausko, Maironio, Vaičiūno, Putino, Inčiūros, Zupkos ir k. autorių dainų tekstų. Leidinys papuoštas dail. K. Šimonio piešiniais. **VI. Taučius**



Pamokos prie pabūklo. Klasėje. Vienos kariūnų kuopos seklyčia — skaitykla poilsio valandą **Vyt. Maželio nuotraukos**



KARUS