

1939



12
КАРАВАН

Lietuvos kariuomenės
savaitinis laikraštis
Kaunas, Miškų g-vė 18, „KARYS“
Telef. per Kar. Št. 56

Leidžia
Kar. Št. Spaudos ir Šviet. Skyr.

Redaktorius
kpt. S. Urbanavičius

Honorarų gauti ir visais kitais reikais redakcija ir administracija priima ketvirtadieniais, penktadieniais ir šeštadieniais. Išimtis — atvykusiems iš provincijos

Prenumerata. puskarininkiams, kareiviams ir mokslieviams metams — 5 lt., 6 mėn. — 3 lt., 3 mėn. — 2 lt. Visiems kitiems metams — 6 lt., 6 mėn. — 4 lt., 3 mėn. — 2 lt. Užsienyje, be Latvijos ir Estijos, dviguba!

Spaudžia „Spindulio“ B-vės sp. Kaune

Viršelyje: 1 psl. — Jul. Miežlaiškio nuotr.; 4 psl. — J. Kondroto nuotr.



Savanorių išlydėjimas į frontą 1919 m. pradžioje Vilkaviškyje



Stiprinkime kariuomenę, stiprinkime jos talkininę Šaulių Sąjungą, stiprinkime ir visos mūsų tautos moralinį, kultūrinį ir medžiaginį gyvenimą.

B.gen. St. Raštikis

III. PD ryšių komanda Kaišiadoryse 1921 m.

Kovo 19 d. verslininkai Kauno komendantūrai įteikė ginklų.
M. Trušo nuotr.

Dar daug kas išsirašo mūsų kariuomenės savaitraštį „KARYS“





J. Kondrato nuotr.

ŽINOKIME IR KOVOKIME

III.

Kova su šnipinėjimu trumpiau dar vadinama kontržvalgyba. Taikos metu jos uždavinys yra trukdyti priešo žvalgybai parengti mūsų krašte šnipų kadražą; trukdyti priešo žvalgybai į šnipinėjimo darbą mūsų piliečių verbavimą ir jų mokslinimą. Žodžiu, visomis priemonėmis stengtis aiškinti krašto išdavikus, kurie yra pasižadėję priešams sunkiu Tėvynei momentu teikti žinių apie mūsų veiksmus, susijusius su krašto gynimo operacijomis.

Kovą su šnipinėjimu veda atitinkamos valdžios pavestos įstaigos. Tačiau, vieniems saugumo pareigūnams būtų sunku kovoti su svetimųjų žvalgybos veiksmais, jei plačioji visuomenė tame darbe jiems nepadėtų. Šnipą galime visur sutikti, bet dažniausiai mes apie tai nenusivoksime, nes jis bus geras draugas, pažįstamas, geras valdinys ar šiaip geras krašto pilietis. Išviršiniai pažinti šnipų recepto nėra. Taip pat sunku numatyti, kada ir kaip prieš šnipas vykdys gautąjį uždavinį. Kaip taisyklė, šnipams jų viršininkų uždrausta daryti surinktų žinių užrašus. Jeigu jie tatau ir daro, tai dažniausiai savo patyrimus žymėdami sutartomis sąvokomis ar ženklais, kurie pašalininui dažnai nieko nesako.

Prieškarinėje istorijoje būta nuomonių, kad šnipą gali pavykti sugauti su bagažu išvogtų slaptų dokumentų ar mobilizacinių planų. Pakitėjo gyvenimas, sumodernėjo ir šnipinėjimo metodai. Jeigu šnipui ir pakliūva į rankas bet kuris slaptas dokumentas, tai pir-

riuoja, tikėdamiesi tokiais pasisekimais,

Kovoje su šnipinėjimu turi dalyvauti ne tik saugumo organai, kariai, bet ir visi krašto piliečiai, visa tauta.

1. Kontržvalgybos darbe smulkmenos dažnai turi reikšmės pareigūnams, kurie tą darbą nuolat dirba. Dėl to ne tik saugumo organai, kariai, bet ir visi krašto piliečiai turime jomis domėtis ir esant bent šiek tiek įtarimo, neturime nutylėti, o informuoti apie tai atitinkamas įstaigas ar savo viršininkus.

2. Labai dažnai mes patys viešose vietose ar susirinkimuose savo pasikalbėjimams pasirinkdami netinkamas temas savo plepumu lengviname šnipų darbą. Dažnai tie patys asmenys, kurie netiki valstybėje esant daug paslapčių, mėgsta papolitikuoti, kad esą X valstybė negalėtų ilgiau kariauti, kaip tiek tai mėnesių, nes jai pritrūktų žaliavos karo pramonei, duonos ar kitų dalykų kariuomenei rūpinti, kiltų krašto viduje suirutė, pasikeistų vyriausybė, įvyktų vadovaujančių asmenų žudymai

ir kt. Atrodo, kad ir eiliniam piliečiui yra suprantama, kad valstybėje be kariuomenės yra ir kitų faktorių, nulemiančių karo laimėjimą ar pralaimėjimą. Bet kodėl dažnai manoma, kad mūsų valstybės struktūra yra visai kitokia, negu kito, kad pas mumis be kariuomenės nesą tokių pat faktorių, kurie lemtų karo išdavas? Ar mūsų valstybėje blokada, sabotazas, diversijos ir propaganda nebūtų priešui naudinga ir ga-

GYVŲ NEPAVERGS MŪS NIEKAS

*Tu jauna, kaip pavasario rytas,
Tu graži, kaip žibutė melsva.
Tavo rūbas žiedais nusagstytas,
Tavo vardas šventa Lietuva.*

*Kai pavasaris linksmas, išdykęs
Rubiniais barsto klonius, laukus.
Gražesnės už Tave nesutikęs,
Tau palieka gražiausius visus.*

*Mes niekad ir niekam neduosim
Tavo žemės, arimų pilkų.
Nei kovoti, nei mirt nebijosim
Užu laisvę žaliųjų laukų!*

*Tavo meilė užgdo mums jėgas,
Praeitis mus apgins nuo klaidų.
Jau gyvų nepavergs mūsų niekas!
Tave ginsim krauju ir kardų.*

*Tad žydėk, žydėk su pavasariais,
Žydėki, Tėvyne jauna!
Visi mes — ir broliai, ir seserys,
Ir Tėvynei mūs meilė viena.*

O. BALČIONIENĖ



Mūsų kulkosvaidininkai žiemą,

Vyt. Maželio nuotr.

lima? Nesizavėkime per daug tuo, kas svetima, nepeikime to, kas sava.

3. Įprotis peikti savos valstybės santvarką, vyriausybės paliepiamus, vadovaujančius asmenis, viršininkų tarnybinių sugebėjimą dažnai būna temos pažįstamųjų pasikalbėjimuose. Labai dažnai nepagalvojame, ar verta, šias valstybės stiprybes ir silpnybes skleidžiant viešumon, lengvinti mūsų priešų veiklą, nukreiptą prieš mus pačius.

Kariai netarnybinėje aplinkumoje turi vengti temų, liečiančių mūsų karinius reikalus, asmenys, kuriems tarnyboje įtikėtos valstybinės paslaptys, turi būti atsargūs, liedsdami jas viešose vietose nors ir pažįstamųjų tarpe.

4. Visados būtų naudinga, jei plačioji visuomenė santykiuose su kariais ar kitais atsakingais asmenimis būtų kukli savo žingeidumu apie dalykus, liečiančius karines ar valstybines paslaptis. Tada būtų lengviau atskirti smalsuolių tikruosius tikslus, būtų lengviau kariams atlikti savo pareigą, kuri yra jiems uždėta — pranešti savo viršininkams ar saugumo organams apie kiekvieną asmenį, kuris savo elgesiu ar klausimuose liečia tokius karinius dalykus, kurie jam tarnyboje nėra reikalingi žinoti ir sukelia įtarimo. Ne tik karys, bet ir pilietis turi nusivokti, apie kuriuos dalykus jis neturi viešai kalbėti, kurios temos gali paskleisti viešumon mūsų silpnybių ir stiprybių apibūdinimą ir lengvinti priešų agentams atlikti jų uždavinius. Žodžiu, nesigirkime daug žiną valstybinių paslapčių, tarnybiniai įtikėtų, nes tuo būdu nejučiomis patarnaujame svetimiesiems, savo krašto žalai.

Visada ir visur prisiminkime, kad susilaikymas nuo paslapties paskleidimo viešumon visada išeina Tėvynei į naudą.

5. Pasistenkime atprasti šeimose ar pažįstamųjų susibūrimuose dalintis tarnybėmis naujienomis, įtikindami savo artimuosius, kad nenaudinga žinoti paslapčių tiems, kuriems jų nėra reikalinga tarnyboje ar šiaip gyvenime žinoti. Priešo agentas visada yra instruktuos būti atsargiu kalbose jam duotų uždavinių

srityse, ir jis tegali laimėti ten, kur jo bendrakalbiai yra plepūs ir kalbės tarnybėmis temomis savo iniciatyva. Ne be to, kad šnipas stengsis savo bendrakalbį įtraukti į jam rūpią temą, tačiau rūpinantiems krašto saugumo reikalais tatau bus lengviau pajusti.

6. Nėra pateisinamas laikymas slapto turinio dokumentų privačiuose namuose, nes neteisinga būtų galvoti apie visišką pasitikėjimą namų gyventojais ar patarnautojais. Kai reikia, prieš žvalgyba randa būdų ir priemonių prieiti prie nedegamų spintų ir seifų bei atrakinti patentuotus užraktus, juo pigiau tas padaryti, kai svarbus dokumentas guli namuose nesaugomas.

7. Visu griežtumu kovokime su fotografais-šnipais. Vykusi fotografinė nuotrauka yra išsamus dokumentas šnipui pranešimui patvirtinti. Šis šnipinėjimo būdas plačiai naudojamas. Neleiskime „mėgėjams“ fotografuoti miestų, svarbių įmonių, karinių sandėlių, karinių rajonų ir geležinkelių stočių perspektyvų; tiltų profilių, atskirų ginklų, ištisų kariuomenės dalinių. Laikraščių korespondentais pasirinkime visapusiškai patikimus asmenis. Anksčiau minėto turinio nuotraukas dėdami į spaudą, gerai pagalvokime, kam geriau patarnausime — svetimiesiems ar savajam kraštui. Už tokio turinio nuotraukas svetimųjų žvalgyba moka, palyginti, dideles sumas ir tuo skatina mūsų piliečius į niekšišką, pigiai gaunamą uždarbį. Šių nuotraukų pirkimo tikslai įvairūs: iš nuotraukų atspėjama ginklų sistema ir kilmė, nes ginklus mes perkame iš svetur; kartais nuotrauka tarnauja agento pranešimams patikrinti. Sunkinkime sąlygas šių nuotraukų šnipams pigiai pasigaminti ar įsigyti. Šnipui daug pavojingiau pačiam tokias nuotraukas daryti,

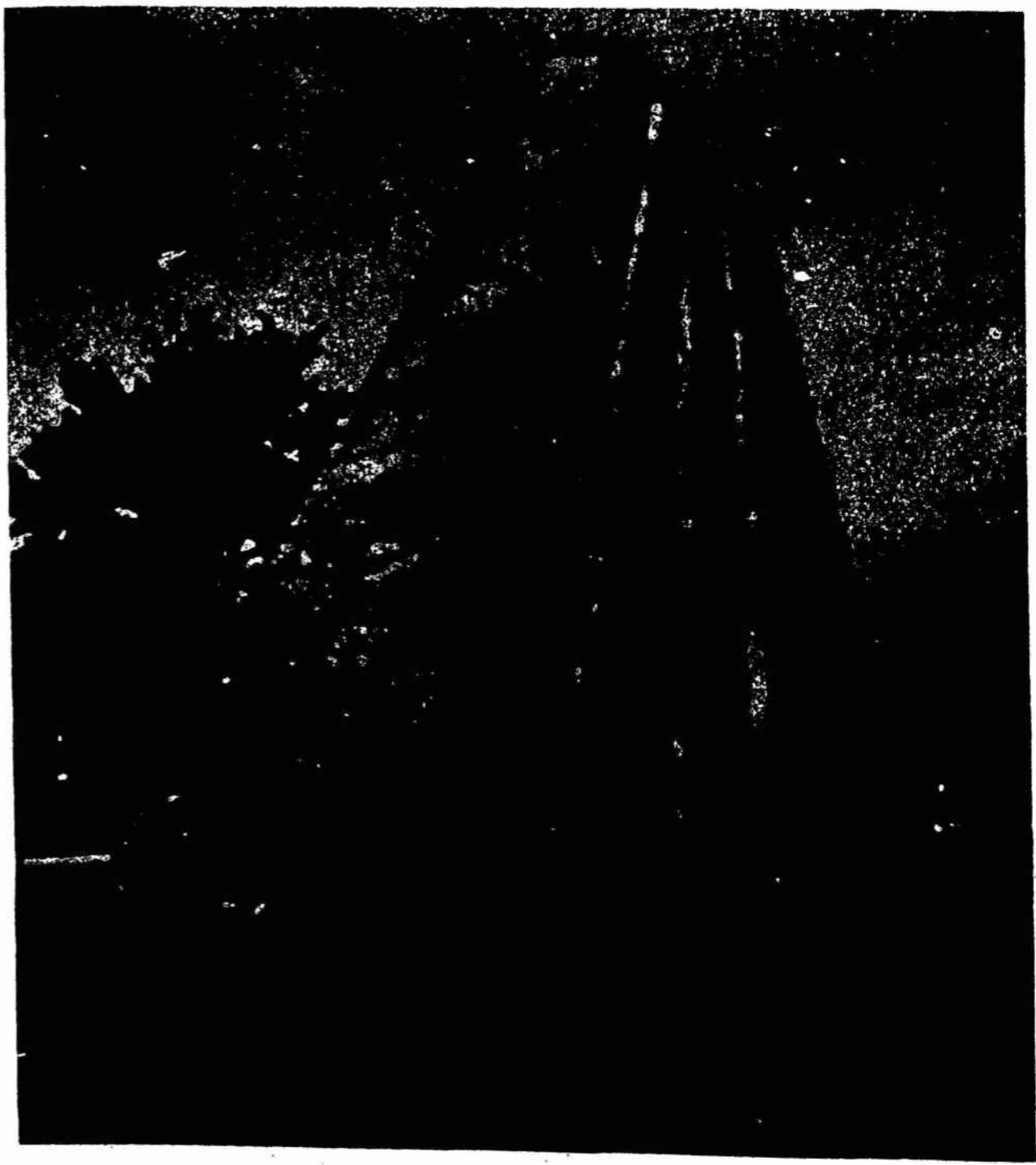

Dariaus Girėno paminklas Čikagoje

Vokietijos reikalavimai ir Lietuvos sutikimas

Grižęs kovo 21 d. į Kauną, užsienių reikalų ministras Urbšys referavo Ministrų Tarybai, kuri posėdžiavo nuo 14 ligi 19 val., apie savo pasikalbėjimo su Vokietijos užsienių reikalų ministru v. Ribbentropu rezultatus.

Iš to pranešimo paaikškėjo, kad

Vokietijos užsienių reikalų ministras reicho vyriausybės vardu pateikė Lietuvos vyriausybei reikalavimą gražinti Klaipėdos kraštą Vokietijai, pridurdamas, kad jei tas gražinimas galės įvykti geruoju, susitarimo keliu, tai tokiu atveju Vokietija plačiai atsižvelgsianti į Lietuvos ūkinius interesus Klaipėdos uoste. Šitą reikalavimą reicho užsienių reikalų ministras rėmė tautų apsisprendimo principu, pridėdamas, kad toks reikalo sutvarkymas geruoju patarnautų būsimiems abiejų kraštų santykiams.

Be to,

Vokietijos užsienių reikalų ministras pabrėžė, turįs žinių, kad ūpas Klaipėdos krašte esąs toks, jog reikalinga yra klausimą, Vokietijos siūlomą pagrindu, spręsti labai skubiai, kad būtų išvengta susidūrimų.

Užsienių reikalų ministrui Urbšiui tai išdėsčius, Ministrų Taryba ilgai svarstė susidariusią padėtį. Tą pat dieną užsienių reikalų ministras apie padėtį referavo ir Seimui slaptame posėdyje.

MINISTRŲ TARYBA, PAINFORMAVUSI APIE PADĖTĮ SEIMO NARIUS, IR ATSIŽVELGDAMA Į VOKIETIJOS LAIKYMĄSI, SUTIKO VOKIETIJOS REIKALAVIMĄ DĖL KLAIPĖDOS KRAŠTO PERLEIDIMO PRIIMTI. KLAIPĖDOS KRAŠTO REIKALAMS SUTVARKYTI LIETUVOS ĮGALIO TINIAI KOVO 22 D. IŠVAŽIAVO Į BERLYNĄ.

negu iškirpti iš laikraščio ar žurnalo. Įprotis fotografuoti ištaisais kariuomenės daliniais su ginklais ar prie jų ir tokias nuotraukas siuntinėti ne tik savo giminėms Lietuvoje, bet ir į užsienį, yra nepateisinamas ir žalingas mūsų kraštui.

8. Susilaikykime dėję spaudoje tiesiamų plentų ar geležinkelių schemas, jų tiltų profilius, nes tokius uždavinius duoda svetimųjų žvalgybos savo agentams. Užuoat patarnaudami, sunkinkime sąlygas jiems patiems tatau atlikti, o tuo būdu palengvės nustatyti parsidavėlių tikrąjį veidą.

Tik gerai apgalvoję, skelbkime viešumon statistinius duomenis, liečiančius krašto pajėgumą ir karinius duomenis. Rūpinkimės įmonių, kurios karo metu tarnaus krašto gynimo reikalams, patikimų tarnautojų ir darbininkų parinkimu, o taip pat tų įmonių paslapčių pajėgumo išsaugojimu.

9. Mokėkime tinkamai įvertinti mūsų naujų karių žemėlapių svarbą, nes jis karo metu yra nepakeičiamas vadovas nepažįstamuose kraštuose. Žemėlapis yra viena labai svarbių karo priemonių. Kariai ir tarnautojai, kuriems pagal tarnybą leidžiama įsigyti kariniai žemėlapiai, privalo tinkamai juos ir saugoti, nes svetimųjų žvalgybą jais labai domisi.

10. Laiškuose namiškiams ar pažįstamiems nerašykime apie dalykus, liečiančius kariuomenės gyvenimą. Gautomis per laiškus žiniomis savieji dažnai pasidalina su kaimynais ar pažįstamais, tuo būdu paskleidžia žinias, neturinčias išeiti viešumon. Nereikia rašyti apie savo dalies pratimus ir išvykimus iš stovėjimo vietos, apie naujų žmonių ar ginklų papildymą ar sumažinimą. Ypač šiuo atveju reikia būti atsargiems techniškųjų dalių kariams.

Reikia atminti, kad karo metu turi būti išlaikyta paslapyje ne tik įvykiai iš kariuomenės gyvenimo, bet ir dalių judėjimai bei pergrupavimai. Karių laišakai neturi atidengti šių paslapčių ir patarnauti savo priešams.

11. Ne tik karo, bet ir manevrų metu pašaliniam nereikia pasakoti apie kariuomenės veiksmus: kurios dalys veikia, pratimų tikslas, judesio kryptys, poilsio vietos. Naudingiau yra šalinti tas žymes, iš kurių pašalinis asmuo galėtų nustatyti kariuomenės dalies pavadinimą ir numeraciją.

Vykstant geležinkeliais, vietoje pažymėjimo ant vagono dalinio numeracijos, reikia rašyti junginio vado pavardę ar panašiai; nerašinėti ant vagono sienų žmonių, arklių skaičiaus, išvykimo ir paskyrimo stočių pavadinimų. Visose aplinkybėse turime rūpintis sudarymu sąlygų, sunkinančių pašalinių ar įtartinų asmenų stebėjimą mūsų kariuomenės svarbesnių pratimų ar ginklų veiksmų. Tuo tikslu turime stengtis gauti pagalbos iš vietos atitinkamų įstaigų, organizacijų ar pareigūnų.

12. Jau mobilizaciją paskelbus, įvedant karo stovį, atitinkamais paliepimais daromi piliečių gyvenimo ir judėjimo varžymai: įvedama visų rūšių susirašinėjimo kontrolė, draudžiamas tam tikrose zonose pašaliečių vaikščiojimas arba iš kai kurių vietų iškeliami nepatinkimi gyventojai. Tai daroma tuo tikslu, kad pasunkėtų įvairių priešvalstybinių gaivalų veikla, kuri karo metu pasidaro intensyvesnė. Tokiu momentu turime būti ypatingai budrūs valstybės saugumo reikaluose ir rūpintis kelti aikštėn visas aplinkybes ir pasireiškimus, galinčius pakenkti mūsų krašto pajėgumui. Ne tik karo veiksmų zonoje, bet ir visame krašte turime sustiprinti įtartinų asmenų sekimą ir dėti visas pastangas užkirsti kelią jų kenksmingam darbui.

13. Karys, patekęs į nelaisvę ir klausinėjamas, turi pareikšti priešui, kad jis nesuteiksiąs žinių apie savo kariuomenę, nes nenorįs būti išdaviku savo draugų, kovojančių už jo Tėvynės laisvę. Jis neturi savo būklę lengvinti Tėvynės negerovės sąskaiton.

Santykiuose su svetimšaliais Tėvynėje ar užsienyje kariai turi būti atsargūs ir susilaiką kalbose politinėmis ar karinėmis temomis. **Kpt. Papartis**

Lauko kabelio linijų statymas

(Žiūr. „Kario“ Nr. 11.)

3. Linijų statymas javais apaugusioje dirvoje

Kabelį tiesiant javais, reikia jį užmesti ant javų, arba, geriausia, guldyti tarplysėse. Vedant liniją tokioje vietoje, kur auga didelė žolė, kabelį reikia gerai prispausti prie žemės.

Kur tik galima, reikia stengtis kabelį iškelti ant atramų.

4. Linijų statymas apgyventose vietose

Linijos pravestos apgyventose vietose yra mažiau patikrintos nuo gedimų ir prieš pasiklausymo. Todėl tokias vietas geriau aplenkti.

Esant būtinam reikalui tiesti liniją per apgyventas vietas, ji tiesiama tomis gatvėmis, kur yra mažiausias judėjimas, ir tokiu būdu, kad liniją būtų sunku pasiekti pašaliniais asmenimis.

Tinkamą dėmesį reikia kreipti į parinkimą gerų atramų. Joms tinka sienos, mediniai stogai ir p. Geriausia čia tinka izoliatorių naudojimas br. 8. Kabelis niekur neturi trukdyti durų ir langų atidarymą.

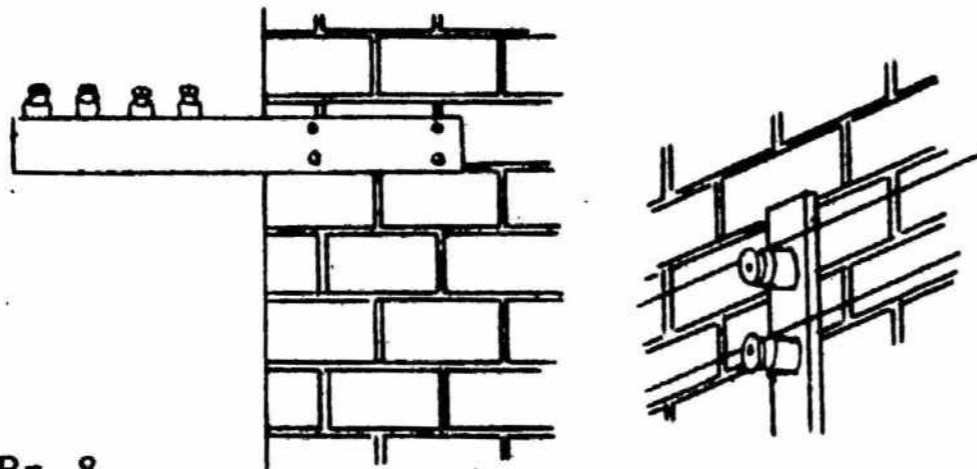

Br. 8

5. Linijų statymas per vandens kliūtis

Kaip taisyklė, vandens kliūtis reikia pereiti toliau nuo tiltų, tvenkinių ir kitų įrengimų, kurie priešui sudaro gerus taikinius.

Kabelis gali būti vedamas virš arba po vandeniu. Virš vandens kabelį galima praveisti tik tada, kai upė yra neplatesnė kaip 300 metrų, arba kai joje esančios salelės tą atstumą sumažina. Iškelimo aukštis pareina nuo upės tėkmės. Vidutiniškai iškelimo aukštis yra 3—6 metrų. Kabelis neturi būti labai įtemptas. Abiejose upės pusėse kabelis pritvirtinamas prie pakankamai aukštų gamtinių atramų arba karčių. Kartys sustiprinamos atitraukomis.

Pravestas kabelis virš upių, kurios tinka plaukiojimui, turi būti paženklintas šakelėmis, šiaudų ryšulėliais, kaspinais ir t. t.

Kabelis perkeliamas per upę laiveliu, keltu arba sieliais.

Statant liniją per upes, platesnes kaip 300 metrų, galima panaudoti tiltus. Kabelis pakeliamas ant atramų, kurios pririšamos prie tilto turėklių. Jei tiltas medinis, kabelis rišamas tiesiog prie tilto balkių, arba vedamas ant izoliatorių. Kai tiltas geležinis, izoliatoriai prikalmi prie medinių lentelių, o šios pririšamos prie tilto fermų.

Ant pantoninių tiltų, jei pastarieji ne iš keltų, kabelis guldomas ant grindinių išorinėse turėklių pusėse.

Tilto abiejuose galuose reikia palikti kabelio atsargos, kad tuo būdu apsaugotume liniją nuo nutrūkimo vandens lygiui pakilus arba nupuolus. Jei pontonų tiltas keltų statybos, tai kabelio linijos juo tiesti draudžiama.

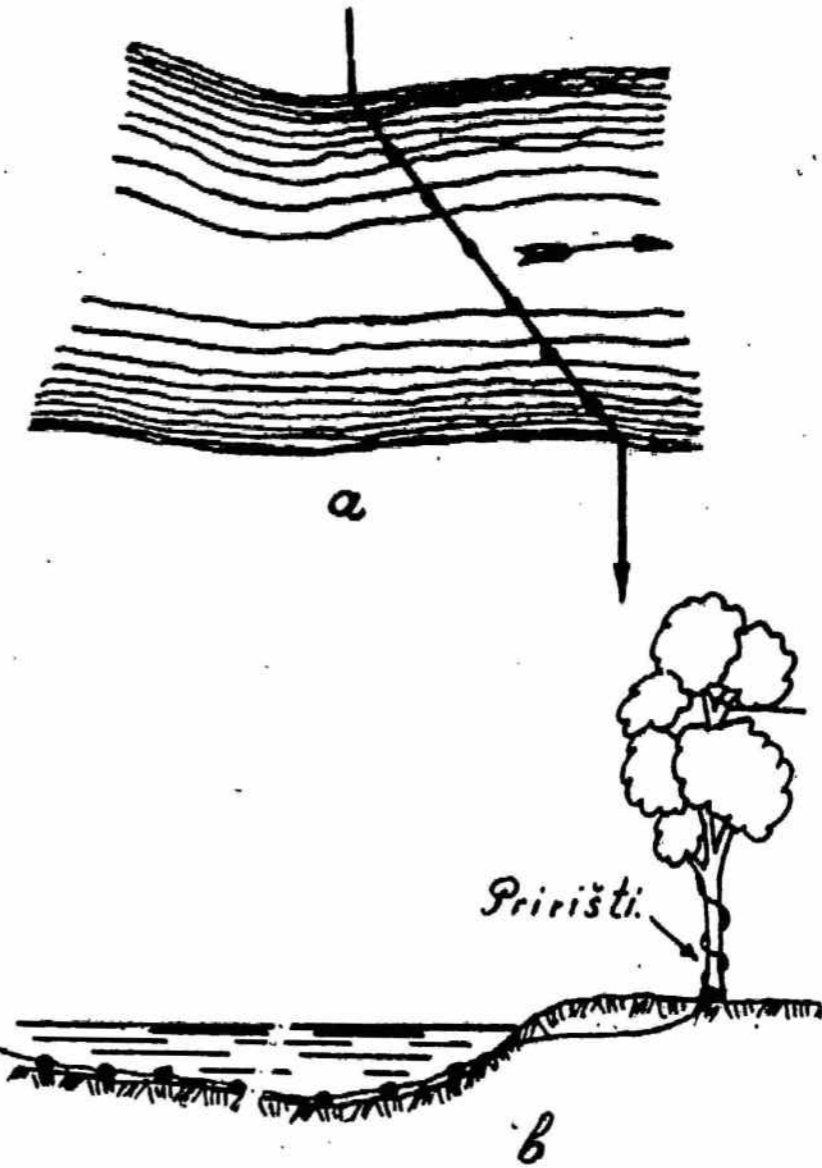

Br. 9

Jei kabelio negalima praveisti virš vandens, jis guldomas į upės dugną. Guldyti galima tik sunkųjį, geros izoliacijos kabelį be mazgų. Kabelis paneriamas iš laivelio. Išvyniojamas plaukiant įstrižai upės (br. 9a). Tuo būdu sumažinamas vandens spaudimas.

Panėrimui skirta kabelio dalis apsunkinama pririšant prie jos akmenukus arba kitus sunkesnius daiktus. Sunkumai pririšami šniūreliais kas 1—10 metrų (br. 9b). Vietose, kuriose pririšami šniūreliai, kabelį reikia apvynioti izoliacijos kaspinu, arba bent skudurėliais. Sunkumus su šniūreliais reikia parengti iš anksto.

Paguldyta linija į vandenį ir turinti menką izoliaciją duoda galimumą priešui pasiklausyti.

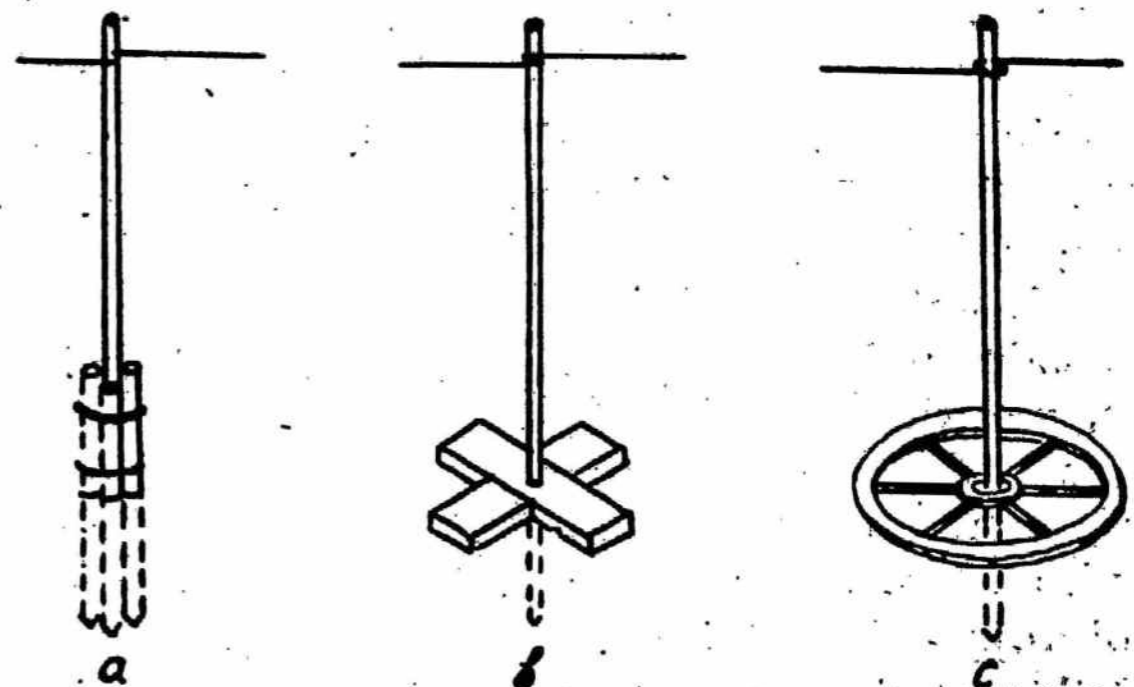

Br. 10

Sunkus kabelis vandenyje gali būti laikomas visą parą, o svarbiam reikalui esant net iki trijų parų.

Lengvą kabelį paguldyti į vandenį galima tik tuomet, kai nėra sunkaus kabelio. Šiuo atsitikimu jis susukamas dvigubai. Abiejuose upės krantuose reikia kabelį pritvirtinti.

6. Linijų statymas per šlapias vietas

Statant linijas per šlapias vietas, kabelį būtinai reikia iškelti ant atramų.

Kartelės išmeigiamos į kupstus.

Jei žemės paviršius labai silpnas, kartelės tvirtinamos prie įkaltų baslių, ant kryžiuokų arba aukštų daiktų (br. 10).

7. Linijų statymas uolotose vietose

Uolotose vietose, trūkstant gamtinių atramų, daromas trikojis iš trijų kartelių, kurios viršuje surišamos. Trikojis įtvirtinamas, apdedant kojeles akmenimis arba pakabinant trikojo viršuje kokį nors didesnį svorį (br. 11).

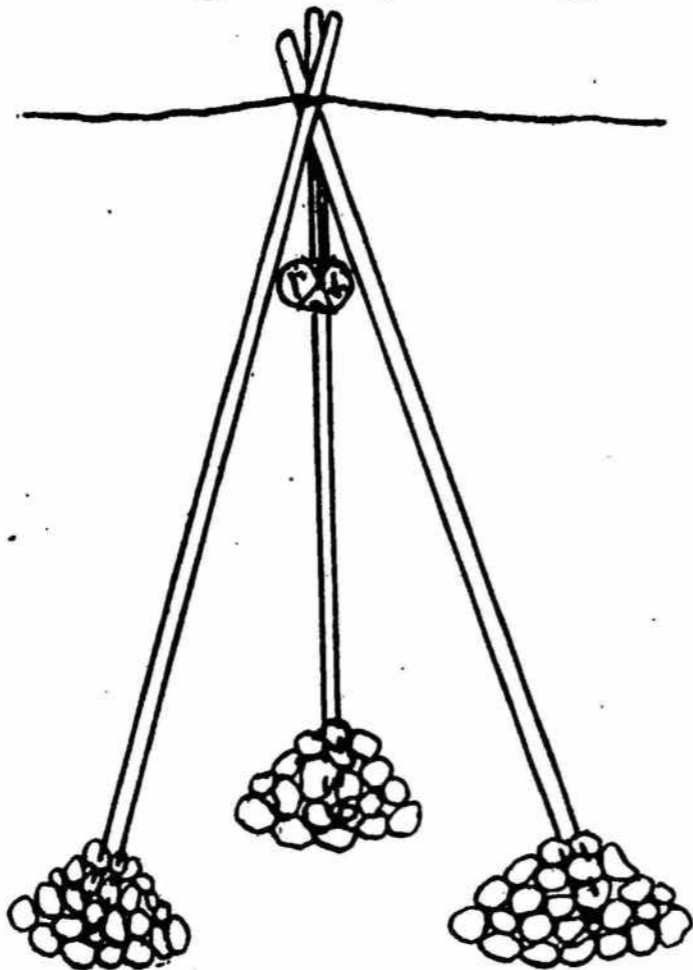

Br. 11

8. Linijų statymas arti kitų telefono linijų

Tarp vienlaidžių linijų, kurių ilgis yra didesnis, kaip 1 km, reikia palikti kaip galint didesnius tarpus ir nemažesnis kaip 10 metrų. Pereinant skersai lauko arba nuolatinės linijas, reikia žiūrėti, kad tarp jų ir kabelio būtų bent 50 cm tarpas.

9. Nuolatinųjų linijų panaudojimas

Naudojant nuolatinųjų linijų stulpus, kabelį reikia kabinti mažiausia per 1 metrą nuo nuolatinųjų laidų. Negalima rišti ir sukti kabelį apie stulpus, prie kurių yra perkūnsargių laidai (vasaros metu). Draudžiama kabinti kabelį ant nuolatinųjų linijų kablių ir izoliatorių.

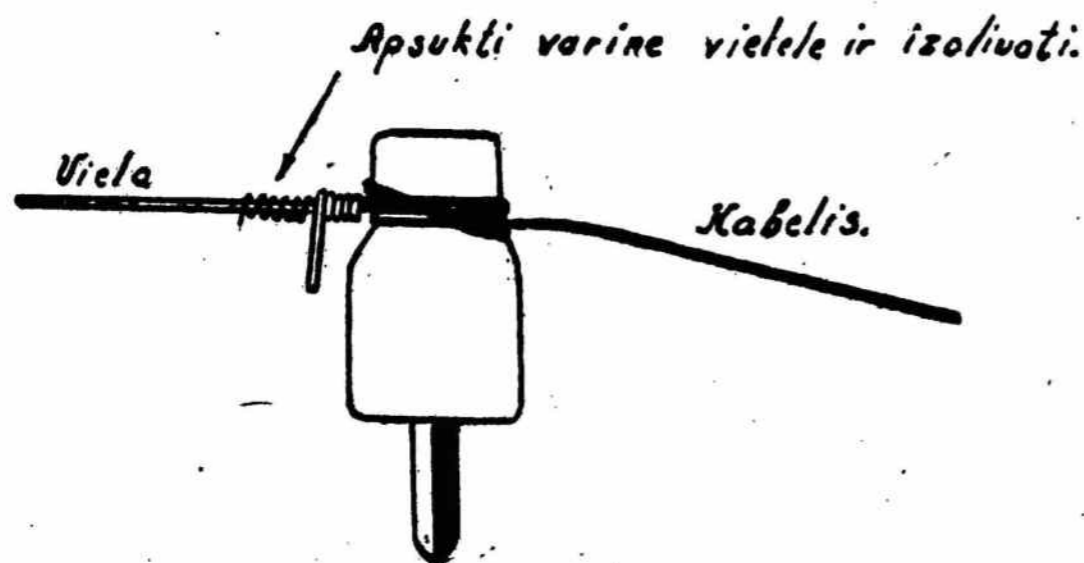

Br. 12

Panaudojant nuolatinės linijas, jei kurioje nors vietoje jos būtų nutrauktos, reikia tas vietas sujungti kabeliu. Peršokimas iš vieno nuolatinės linijos laido į kitą yra griežtai draudžiamas, nes tas trukdytų vėlesnei nuolatinųjų laidų taisymą.

Kabelis jungiamas su nuolatinium laidu šiuo būdu: pirmiausia pritvirtinamas prie izoliatoriaus stiebo mazgu, po to nuizoliuotas kabelio galas apvyniojamas apie

nuolatinį laidą mažiausia 5 kartus ir apraišiojamas varine vielėle (br. 12).

Po to mazgas apvyniojamas izoliacijos juosta.

Surišimo vietoje nuolatinės linijos laidą reikia pritvirtinti prie izoliatoriaus galiniu mazgu.

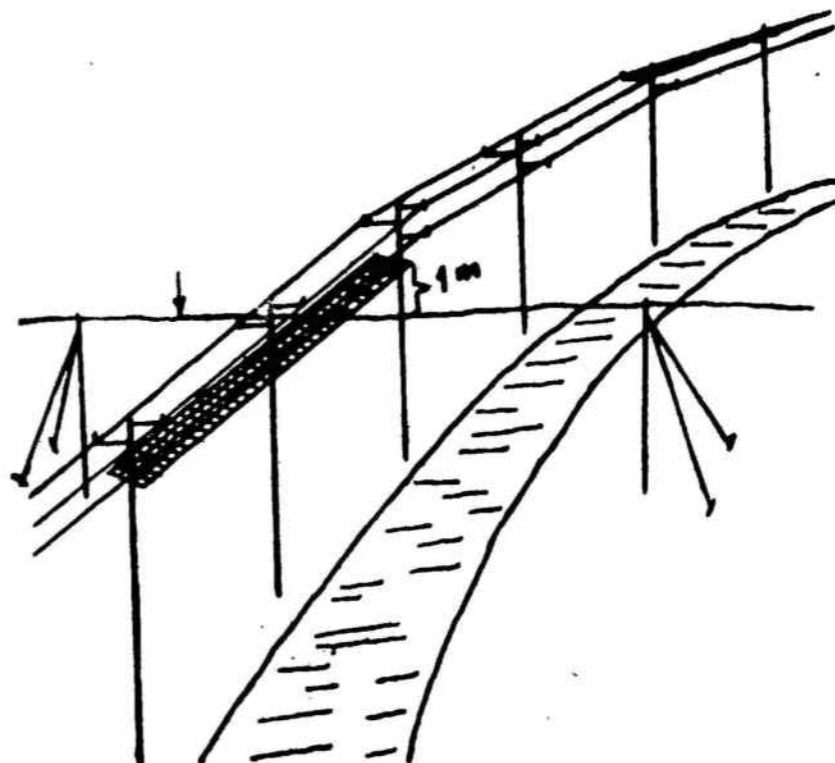

Br. 13

10. Linijų statymas netoli aukštos įtampos laidų

Vesti kabelį arti aukštos įtampos laidų reikia vengti. Naudoti tų linijų stulpus, kaip atramas lauko linijoms, griežtai draudžiama. Jei linija statoma lygia-grečiai aukštos įtampos laidams, reikia žiūrėti, kad atstumas tarp jų būtų nemažesnis kaip 100 metrų.

Tais atsitikimais, kai linija kryžiuojasi su aukštos linijos laidais, ji turi būti pravedta po tais laidais stačiu kampu ir kaip galint arčiau aukštos įtampos linijos stulpų. Tarpas tarp kabelio ir aukštos įtampos laidų turi būti ne mažesnis kaip 1,5 metro. Kai kabelio pravedimo vietoje aukštos įtampos laidų apačioje nėra apsaugos tinklelio (br. 13), reikia prie stulpo padaryti apsaugos tiltelį ir pro jį pravedti kabelį (br. 14).

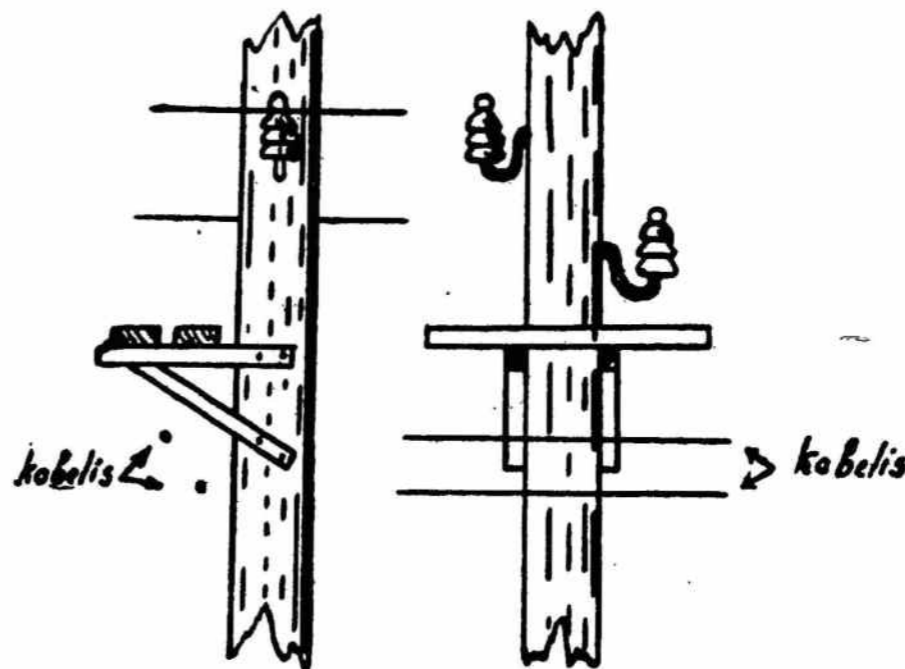

Br. 14

Tada, kai linija vedama skersai tramvajaus arba elektrinių geležinkelių laidų, ir kai tais atvejais negalima kabelio prakišti apačioje bėgių, galima pravedti kabelį virš laidų, tačiau laikantis šių taisyklių:

- perėjimas turi būti kuo trumpiausias,
- kabelis turi būti stropiai ir stipriai pritvirtintas prie stiprių atramų ir įtemptas,
- kabelį virš aukštos įtampos laidų reikia praleisti taip, kad jis nesusijungtų su tais laidais.

Tam tikslui pirmiausia per aukštos įtampos laidus permetama sausa virvė, po to, pririšus prie jos kabelį, reikia jį pertempti. Šį darbą dirbą žmonės turi stovėti ant izoliuotų padėklų ir neliesti metalinių daiktų.

Jei nelaimingu atsitikimu kurį nors žmogų nutrenktų elektros srovė, reikia daryti jam dirbtiną kvėpavimą, kurį nepertraukti tol, kol atvyks gydytojas, nors ligonis ir nerodytų gyvybės žymių. (B. d.).

Ltn. Dulka

Įtvirtinimo ir kiti darbai žiemą

Šlaitų apledinimas, kai jie būna 15° — 30° statumo, tankams yra rimta kliūtis. Tai daroma šlaito sniegą apliejant vandeniu. Apliejimui vartojami rankiniai arba moto siurbliai. Apledinimo juostos plotis turi būti ne mažesnis kaip 15 — 20 m. Tokius apledinimus geriausiai daryti upių ir upelių šlaituose.

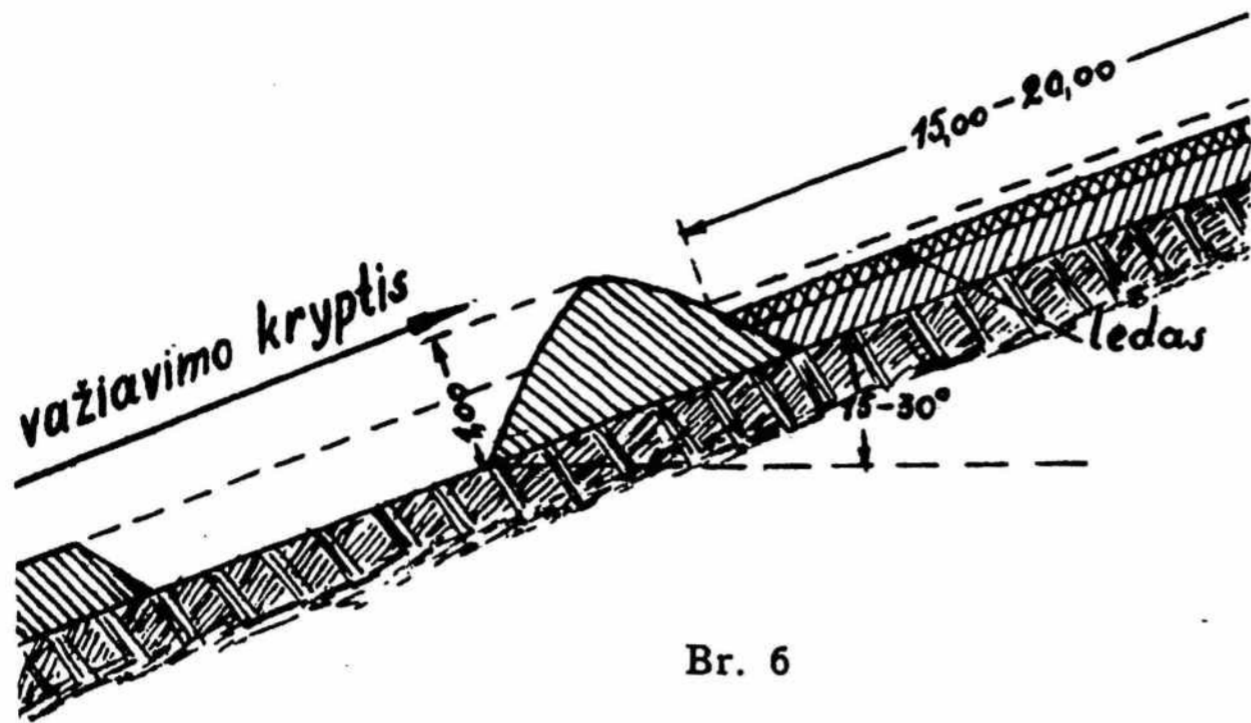

Br. 6

Kad tankas ant apledinto paviršiaus pakliūtų mažesniu greičiu, prieš apledinimą paviršių gerai supilti 1,0 m aukščio pylimą. Jis vandeniu neapliejamas.

Sniego slenksčiai — eskarpai daromi 15° — 35° statumo šlaituose. Sniego slenksčio įrodymui sniegas 5 — 8 m pločio juosta nuimamas nuo žemės paviršiaus ir supilamas aukščiau iki 1,0 — 1,2 m aukščio.

Kad prieš pėstininkai vėliau nepanaudotų šių slenksčių kaip uždangas, jie turi būti flankuojami kulkosvaidžių ugnimi.

Prieštankinių minų lauko minos minkštame ir giliame sniege kartais gali ir neveikti, nes tankas įspaudžia jas į sniegą ir prašliaužia viršum. Todėl žiemą išdėstant minas rekomenduotina jas statyti skersai ir išilgai išvažinėtų sniege kelių, krūmuose ir kitose panašiose vietose, kur sniego dangą nėra tokia gili.

Medžių užvertimai žiemą daromi kaip ir kitais metų laikotarpiais, tik su tokiu skirtumu, kad be užvertimo minavimo naudinga jų dar prišaldyti. Tam tikslui užvertimas apliejamas vandeniu. Užtaisus, kuriais užvertimas minuotas, gerai irgi prišaldyti arba apledinti, nes tai apsunkina užtaisų suradimą. Tačiau tuo atveju

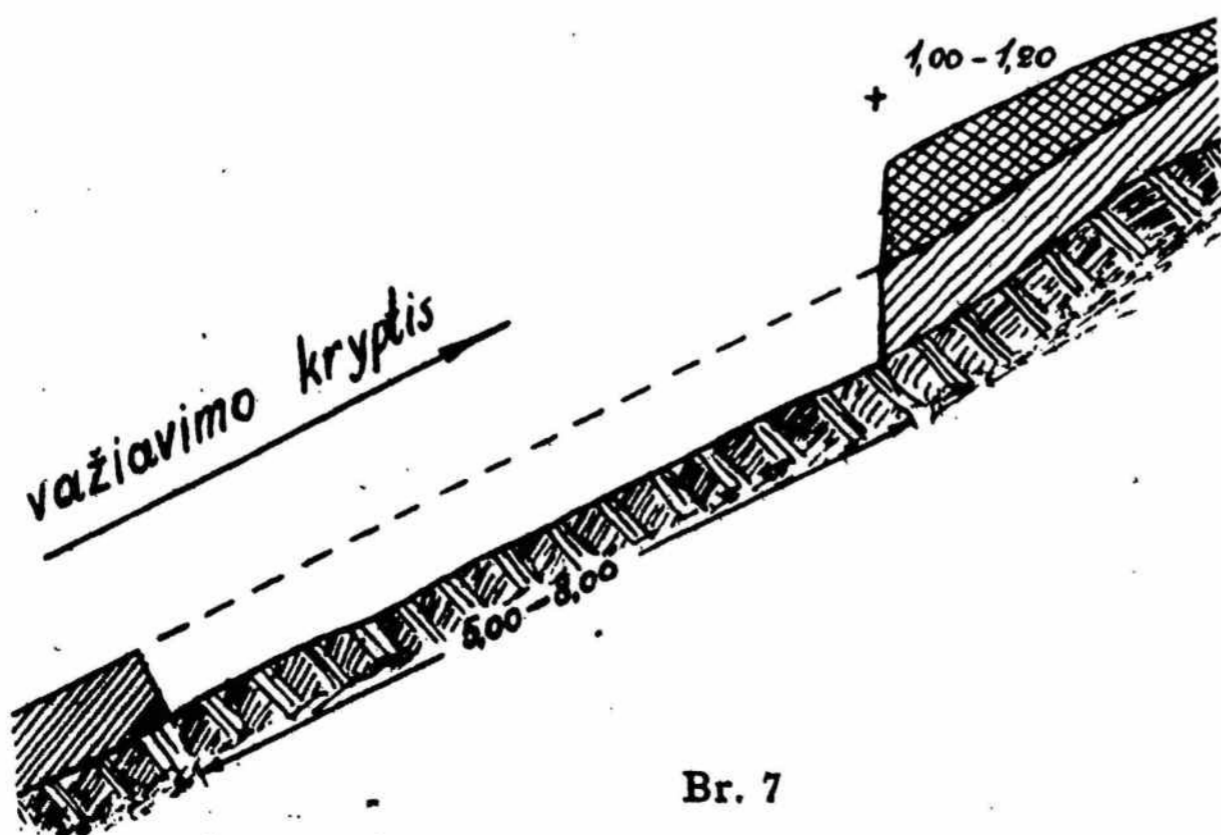

Br. 7

užtaisai turi būti iš skaldančios sprogstamos medžiagos, nebijančios drėgmės (tolas, melinitas), o kapsulės gerai izoliuotos.

Kitos kliūtys, kaip barikados, įvairių lynų ištempimas ir pan. daromos kaip paprastai.

Prieš pėstininkus žiemą gali būti pavartotos šios kliūtys: vielų tinklai, žemos kliūtys, pernešamos vielų kliūtys, įvairios kilpos, užvertimai, iš dalies fugasų statymas, spąstai ir kt.

Visos šios kliūtys statomos kaip ir kitais metų laikotarpiais su tokiais tik skirtumais:

— kuolams skylės išalusioje žemėje gręžiamos rankiniais ar mechaniniais grąžtais;

— maskavimo sumetimais naudinga kuolus gaminti iš beržinės medžiagos;

— darbo pagreitinimui, kur tik galima, reikia vengti kuolų kalimo, tiesiant vielas krūmais, pamiškėmis, apie medžius, kelmus ir pan.;

— statant ant kelių fugasus, negalima pasitikėti vien smūgio degtuvais, nes žiemos metu transporto priemonės būna ant pavažų ir jų slėgimas tenka didesniajam paviršiui, dėlko fugasai gali nesprogti. Todėl žiemos fugasai turi būti dvigubo veikimo, t. y. turėti du degtuvus, kurių vienas veiktų nuo smūgio, o kitas būtų kitokio veikimo;

— fugasai, ilgesnį laiką gulėdami sniege, jam tirpstant ir vėl užšalant, gali apsitraukti ledo plutele, kuri, užėjus krūviui, gali pati visą slėgimą atlaikyti. Ir šiuo atveju rekomenduotini fugasai su dvigubo veikimo degtuvais;

— žiemą pėstininkai veiks su slidėmis, todėl visomis galimomis kryptimis, išilgai kelių, miško pakraščiuose, slėneliuose ir kitur prieigose reikia kuo daugiau statyti pernešamų ir žemų kliūčių, kilpų ir mažų fugasų.

Žiemos keliai. Žiema pati kelius geriausiai taiso. Net paprasti grunto keliai, pavasarį ir rudenį visai neišvažiuojami, šalčiams užėjus tinka judėjimui, jei tik juos kiek parengti (išlyginti rėžes, nupiaustyti guburius).

Sniegui iškritus važiuojamąją kelio dalį reikia išlyginti, kiek paplatinti ir nereikalingą sniegą pašalinti. Buvusias ant kelio vėžes ir duobes reikia užpilti sniegu ir nakčiai aplieti vandeniu. Iki 25 cm storumo sniego sluoksnis ant kelio net pagėidaujamas, o storesnį reikia mediniais kastuvais arba specialiu mediniu trikampių pašalinti.

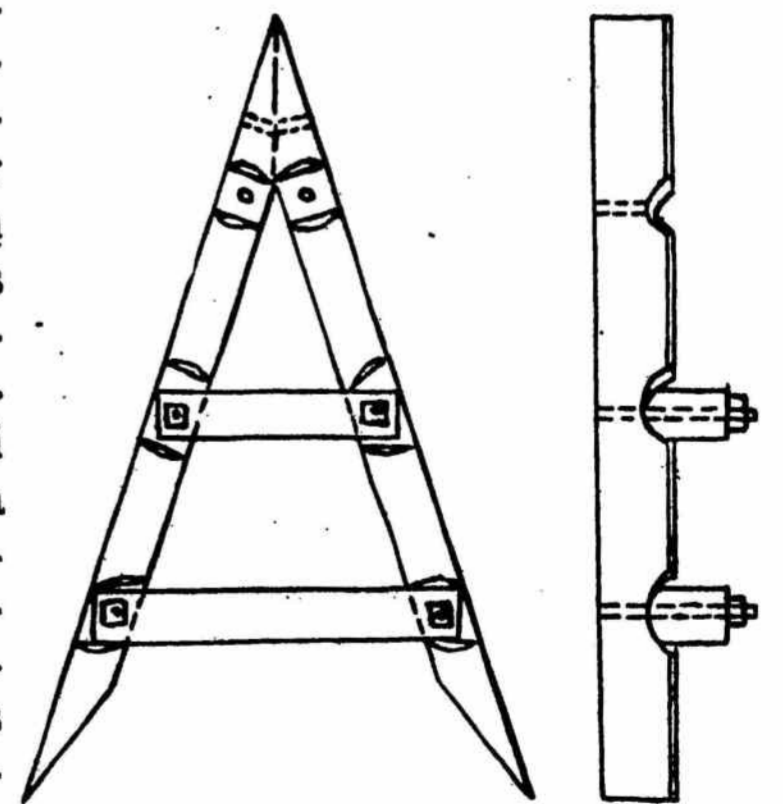

Br. 8

Dirbant trikampių, esant sniego sluoksniui 25 — 35 cm, per dieną galima išvalyti 15 — 20 km kelio. Sniegą reikia pašalinti abipus kelio už griovių.

Griovius, ypač besiantinant pavasariui, irgi reikia išvalyti.

Važiuojamoji kelio dalis turi turėti visai gorizontalų skersinį profilį.

Apsaugoti kelią nuo užpustymų, abiem kelio pusėm ar nors iš tos pusės, iš kur daugiausia pučia vėjas,

per 20 — 30 m nuo kelio ašies tveriamos tvoros, su-
smeigiant 1,5 — 3 m ilgio spygliuočių šakas arba me-
dinius skydus. Sniegui tvoras apnešus, reikia jas iš-
traukti ir pakelti aukščiau.

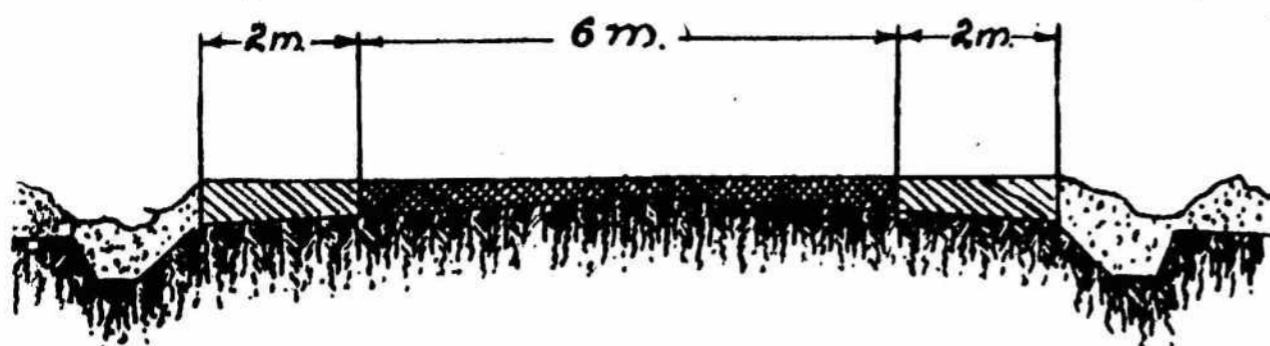

Br. 9

Nuo užpustymų reikia ypač saugoti atviras vietas,
negilias iškasas, perėjimus iš pylimų į iškasas ir pan.
Lygiose atvirose vietose kelio paženklinimui statomos
gairės 3 — 4 m aukščio, 30 — 50 m viena nuo kitos.

Norint žiemos metu išvesti naują kelią, pirmiau-
sia išsiunčiama žvalgybos komanda. Žvalgai (3 — 5
žm.) vyksta pašliūžomis ir nusmaigo būsimojo kelio
ašį, patikrina sniego dangos storį ir išaiškina pasitai-
kančių pakeliuje upelių ledo storį. Kelio kryptį pagal
galimybę reikia vesti kuo tiesiausiai, tačiau taip, kad
darbų reiktų atlikti kuo mažiausiai, pav.: vengti tan-
kaus miško ar krūmų iškirtimo, ledo pastorinimo, už-
pustomų vietų ir pan. Užpakalyje žvalgų siunčiama
darbo komanda važiuojamosios kelio dalies įrengimui.
Važiuojamoji kelio dalis paprastai daroma 3,5 — 6,0
m pločio. Paprasčiausi jos įrengimo būdai yra šie: 1.
keletą kartų pravažiuojama tuščiomis rogėmis, 2. pra-
važiuojama keliomis rogėmis (vienomis paskui kitas),
3. keletą kartų praritinamas storo medžio gabalas (iki
3,5 m ilgio ir iki 60 cm storio), ar 4. praleidžiamas
sniego valymui trikampis. Tuo būdu sniego sluoksnį
reikia suvažinėti arba sukočioti. Taip parengtas kelias
jau tinka važiavimui.

Persikėlimas ledu. Žiema tiesia gerus tiltus per
vandens kliūtis — sukausto ledu. Tačiau keltis ledu
galima tik tada, kai jis yra pakankamo
storumo: kai ledas 5
— 10 cm — gali kel-
tis pėstininkai po vie-
ną 2 — 3 m tarpek-
liais; 10 — 15 cm —
pėstininkai po du 3 —
4 m tarpekliais, raiti-
ninkai virtine, viena-
šiai vežimai 25 m tarp-
pais; 15 — 20 cm —
pėstininkai ir kavale-
rija bet kaip, lengvoji
artilnerija ir gurguolės
po vieną 25 m tarpais;
25 — 30 cm — sunkioji artilnerija atskiras pabūklais ir
35 — 40 cm — bet kokie krūviai. Persikėlimas le-
du reikalauja atidaus žvalgymo ir geros persikėlimo
organizacijos. Žvalgyba turi išaiškinti: 1. sniego dan-
gos persikėlimo rajone stovį, 2. privažiavimų prie kliū-
ties charakterį, 3. ledo storį ir stovį, 4. sniego dangos
persikėlimo vietoje stovį, 5. upės gilį ir 6. vietoje esan-
čios įvairios medžiagos, tinkančios ledo pastorinimui,
kiekį.

Privažiavimai neturi būti per daug statūs ir nepa-
dengti apledėjusiu sniegu. Ypatingą dėmesį reikia at-

kreipti į ledo stovį prie krantų, kadangi tose vietose
ledas visad būna plonesnis, o kai kada ten upė ir visai
neužšalusi.

Reikia nepamiršti, kad ledas ir ledo storis ne vi-
same upės plotyje vienodi. Todėl ledą, kėlimosi ašies
kryptimi, reikia kas 4 — 5 m patikrinti. Šiam tikslui
ašis nugairinama, o ledas kas 4 — 5 m nuvalomas nuo
sniego ir iškertamos aketės. Pirmiausia žiūrima ar le-
das vienodas ir patikimas, vėliau specialiu prietaisu
matuojamas jo storis, o paskui kartimi — upės gylis.

Jei ledas visur pasirodytų pakankamo storumo ir
stiprumo, judėjimo palengvinimui jį reikia nuo sniego
nuvalyti 3 — 4 m pločio juosta ir pabarstyti smėliu ar
žemėmis, kad arkliai drąsiau ledu eitų.

Jei ledas perplonas, jį reikia dirbtinai sustiprinti
— pastorinti. Tai atliekama išklojant ledą lentomis ar
skydais arba apliejant vandeniu. Vandeniui aplieti ga-
lima esant nemažiau 5° šalčiui.

Tai daroma šiaip: išvalius kelią nuo sniego, jis iš-
klojamas žabų ar šiaudų sluoksniu 2,5 — 3 cm storu-
mo ir apliejamas vandeniu rankinio ar kitokio siurblio
pagalba. Vietoj žabų ar šiaudų galima vartoti ir sniegą.
Kai šis sluoksnis užšala, jei reikia, panašiai daro-
mas kitas ir t. t.

Pulko vorai paprastai pakanka 2 — 3 tokių
sluoksnių.

Persikėlimo metu reikia organizuoti ledo stovio
stebėjimą — sekimą, nes ledas gali duoti plyšius. Ply-
šiai nepavojingi, jei vanduo nesirodo ledo paviršiuje.
Jei vanduo pasirodytų — persikėlimą reikia tuoj su-
stabdyti ir organizuoti kitoje vietoje, bet nearčiau 200
m nuo pirmos persikėlimo vietos. Be to, reikia sekti,
kad persikėlimas vyktų nustatyta tvarka.

Ltn. Matonis

Europos žemyno kariuomenės

Vokiečių kariniame savaitraštyje „Deutsche Wehr“ pa-
skelbta pasaulio kariuomenių statistika. Europos valstybių ka-
riuomenės 1939 m. pradžioje turi:

Valstybė	Gyventojų skaičius milijonais	Taikos meto kariuomenė	Karo meto kariuomenė
Anglija	46.300.000	529.200	2.000.000
Belgija	8.250.000	100.000	650.000
Bulgarija	6.100.000	70.000	150.000
Danija	3.700.000	4.000	150.000
Estija	1.100.000	11.000	100.000
Graikija	6.200.000	85.000	450.000
Italija	43.000.000	400.000	2.000.000
Jugoslavija	15.100.000	148.000	1.400.000
Latvija	1.960.000	25.500	150.000
Lenkija	34.900.000	302.000	3.600.000
Lietuva	2.500.000	30.000	200.000
Norvegija	2.800.000	18.000	110.000
Olandija	8.600.000	39.000	400.000
Portugalija	6.820.000	31.000	870.000
Prancūzija	42.000.000	760.000	5.100.000
Rumunija	19.400.000	217.000	1.600.000
Suomija	3.600.000	28.000	310.000
Švedija	6.200.000	34.000	400.000
Šveicarija	4.100.000	18.000	470.000
Vengrija	10.000.000	80.000	350.000

Vokiečių žurnalas nemini dar savo valstybės kariuomenės,
kuri dabar turi apie 1.000.000 karių. Be to, yra 2 valstybės,
kurios turi kariuomenes Europoje ir Azijoje, tai Sovietų
Respublikų Sąjunga (170.000.000 gyv.) — 1.800.000 karių ir
Turkija (16.200.000 gyv.) — 203.000 karių.

KARIAI

Mūsų brangi Tėvynė, o kartu su ja ir visi mes pergyvename labai rimtą momentą. Tokiais rimtais momentais visų tautiečių akys žiūri į mus, ir kiekvienas mūsų žodis ar žingsnis visų yra atidžiai sekami ir vienaip ar kitaip aiškinami.

Mes negyvename vienais jausmais. Visi mūsų sprendimai išplaukia iš mūsų karštų širdžių ir šalto proto. Taip galvojant, mums nebuvo netikėti paskiausieji įvykiai Klaipėdos krašte, taip pat, kaip mus nenustebino ir Lietuvos vyriausybės sprendimas Klaipėdos krašto reikalu. Mes nepasiduodame vien tik patriotiškų jausmų bangai, nes gerai suprantame ir žinome, kokiomis sąlygomis ir aplinkybėmis visi tie įvykiai vyko.

Kariuomenė visada buvo ir yra bene patriotiškiausias junginys visame tautos kūne. Tautos nepriklausomybės gynimas yra mūsų svarbiausias uždavinys. Todėl, kada ateis reikalas ginti Lietuvos nepriklausomybę, mūsų tarpe neatsiras nė vieno, kuriam kiltų bet kokių abejonių dėl tokio uždavinio reikalingumo ir naudingumo. Mes gerai žinome, kad nepriklausomybė yra brangiausias tautos turtas, kuris turi būti ginamas visomis priemonėmis, t. y. ir ginklu. Šioje kovoje geriau yra garbingai žūti ar net tą ginkluotą kovą prieš stipresnį priešą garbingai pralaimėti, bet tik bejėgiškai nepasiduoti. Kodėl? Todėl, kad tokioje kovoje pralietas kraujas bus naši dirva, iš kurios išaugs naujos jėgos ir nauji argumentai kovoje už savo tautos laisvę ir nepriklausomybę. Štai kodėl mes neabejojame dėl savo nepriklausomybės ir nebijome viešai ir atvirai pasakyti, kad jei pavojus liestų dabartines mūsų žemes, o tuo pačiu ir mūsų Tėvynės nepriklausomybę, tai mes jų be kovos jokių būdu neatiduosime.

Mūsų didelis pageidavimas būtų, kad visi be išimties mūsų tautiečiai nenusimintų ir nenustotų vilties, drąsos ir pasitikėjimo savimi.

Ryžtingai turėsime pergyventi šį labai rimtą mūsų Tėvynei momentą, turėsime prisitaikinti prie naujų gyvenimo sąlygų ir toliau dirbti ir budėti. Šie svarbūs įvykiai privers daug ką iš mūsų tautiečių rimčiau pagalvoti apie bendruosius visos tautos ir valstybės reikalus, apie realų ir radikališką visų mūsų jėgų subūrimą bendram visos Tėvynės labui, kad bendromis jėgomis greičiau padarytume savo Tėvynę kultūringą, atsparią ir saugią.

O mes, kariai, būkime visada, bet ypatingai dabar vykstančių įvykių akivaizdoje, drausmingi, vieningi, susiklausę ir drąsūs, niekada neužmiršdami, kad

„tas laisvės nevertas, kas negina jos“.

Brigados generolas Stasys Raštikis

1939 m. kovo 23 d.

Lietuvos Vokietijos sutartis

Lietuvos delegacija, susidedanti iš Lietuvos užsienių reikalų ministro Juozo Urbšio ir teisių patarėjų Petkevičiaus ir Dr. Krivicko, kovo 22 d. 18 val. specialiu lėktuvu atskrido į Berlyną, Tempelhofo aerodromą. Tuo pačiu lėktuvu atskrido ir Vokietijos pasiuntinys Lietuvoje Dr. Zechlinas. Vokiečių užsienių reikalų ministro vardu Lietuvos užsienių reikalų ministrą pasveikinti atvyko valstybės sekretorius von Weizseckeris, taip pat atstovybės patarėjas Grundberis ir protokolo vicedirektorius atstovybės patarėjas von Halemąs.

Iš lietuvių pusės delegaciją pasitiko karo atašė gen. št. pulk. Grinius ir pasiuntinybės sekretorius Jablonskis.

Būrelis SS vyrų su šautuvais išsirikiavę atidavė pagarbą. Čia pat svečių laukė ilga eilė automobilių. Prie kai kurių plevėsavo ir lietuviškos vėliavėlės. Sutikimui buvo stengtasi iš vokiečių pusės duoti tam tikro iškilmingumo.

Nors Lietuvos užsienio reikalų ministras pareiškė pageidavimą apsistoti Lietuvos pasiuntinybėje, tačiau valstybės sekretorius von Weizseckeris pareiškė, kad Lietuvos delegacijai vokiečių yra rezervuoti kambariai „Adlono“ viešbutyje. Į šį viešbutį delegacija ir nuvažiavo.

Viešbutyje delegaciją pasitiko Lietuvos įgaliotas ministras Vokietijai K. Škirpa ir pasiuntinybės patarėjas J. Kajeckas, kurie dėl tarnybinio darbo į aerodromą nebesuspėjo atvykti. Iš viešbučio, atsisveikinęs su valstybės sekretoriumi von Weizseckeriu, ministras Juozas Urbšys nuvyko į Lietuvos pasiuntinybę.

Į Tempelhofo aerodromą specialiu lėktuvu taip pat atskrido Klaipėdos direktorijos pirmininkas Bertulaitis ir Vokietijos generalinis konsulas Klaipėdoje von Sauckenąs.

Derybos užsienių reikalų ministerijoje prasidėjo 19 val.

Kadangi apie Lietuvos užsienio reikalų ministro Juozo Urbšio pasikalbėjimus su reicho užsienio reikalų ministru von Ribbentropu vokiečių spaudoje nieko nebuvo paskelbta, tai Lietuvos vyriausybės nutarimas patenkinti reicho reikalavimus nesipriešinant Klaipėdos krašto atskirumui nuo Lietuvos virto reicho sostinėje tikra sensacija. Apie šį nutarimą Berlyne sužinojo tik kovo 22 d. rytą apie 8 val.

Šios žinios apie Lietuvos vyriausybės nutarimą buvo kiek staigios, kad beveik visi rytiniai Berlyno laikraščiai išleido ekstra telegramas. Milžiniškomis raidėmis jose buvo rašoma: „Lietuva grąžina Klaipėdos kraštą“ arba „Klaipėda laisva“. Ekstra telegramose buvo atspausdinti Lietuvos Ministrų Tarybos komunikatai tokioje formoje, kaip juos paskelbė oficiali vokiečių telegramų agentūra. Paprastai ir didelių įvykių metu reicho sostinės spauda labai retai spausdina ekstra telegramas. Jeigu šį kartą jos buvo tiek gausios, tai tas rodo, koks buvo reiškiamas susijaudinimas dėl Klaipėdos įvykių. Dar iš pat ryto buvo įsakyta iškelti vėliavas džiaugsmo ženklui. Todėl žmonės gaudė laikraščius, šnekučiavosi, klausinėjo, kas atsitiko. Platieji sluoksniai dar nebuvo atsipeikėję nuo įspūdžių, sukeltų Čekijos užėmimo, ir nuo pri-

trenkimo užsienių reakcijos, lydimos karo prieš Vokietiją šmėklos.

Bet nemažiau buvo užklupti ir politiniai bei žurnalistų sluoksniai. Šiuose sluoksniuose nors ir buvo laukiama naujų griežtų žygių iš reicho pusės Klaipėdos atžvilgiu, bet neseniai paskelbti vokiečių oficialinės telegramų agentūros paneigimai tos rūšies įspūdžius buvo kiek sušvelninę.

Kaip gerai informuotuose šaltiniuose teko patirti, derybos vyko labai draugiškoje dvasioje. Lietuvos delegacija buvo tiesioginiu telefono laidu nuolat susijungusi su Lietuvos vyriausybe.

Derybos baigėsi prieš 1 val. naktį. Po derybų Lietuvos delegacija grįžo į viešbutį „Adlon“, kur yra rezervuoti jai kambariai.

Kovo 23 d. reicho užsienių reikalų ministras pakvietė Lietuvos delegaciją pietų. Dar nežinia, kada Lietuvos delegacija grįš į Kauną, bet manoma, kad išvažiuos kovo 23 d. vakare.

Dėl pasirašytos sutarties „Nationalzeitung“ tarp kita ko rašo: „Tarp Lietuvos ir Vokietijos pasirašytoje sutartyje Lietuvai duodamas laisvas uostas Klaipėdoje patenkina Lietuvos priėjimo prie jūros reikalavimą. Abi valstybės stengiasi ateityje išvystyti ekonominius santykius. Nebėra reikalo pabrėžti, kad nepriklausoma Lietuvos valstybės forma tuo nepatiria jokių pakeitimų.“

Sutarties tekstas

Berlynas. III. 23. Elta. Kovo 22 d. 23,55 val. Berlyne tarp Lietuvos delegacijos pirmininko, užsienio reikalų ministro J. Urbšio, ir nepaprastojo Lietuvos pasiuntinio ir įgalioto ministro Vokietijai K. Škirpos iš vienos pusės, ir Vokietijos užsienių reikalų ministro von Ribbentropo iš antros, Vokietijos užsienių reikalų ministerijoje pasirašyta šitokio turinio sutartis su priedu. (neoficialinis vokiškojo teksto vertimas):

„Vokietijos reicho kancleris ir Lietuvos Respublikos Prezidentas nusprendė valstybine sutartimi sutvarkyti Klaipėdos krašto grąžimą į Vokietijos reichą, tuo pačiu esančius tarp Vokietijos ir Lietuvos klausimus sutvarkyti ir tuo būdu atidaryti kelią draugiškam susidarymui santykių tarp abiejų kraštų. Tam tikslui jie paskyrė įgaliotinius:

Lietuvos Respublikos Prezidentas:

Lietuvos užsienių reikalų ministrą J. Urbšį ir nepaprastą Lietuvos pasiuntinį bei įgaliotą ministrą Vokietijai K. Škirpą.

Vokietijos reicho Kancleris:

Vokietijos užsienių reikalų ministrą J. von Ribbentropą, kurie, pasikeitę savo įgaliojimais, sudarytais gera ir tinkama forma, susitarė dėl šių nuostatų.

1 straipsnis

Versalio sutartimi nuo Vokietijos atskirtas Klaipėdos kraštas, skaitant nuo šios dienos, vėl sujungiamas su Vokietijos reichu.

2 straipsnis

Iš Klaipėdos krašto bus tučtuojau evakuotos lietuvių karinės ir policinės pajėgos. Lietuvos Vyria-

sybė rūpinsis, kad evakuojamas kraštas būtų paliktas tvarkingoje padėtyje. Abi šalys, kiek tai reikalinga, paskirs komisarus, kurie turės įvykdyti perdavimą tų žinybų, kurios nepriklauso Klaipėdos krašto autonominėms įstaigoms.

Sutvarkyti kitiems iš suvereniteto pakeitimo išplaukiantiems klausimams, lygiai kaip ir pilietybės klausimams, rezervuojamas atskiras susitarimas.

3 straipsnis

Ūkiniam Lietuvos interesams paboti Klaipėdoje Lietuvai bus įsteigta laisva uosto zona. Detalės bus skyrium sutvarkytos pagal šio susitarimo priedo pagrindus.

4 straipsnis

Savo nutarimui dėl draugiško santykių tarp Vokietijos ir Lietuvos plėtimo sustiprinti abidvi šalys įsipareigoja nesiimti jėgos viena prieš kitą ir neremti bet kurio iš trečiosios pusės prieš vieną iš šalių kreipiamo jėgos pavartojimo.

5 straipsnis

Ši sutartis įsigalioja, ją pasirašius.

Šiam patvirtinti abiejų pusių įgaliotiniai šią sutartį pasirašė.

Pagaminta dviem originalais, vokiečių ir lietuvių kalbomis.

Berlynas, 1939 m. kovo mėn. 22 d.“

Priedas

prie 1939 m. kovo mėn. 22 d. lietuvių vokiečių sutarties 3 str.

Pagrindiniai dėsniai lietuvių laisvo uosto zonai įrengti Klaipėdoje.

I. Vokiečių Uosto Valdyba Klaipėdoje, kuri perima Klaipėdos krašto sujungimo su Vokietijos reichu pasekmėje reichu nuosavybėn pereinančio ligšiolinio Lietuvos valstybės turto Klaipėdos uoste valdymą, sudarys su Lietuvos ir Vokietijos bendru sutarimu įsteigtiną su vyraujančiu lietuvišku kapitalu bendrovę (Klaipėdos uosto b-vę) privatinės teisės sutartį apie žemiau išvardintų uosto įrengimų Klaipėdoje perleidimą ir privilegijuotą naudojimąsi. Šitoje sutartyje bus sutarta kas seka:

1. Uosto Valdyba perleidžia Klaipėdoje uosto bendrovei išsinuototinai 99 metams Klaipėdos uosto pakankamos, dar arčiau susitartinos, apimties įrengimų, žemės ir vandens plotų naudojimą. Uosto Bendrovė įpareigota leisti naudotis uosto įrengimais visiems visuotino susisiekimo reikalams.

2. Nuoma, atsižvelgiant į Lietuvos vyriausybės padarytas uosto srityje investicijas, laikoma atlyginta.

3. Klaipėdos Uosto Bendrovė perima jai išsinuototinai perleistų plotų ir įrengimų užlaikymą, veikimą ir eventualų tolesnį praplėtimą. Uosto rinkliavos imamos Bendrovės. Šitų rinkliavų dydis nustatomas Uosto Valdybos, pasiremiant Bendrovės pasiūlymais.

II.

1. Klaipėdos Uosto Bendrovei bus suteiktos toli einančios mokesčių lengvatos.

2. Įrengiamos laisvosios sritys, dėl kurių padėties ir ribų reikia susitarti.

3. Muitų kontrolė vykdoma laisvosios srities sienoje. Kitais atžvilgiais visos vokiečių suvereninės tei-

LIETUVOS VISUOMENĖ

Iš protėvių paveldėję tvirtą būdą ir susivaldymą kad ir kritiškiausiais momentais šaltai svarstyti nors ir sunkiausius klausimus, šiandien ypatingai sunkią pareigą ir atsakomybę nešam prieš savo Tėvynę ir būsimąsias kartas.

Išmokę didžiausiose audrose ir nelaimėse kieta valia ir pasiryžimu vieningai spręsti savo likimą, šią rimtą valandą parodykime momentui reikalingą susivaldymą ir rimtį. Užmiršę visokių asmeniškų ir srovinis samprotavimus, rimtį, tvarka ir pasiryžimu parodykime vispusišką valstybės ir tautos reikalų supratimą; susiburkime vienybėn, nes visi jaučiame ir suprantame pavojaus didumą.

Žinokime, kad kurstymas ir tvarkos ardymas — yra ginklas, nukreiptas prieš visos Lietuvos nepriklausomybę.

Rimti ir susikaupę žemiau pažymėtų organizacijų vadai šventai tiki, kad kiekvienas lietuvis šią rimtą valandą savo pareigą Tėvynei atliks.

Ats. plk. ltn. P. GUŽAS,
Lietuvos Savanorių Sąjungos Pirmininkas

Plk. P. SALADŽIUS,
Lietuvos Šaulių Sąjungos Vadas

Dr. J. PANKAUSKAS,
Katalikų Veikimo Centro Vald. Pirmininkas

A. JURSKIS,
VDU Studentų Atstovybės Pirmininkas

Dir. VI. TIŠKUS,
Jaunųjų Ūkininkų Rėtelių S-gos Vyr. Vadovas

V. AUGUSTAUSKAS,
Kūno Kultūros Rūmų Direktorius

Dr. P. SLAVĖNAS,
Lietuvos Vakarų S-gos Korp. Pirmininkas

A. KAULĖNAS,
„Jaunosios Lietuvos“ S-gos Vadas

Gyd. J. ALEKNA,
Lietuvos Skautų S-gos Tarybos Pirmininkas

Dr. J. LEIMONAS,
„Pavasario“ Federacijos Vadas

Dir. M. KVIKLYS,
Lietuvių Tautininkų S-gos Generalinis Sekretorius

Dr. D. CESEVIČIUS,
Korp. „Neo-Lithuania“ Filistrų S-gos Pirmininkas

Pr. ŠULAITIS,
Darbo Rūmų Pirmininkas

Adv. R. SKIPITIS,
Užsienių Lietuviams Remti Draugijos Pirmininkas

sės išnuomotame plote ir laisvosiose srityse lieka nepaliestos.

4. Susisiekimas su laisvosiomis sritimis bus geležinkelio susisiekimu su Kretinga tuo būdu palengvintas, kad laisvas nuo maito prekių tranzitas prieinamais tarifais uždarais traukiniais bus įvestas pagal tikslesnį susitarimą tarp dalyvaujančių lietuvių ir vokiečių žinybų. Taip pat kitoks susisiekimas (vandens ir sausumos keliais) tarp Lietuvos ir laisvų zonų bus palengvintas kiek tatai galima vokiečių taisyklių ribose.

5. Kilę iš lietuvių laivų stovėjimo Klaipėdos krašto vandenyse klausimai, ypač kiek tai liečia mokesčius, bus sutvarkyti palankiausiu būdu atitinkamų lietuvių ir vokiečių įstaigų.

Klaipėdos gubernatoriaus atsišaukimas

Klaipėdos gubernatorius V. Gailius kovo 22 d. buvo išleidęs tokį atsišaukimą į gyventojus:

„Klaipėdos krašto gyventojai!

Klaipėdos krašto gyvenimas yra įžengęs į naują labai rimtą padėtį. Šiandien sprendžiamas jo likimas. Tai turėdamas galvoje ir nuoširdžiai geisdamas, kad lietuvių ir vokiečių kaimyniniai santykiai visados būtų gražūs ir žmoniški, aš kviečiu visus krašto gyventojus laikytis ramiai, nepasiduoti jokiems drumstimams ar gandams. Aš norėčiau, kad šis mūsų sugyvenimo bandymo metas niekam nepalikytų kartumo, o priešingai — parodytų, kad mes ir sunkiausiais laikais ir sunkiausius tarpusavio klausimus mokame sutvarkyti ramiai ir vieni kitus gerbdami. Mūsų rami ir garbinga laikysena tik padės Lietuvos ir Vokietijos vyriausybėms lengviau išspręsti Klaipėdos krašto likimo klausimą.

Kiekvienas, valdininkai ir tarnautojai, turi pasilikti savo vietose ir eiti savo pareigas. Vedamose su Vokietija derybose bus atsižvelgta į visų gyventojų, valdininkų ir tarnautojų padėtį ir teises.

Abi vyriausybės, Lietuvos ir Vokietijos, kreipiasi į jus, Klaipėdos krašto gyventojai, ir prašo išlaikyti visišką ramybę ir rimtį.

VIKTORAS GAILIUS,
Ministras - Gubernatorius“

Paskelbtas sustiprintos apsaugos stovis

Kovo 22 d. Ministrų Tarybos posėdyje buvo nutarta paskelbti sustiprintos apsaugos stovį visuose apskrčiuose, išskyrus Klaipėdos, Šilutės ir Pagėgių apskritis. Taip pat išskyrus Kauno apskritį ir Kauno miestą, kur sustiprintos apsaugos stovis buvo įvestas praėjusių metų gruodžio mėnesį.

Paleisti iš kariuomenės Klaipėdos krašto vyrai

Pagal Konvencijos dėl Klaipėdos teritorijos str. 13, asmenys, turintieji Klaipėdos teritorijos vietos gyventojų požymį, karinei prievolei atlikti į Lietuvos kariuomenę bendra tvarka buvo šaukiami ir imami nuo 1930 m., t. y. pradedant vyrais, gimusiais 1909 metais. Kas metai klaipėdiečių į kariuomenę buvo priimama apie 800 vyrų. Kadangi tarnyba kariuomenėje tęsiasi pusantų metų, tai kariuomenėje būdavo apie 1200 klaipėdiečių.

Ryšy su Vokietijos vyriausybės pateiktais ultimatyviais reikalavimais ir įvykusi Lietuvos—Vokietijos susitarimu Klaipėdos kraštą gražinti Vokietijai, kariuomenės vadovybė nebemato tikslo nuolatinius Klaipėdos krašto gyventojus, jau priimtus, laikyti toliau kariuomenėje. Šiais sumetimais Krašto Apsaugos Ministras kovo 22 d. įsakė karinę prievolę Lietuvos kariuomenėje atliekančius nuolatinius Klaipėdos krašto gyventojus iš kariuomenės tuojau paleisti. Bet, turint galvoje šių laikų neramią padėtį ir palyginti mažą mūsų kariuomenės skaičių, taip pat ir tai, kad staigus nemažo skaičiaus kareivių paleidimas iš kariuomenės nesutrukdytų normalaus kariuomenės mokymo ir kt. tarnybų atlikimo, kartu įsakyta vietoje iš kariuomenės atleistų klaipėdiečių tuojau pašaukti į kariuomenę karo pratimų atitinkamą skaičių atsargos karių — Didž. Lietuvos gyventojų. Šių pratimų bus šaukiami tik tie atsargos kariai, kurie pagal bendrą pratimų šaukimų planą tuos pratimus turi atlikti šiais metais.

Kainų Tvarkytojo išpėjimas dėl kainų

Griežtai draudžiama be Kainų Tvarkytojo leidimo kelti prekių kainas. Už nepagrįstą kainų kėlimą nusizengusiems bus taikomos maksimalinės baudos, t. y. pinigine bauda ligi 15.000 Lt arba areštas ligi 6 mėnesių arba įmonės uždarymas. VDV

Amerikos lietuvių susisirūpinimas ir užuojauta

Amerikos lietuviai dėl įvykių Lietuvoje reiškia gyvą susirūpinimą ir užuojautą savo Tėvynei. Iš lietuvių organizacijų gaunama nemaža telegramų.

Amerikos lietuviai atsiuntė tokią telegramą: „Amerikos lietuvių jaunoji karta, įvertindama Lietuvos rimtą padėtį dėl Klaipėdos, linki pasisekimo apginti savo tėvų žemę“. Telegramą pasirašė advokatas Bagdžiūnas ir dr. Biežis.

Iš Ministrų Tarybos darbų

Kovo 22 d. vakare įvyko Ministrų Tarybos posėdis, kuriame buvo nutarta visas Žemės Banko paskolas, išduotas ligi 1938 m. gruodžio mėn. 31 d., sumažinti 20%.

Taip pat nutarta išperkamuosius mokesčius už gautą žemę kaimuose sumažinti 50%.

Skolas už melioracijas, išduotas ligi š. m. sausio mėn. 1 d., sumažinti 30%, o ateityje už melioracijos paskolas imti palūkanų 1% mažiau, t. y. vietoje ligšiolinių 3% imti 2%. VDV

Tauta, nemokanti kovoti dėl savo laisvės net ir nusiminimo kovoje, nežinanti, kas yra garbė ir šlovė, netenka teisių būti nepriklausoma

NARSIEJI VYRAI

Netikėtai puolęs, nugalėjo priešą

Psk. Baltrus Martišius gimė 1896 m. rugpiūčio 22 d. Kauno aps., Garliavos vl., Bajorų km. Kariuomenės stojo savanoriu 1919 m. sausio 22 d. į Kauno komendantūrą. Tarnavo Vilniaus bataliono 2 kuopoje, iš kurio vėliau išaugo dabartinis 5. D. L. K. Kęstučio pulkas.

1915 m. Didžiojo karo audros Martišių šeimą nubloškė į tolimą Rusijos užkampį. Vyriausią sūnų Baltrų rusai paėmė į savo kariuomenę. Per porą metų jam teko tarnauti 276. Kupensko pulke ir dalyvauti įvairiuose frontuose. Tarp Smorgonio ir Krevo miestelių vokiečiams puolant rusų pozicijas, minosvaidžio sviedinys, sprogęs šalia B. Martišiaus, jį pritrenkė. Rusai už narsumą ir drąsą fronte Martišių apdovanojo šv. Jurgio kryžiumi.

1918 m. lapkričio 31 d. Martišius grįžo į Lietuvą. Namie pailsėjęs vos kelias savaites, prisikalbina kaimo jaunuolius Zambacevičių, Vizgaitį ir kitus, ir aštuoni vyrai išeina į Kauną. Rusų kario uniforma apsirengusio, čerkesų kindžalą prie šono pasikabinusio Baltraus Martišiaus vadovaujami, vyrai pasiekia miestą. Atvyksta į komendantūrą ir įsirašo į savanorius. Lietuviškas kareivis juos nuveda į Kęstučio gatvėje esantį namą. Ten rinkosi savanoriai. Nuvykę rado apie 20 vyrų. Prasideda naujas lietuviškoje kariuomenėje gyvenimas. Gauna senus šautuvus ir drabužius nešioja kas kokius atsinešė. Pratimus atlieka Kęstučio g-vėje esančios lentpiūvės kieme. Vėliau išsikėlė į Žaliojo kalno kareivines. Čia B. Martišius ėjo būrininko pareigas ir rengė atvykstančius savanorius.

1919 m. pavasarį kuopa, kurioje tarnavo Martišius, išvyko į bolševikų frontą, Žaslių — Vievio apylinkes. Mijaugonių km. buvo bolševikai. Balandžio 8 d. bolševikai pradėjo pulti mūsų kariuomenę ties Strošūnais. Sužeidė eilinį Jokūbauską, ir jis naktį mirė. Pagaliau sanitaras parneša sužeistą Makarevičių; jis nešamas šaukia: „Vyrai, nepasiduokite!“ Mūsų dalys ginasi. Ugnis iš abiejų pusių smarki. Martišius vadovauja 3-čiam būriui. Priešas, prisidengdamas sunk. kulkosvaidžių ir šautuvų ugnimi, kas kartą artėja.

Pagaliam pradeda mūsų pulti ir iš kairiojo sparno. Lietuviai ginasi be apkasų, nes nespėjo išsikasti. Dvi kuopos teturi vieną seną kulkosvaidį, kuris pačių kautynių įkarštyje sugenda. Vos pora kulkosvaidininkų šiek tiek suprato kulkosvaidį: kiti tik kelintą dieną, kai įstoję savanoriais, ir beveik maža ką temokėjo veikti net su šautuvu. Būsena pasidarė sunki. Iš



5. pėst. pulko
—psk. B. Martišius

besiginančios 2 kuopos atsirado buvęs rusų kariuomenės kulkosvaidininkas, psk. Daunoras, kuris su kulkosvaidininkų būrininku Butkum kibo į darbą kulkosvaidį taisyti. Skubiai kulkosvaidis buvo pataisytas ir jau lipant bolševikams per tvorą, paleistas į darbą. Nuo tvoros bolševikai griuvo be tvarkos. Kulkosvaidžio ir 2 ir 4 kuopos karių šautuvų taikli ugnis palaužė bolševikų atkaklų puolimą: tą dieną trečias jų puolimas buvo atmuštas vakare 18 val. Toj vietoj liko daug bolševikų nukautų ir sužeistų. Vietos žmonės priskaitė bolševikų nuostolių apie keliasdešimt karių.

Liepos mėn. paskutinėmis dienomis batalionas išvyko į Dusetų apylinkes, kurių gyventojai mūsų karių sutiko labai palankiai. Šaltamalkių km. gyventojai davė net keletą veršių pasipiauti maistui. Nuo Šaltamalkių už 3—4 km buvo bolševikai. Vidunaktyje išvyksta žvalgybon Martišius, Vizgaitis, Krasauskas, Stankevičius ir Armonas. Vadovauja Martišius. Beveik auštant pasiekia dvaro sodo pakraštį. Milžiniški senų medžių ir namų šešėliai savotiškai nuteikia. Bet tiek to. Slankioja jie pakrūmiais, apžiūrinėdami priešų pozicijas. Pasinaudodami brėkštančio ryto šešėliais, žingsnis po žingsnio žvalgai slenka pirmyn. Prisiartina prie atskirų krūmelių. Martišius sustoja. Dar geriau išžiūri. Iš krūmų kyšo dviejų šautuvų vamzdžiai. Žmonių nematyt. Priešo apsaugos postas, per naktį budriai sekęs jam pavestą sekimo ruožą, pavargo ir auštant užsnūdo. Žvalgai nė nemirksėdami, įtempę akis, žiūri į krūmelius. Martišius ir Armonas prišliaužia prie kupsto, apaugusio žolėmis; kiti atkišę šautuvus saugoja. Dar sekundė, ir vyrai griebis už gerklės du snaudžiančius priešus taip, kad be šūvio, be balso su tais bus baigta. Priešai pajuto. Griebėsi ginklo, bet Martišius tėsė granatą, ir abu nutilo. Netoli buvusi priešų lauko sargyba pajuto ir paleido smarkią kulkosvaidžių ir šautuvų ugnį. Penki žvalgai irgi pradėjo į priešą šaudyti. Kautynės ilgokai užtruko. Atskubėjus mūsų žvalgams į pagalbą daugiau žmonių iš kuopos, priešas buvo priverstas pasitraukti. Šiose kautynėse žuvo narsus ir drąsus 18 metų jaunuolis Armonas, kuris vos kelios dienos, kai buvo atvykęs į frontą.

Rugpiūčio 23 d. Dusetų miestelyje mūsų kareiviai pradeda rengti pasilinksminimą, kurio vardu buvo spendžiami spąstai priešams. Mūsų žinojo, jog priešą pasieks žinios, kad vakare lietuviai rengiasi šokti, ir jie bus ramūs. Auštant mūsų žinojo, jog priešą pasieks žinios, kad vakare lietuviai rengiasi šokti, ir jie bus ramūs. Auštant mūsų žinojo, jog priešą pasieks žinios, kad vakare lietuviai rengiasi šokti, ir jie bus ramūs. Auštant mūsų žinojo, jog priešą pasieks žinios, kad vakare lietuviai rengiasi šokti, ir jie bus ramūs.

Rugpiūčio mėn. pabaigoj po didelių kautynių mūsų kariuomenė bolševikus nuvijo iki Daugpilio. Čia jie susilaikė. Iš šio fronto Vilniaus batalionas vėl perkliamas į Kaišiadorių apylinkes, nes lenkai pradėjo pulti Kaišiadorių kryptimi. Priverčia pasitraukti mūsų lauko sargybas. Atvykus daugiau jėgų, lenkus nustumia atgal ir jie nebebando pulti. Iš Kaišiadorių apylinkės Martišius atsiduria bermontininkų fronte.

KIŠKIS ISGELBĖJO

(Iš G. Gelerto atsiminimų)

Kokiu būdu 1920 metais patekau į lenką nelaisvę, esu pasakojęs šių metų „Kario“ 3 numery.

Iš Augustavo miškų 7 belaisvius dar tą pačią naktį lenkai gabeno gilyn į Lenkiją. Kur gabena, nieks nežinojome. Iki Lipsko atžygiavome pėsti. Pačiame Lipske mus apnakvydino viename kluone. Kitos dienos paryčiu lenkai atsigabeno dar keletą mūsų vyrų. Šie vyrai buvo 2. pėst. pulko. Jie pateko priešui į nagus todėl, kad būdami žvalgyboj pertoli nužygiavo šiais milžiniškais Augustavo miškais ir paklydo. Vėliau jie buvo prieš apsupti. Kai po kokios valandos karštų kautynių žvalgyba baigė šovinius, išsigelbėti nebegalėjo, nes priešas iš visų pusių supo juos. Mūsiškiai sprendė kas daryti. Su ginklais pasiduoti nenorėjo. Jiems kilo mintis sugadinti savo šautuvus. Vieni ištraukė spynas ir jas čia pat pakasė po smėliu; kiti užrako trauktuvus nulaužė ar ką nors kitą padarė. Dar minutė kita praslinko, ir lenkai iš visų pusių didžiausiu triukšmu puolė šią mūsų beginklę žvalgybą. Jie žinojo, kad už ginklų sugadinimą priešas jų nepaglostys, bet jie aukojosi. Ko tikėjosi, čia pat ir patyrė. Lenkai už tokį atkaklų gynimąsi ir ginklų sugadinimą juos gerokai apkūlė.

Netrukus gavome skardinėlę (nuo konservų) kavos ir po gabalėlį duonos. Kava nors buvo be cukraus, bet alkaniems skani, nes tai buvo mūsų pirmas „pasistiprinimas“, patekus į nelaisvę. Po kavos sustojom rikiuotėj ir plentu patraukėm iš Lipsko, nežinodami kur einam. Po kelių valandų žygio pasiekėm vieną ge-



ležinkelio stotį, o iš čia jau buvome susodinti į vagoną, ir netrukus traukinys pajudėjo. Kalbėtis tarp savęs buvo uždrausta. Todėl vienas į kitą žiūrėjom ir tylėjom. Nors nerodėme linksnumo, tačiau per daug nusiiminę taip pat nebuvo. — „Nėra padėties be išei- ties“, — ši mintis kamavo kiekvieną.

Netrukus traukinys išliauzė į mišką ir juo traukė toliau. Vienas į kitą žvilgtelėjom, ir žodžių nereikėjo. Vieno kito viltimi nušvito veidai. „Šie 2. pėst. pulko vyrukai spruks“, — man dingtelėjo mintis. Matyt, taip galvojo ir kiti mūsiškiai, nes buvo pastebimos jų pastangos sudaryti patogesnes aplinkybes pabėgti. Mus saugą sargybiniai visą laiką tarp savęs šneka ir kartas nuo karto dalijasi rūkalu. Ką sargybiniai šnekėjo, nieko nesupratau, nes lenkiškai nemoku.

Traukinys vis raitosi mišku iš lėto. Nerimas ima, kad taip greit nepasibaigtų miškas. Kaip nukreipti sargybinių akis, — laužėmė sau galvas kiekvienas atskirai. Netrukus nusišypsojo laimė: sargybiniai kažko

1920 m. birželio 19 d. Baltrus Martišius, kaip iš-tarnavęs nustatytą laiką, iš kariuomenės išstojo puskarininkio laipsnyje. Už pasižymėjimus fronte buvo apdovanotas Vyčio kryžiumi. Tų pačių metų lapkričio 5 d. jį vėl mobilizavo į kariuomenę kaip puskarininkį, tačiau šį kartą kautynėse jam neteko dalyvauti. Keturis mėnesius mokė jaunus kareivius ir visai iš kariuomenės paleistas 1921 m. kovo 20 d.

Dabar gyvena iš valdžios gautam ūkyje Ringaudų kaime, Garliavos vl., Kauno aps.

Psk. B. Martišius turi įdomių kovos nuotykių ir gražių pasižymėjimų, tačiau man neteko jų patirti. Matyt, ir pats B. Martišius visų savo atliktų kovos žygių nenori pasakoti ir jais girtis. Jis yra tarnavęs vienoje kuopoje su dabartiniu kariuomenės vadu b. gen. St. Raštikiu. Š. m. vasario 15 d. „XX Amžiaus“ Nr. 38 (790) buvo įdėtas K. J. P. (matyt, paties redaktoriaus) pasikalbėjimas su b. gen. Raštikiu apie kovas dėl nepriklausomybės. Savo minimame pasikalbėjime kariuomenės vadas prisimena ir bendrų žygių dalyvius: karininkus, puskarininkius ir kareivius. Apie psk.

B. Martišių b. gen. Raštikis šiaip sako: „Drąsus buvo būrininkas Martišius. Tai vienas iš geriausių vyrų, kurio ir karininkas nepavaduotų“. Šiame mano aprašyme yra minimas ir kareivis Krasauskas. Kariuomenės vadas pasikalbėjime su „XX Amžiaus“ redaktorium mini ir jį šiais žodžiais: „Savanoris Krasauskas, rodėsi, — žmogus be nervų. Jis su durtuvu ėjo vienas į ataką prieš kulkosvaidį“.

Psk. Baltrų Martišių pristatant apdovanoti Vyčio kryžiumi, šiaip apie jį buvo rašoma apdovanojimo lape: „1919 m. rugpiučio 25 d., kautynėse ties Zarasais, būrininkui Martišiui buvo duotas uždavinys pulti dešinią bolševikų sparną. Martišius, nekreipdamas dėmesio į smarkų priešų šaudymą, savo sumanumu ir drąsumu puikiai atliko duotą uždavinį. Be nuostolių atvedė būrį į paskirtą vietą, ir puolė priešą visai iš jo nelauktos ir nesitikėtos pusės. Tuo būdu priešų eilės sumišo ir neilgai tesigyne pabėgo, palikę savo nukautuosius ir sužeistuosius. Šis būrininko Martišiaus žygis leido kuopai smarkiai persekioti priešą ir be nuostolių nueiti į priešakį 10 km, iki Kumpiškių ežero“. Z. Gerulaitis

tarp savęs susiginčijo. Tuoj vienas išsitraukė iš kišenius aptrintą kažin kokį žemėlapi, ir visi apie jį apgulė. Proga vienintelė, — suplakė širdis. Kaip ją išnaudoti, — bėgo mintys. Staiga vos pats spėjau pastebėti, kai vagono angoje sumirgėjo vieno mūsiškio skvernai ir jis dingo. Dar sargybiniai atsidėję „tebestudijuoja“ žemėlapi. Jau nervinasi kitas 2. pėst. pulko karys, kuris sėdėjo prie vagono angos. Apdalinęs mus kiekvieną savo atsisveikinimo žvilgsniais ir metęs dar porą žaibuojančių į sargybinius, laimingai dingo vagono angoje. Šaltis nupurtė mane. Kažin ar laimingai iššoko,

Matom, kad lenkai jau ginčą baigia. Vienas nuo žemėlapio jau atsitiesė ir, matyt, laimėjęs ginčą, išdidžiai įsirėmęs rankas dar kažką baigė aiškinti savo draugams, Mes tuoj apsimetėm labai nuvargę ir pradėjom lyg snausti. „Snaudžiame“ ir laukiame, kada lenkai vėl nukreips nuo mūs savo dėmesį.

Nepraslinko nė minutė, kai staiga mums „miegą“ sutrukdė vieno lenko smarkus surikimas. Šį griausmingą balsą paleido kaip tik ginčą laimėjęs lenkas. Mes krūptelėję sužiūrom vienas į kitą. Tuoj kilo sąmyšis: sargyba paleido keleta šūvių į viršų, ir traukinys sustojo. Vienas lenkas šoko vienon pusėn, kitas kiton, bet belaisvius pagauti buvo tik tuščios pastangos, nes mūsų vyrukai nuo šio traukinio jau galėjo būti apie keliolika kilometrų. Kokia būtų laimė, jei daugiau sargybinių sukrustų ieškoti bėglių. Ne vienam gal dar pavyktų pasprukti. Bet lenkai tuoj susigriebė ir keikdamiesi sulipo atgal į vagoną.

Sėdime vagone ir laukiame, ką lenkai darys su mumis. Valandėlę buvo tylu. Vėliau, vietoj puolę mus, vos patys nesusipešė. Kurį laiką patriukšmavę, daugiausia apkaltino tą, kuris buvo laimėjęs ginčą. Dabar lenkai sargybiniai taip buvo įpykę, kad vienas mūs krustelėjimas galėjo jiems sudaryti priežastį kerštui išlieti. Netrukus traukinys išlindo iš miško ir prasidėjo smulkūs suvargę viensėdžiai. Dabar, galvoju sau, pasprukti nebėra vilties. Po kokio pusvalandžio traukinys sustojo vienoj nedidelėj stotelėj, kurioje išlipome ir pėsti traukėme sargybinių nurodytu keliu.

Galva kažkaip apsisuko, atrodo, kad veda mus lyg ir atgal. Tuojau priėjome mišką. Mišku kiek pažygiavę, pamatėme atjojančią lenkų raitininkų būrį. Raitininkai ties mumis staiga sulaukė arklius. Jų vyresnysis, matyt kiek įsilinksminęs ir rodydamas savo „narsumą“, užsigėidė, kad sargybiniai mus atiduotų jiems sukapti. Mūsų palydovai raitininkams su pašaipą atrežė, pasiūlydami pasigauti ir sunaikinti tuos, kurie neseniai paspruko iš traukinio, arba pasistengti savo narsumą parodyti fronte ir ten kapoti. Taip sugėdinti raitininkai, mosuodami kardais, nudūmė savo keliais.

Po to dar važiuom ir pėsti žygiavom, kol pasiekėme Vadovicus (Galicijoje). Čia buvome uždaryti į belaisvių barakus. Duonos gaudavome tik po vieną bulkutę aštuoniems kareiviams, todėl teko kęsti alkį.

Kiekvienas, gavęs savo duonos porciją, kurią, rodos, akimis galėtų praryti, jautėsi lyg nuskriaustas. Jam atrodo, kad jo draugo porcija vis tik šiek tiek, tur būt, didesnė. O anam atrodo atvirksčiai: kad šio yra didesnė. Bet kada tariamai didesnį duonos gabalėlį draugas norėdavo pasikeisti su „nuskriaustuoju“, tada šis susilaikydavo, bijodamas apsigauti. Tokia nepakenčiama būseną versta vertė ieškoti būdų duoną pasidalyti gramo tikslumu. Bet kaip tai įgyvendinti, laužė-

me sau galvas. Jokių svarstyklių neturėjom o vis dėlto išėitį reikėjo surasti.

Kitos dienos rytą, vos prašvitus, mūsų vienas draugas, dar tebetysodamas ant grėzdų, iš džiaugsmo sušuko, kad šiam galvosūkiui sprendimą jis jau suradęs. Žaibo greitumu apie mūsų išradėją būtume visi susispietę, jei lenkų budintis sargybinis nebūtų už tylos drumstimą pasiūlęs baudos. Po lenko įspėjimo vėl visi prisiplojome savo guoliuose, ir nors atrodė lenkui, kad miegame, bet kiekvieno akių blakstienai jau nebelipo. Gulėjom ir kantriai laukėm ryto, kada užčirkščiurškutis.

Problema išspręsta, bet kaip? — kiekvienas sukom sau galvas. Na, jau tik kelios minutės ir kelsimės, o paskui pamatysime. Staiga net krūptelėjom, kai aštrus čiurškučio garsas perskrodė milžiniško barako tylą. Visi sukrutom sujudom. Kiti, kurie iš bado visai buvo nusilpę, iš guolių pakilti neįstengė; tuos išgabeno į ligoninę. Patikrinimas, „pusryčiai“, na ir duona. Gavę vėl kepalėlių, visi septyni ratu apstojome savo aštuntąjį — išradėją ir duoną dalyti padavėme jam. Mūsų dalytojas pirmiausia kepalėlių supiaustė iš akies į aštuonis gabalėlius. Vėliau pasiėmė šluotą ir iš jos išsitraukė rykštgalį. Maždaug ties rykštės viduriu pririšo siūlą ir nutaikė taip, kad rykštutė kabotų griežtai horizontalėje padėtyje. Jei kuris jos galas pakildavo ar nusvirdavo, tai siūlas buvo taikomas tol, kol rykštė visai lygiai kabėjo. Bematant turėjome gana tikslias svarstyklas. Dabar reikėjo pasverti pačias porcijas. Todėl kiekvienas duonos gabalėlis buvo parišamas su siūlu ir kabinamas ant pačių rykštutės galų. Jei kuris gabalėlis nors trupučiuką svirsteldavo žemyn, tai tuoj nuo jo būdavo atgnybiamas atitinkamo didumo trupinėlis ir lipinamas prie lengvesniojo. Ir taip duona būdavo gnaiboma, kol abu gabalėliai visai lygiai kabodavo. Šiaip pasverti gabalėliai, visi pagal pirmąjį, dar nebūdavo atiduodami žmonėms, bet sudedami į krūvą. Mat, po pasvėrimo dar būdavo ne viskas. Nors gabalėliai ir lygūs, tačiau ne vienodai buvo vertinami: vienas turėdavo daugiau plutos, kitas minkštimo. Vieno gabalėlio pluta kiek padegus, kito graži. Vienas pakliuvęs visai prie kampo, kitas ties viduriu. Dėl šių priežasčių niekas nenorėjo imti, jo manymu, blogesnį. Todėl šiai kliūčiai pašalinti reikėjo taip pat rasti išėitį. Ir štai, čia jau buvo lengviau: tuoj vienas iš aštuonių vyrų užsisukdavo — užsigrėždavo taip, kad duonos nematyto. Kitas draugas anam nematant paimdavo iš eilės vieną duonos gabalėlį ir klausdvo užsigrėžusio, kuriam šį gabalėlį jis nurodys atiduoti. Šis, nė kiek negalvodamas, atsakydavo: — „Šią porciją duok Jonui“. Po to sekė kita porcija, kurią užsigrėžęs skirstytojas nurodydavo kam atiduoti. Ir taip gabalėliai būdavo išdalijami be ginčų.

Vieną rytą sargybos vyresnysis, atėjęs į baraką, pasiūlė geresnį maistą tiems, kurie sutiktų įsirašyti savanoriais į gen. Vrangelio armiją, kuris tada kovojo su bolševikais. Mūsų vyrai nuo šio pasiūlymo atsisakė, tačiau bolševikų atsirado nemaža, kurie įsirašė ir susikrovė į traukinį. Jie tuoj pat gavo po 1/2 kilogramo lašinių per dieną, kol pasieks gen. Vrangelio dalis. Tokiomis sąlygomis išvažiavo net ištisas bolševikų traukinys. Barake likome tik lietuviai. Lenkai buvo nepatenkinti, kad atmetėme jų siūlymus, todėl mums maisto negerino ir nedidino.

Negana, kad jau pradėjome gerokai nuvargti, bet lenkai sugalvojo dar mums vieną bandymą. Vieną rytą

UGNIAVIETĖS PARINKIMAS

Blogai!

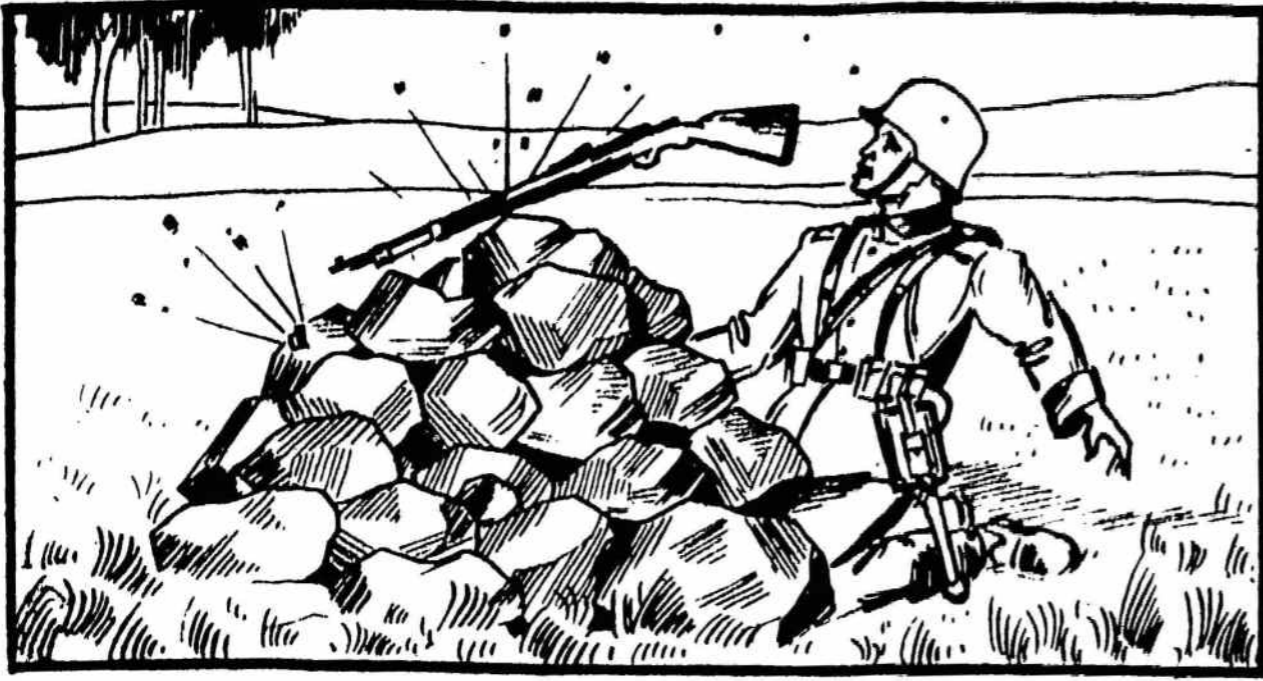

Kad nereiktu kentėti nuo atšokėlių, panaudojant akmenų krūvą, reikia ją apipilti žemėmis

Gerai!

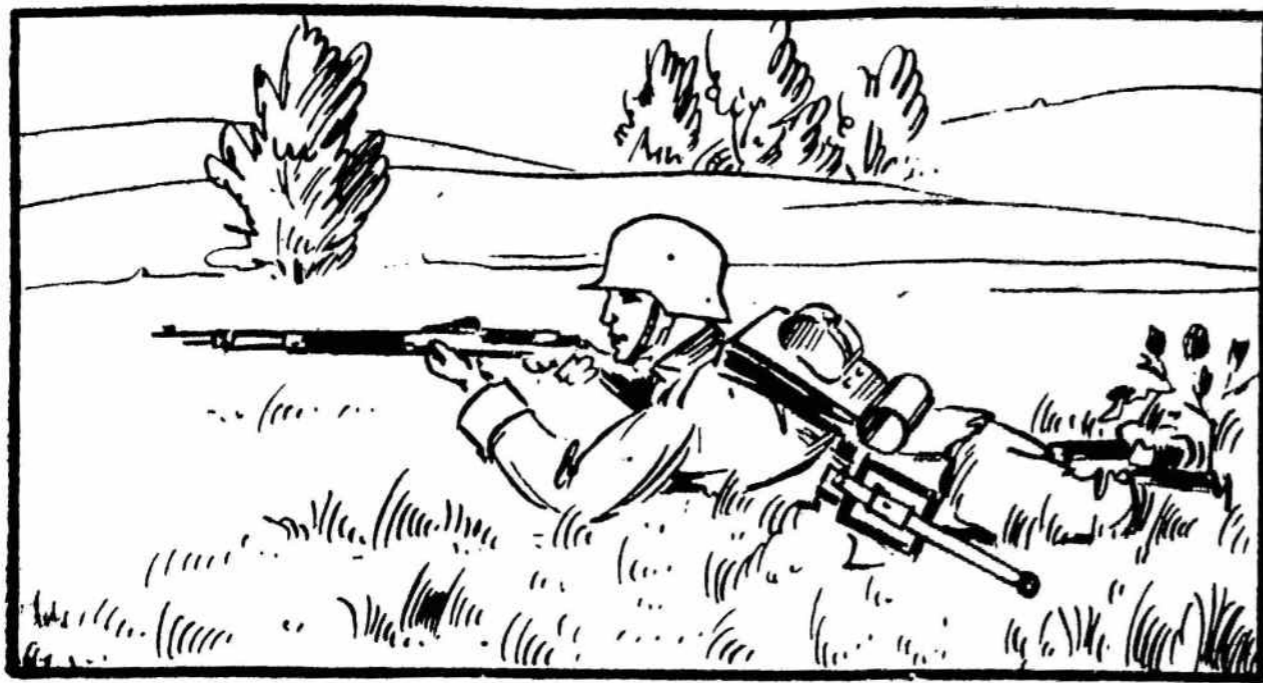
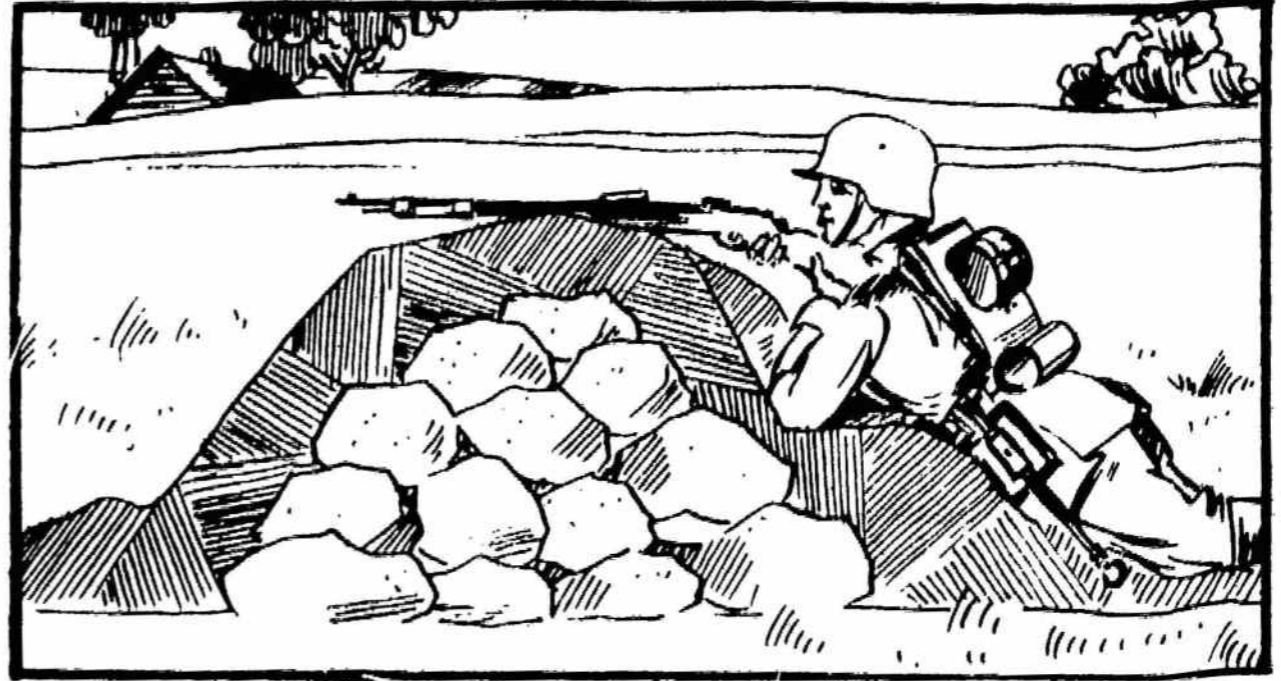

Nesuskubus apsikasti, reikia bent iš vienos antros velėnos pasidaryti atramą šautuvui

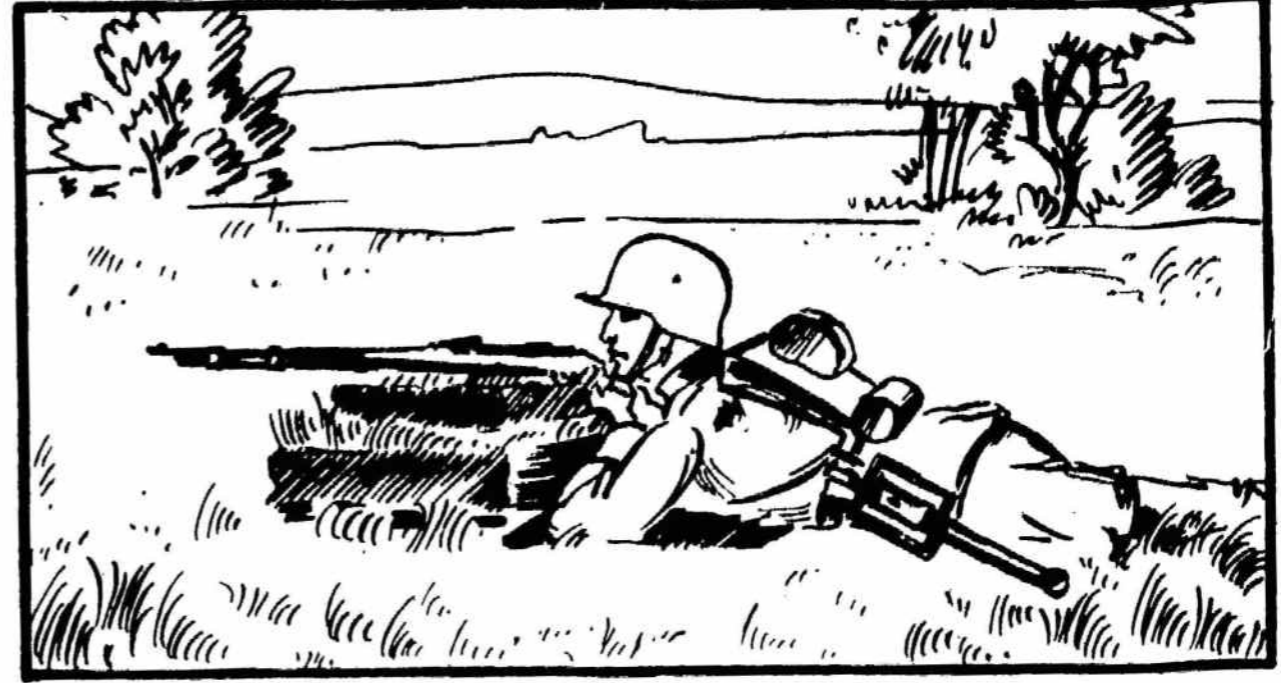

tas pats jų vyresnysis barake sušuko: „Kurie esate lenkai, eikit pas mane. Tie būsite kitų belaisvių komendantais ir gausite geresnį maistą“. Žinoma, nieko nuostabaus, jei žmogus, alkį kenčiantis, pasivadino lenku, nors amžiais lenku nei jis, nei jo giminė nėra buvęs ir nebus. Tokiais pažadais suvilioti mūsų išbadėję vyrai, kurie bent šiek tiek grabaliojo lenkiškai, sustojo prie vyresniojo. Jie tikėjosi ne tik sau pasigerinti būvį, bet taip pat padėti ir savo bendrojo likimo draugams. Deja, išėjo atvirksčiai. Čia buvo tik lenkų noras mus išbandyti. Surinkęs keletą šiaip taip lenkiškai kalbančių vyrų, nusivedė pas save į raštinę. — „Jie tai gyvens“ — pavydėdami savo draugams ir langus užgulę laukėme jų grįžtant.

Įtemptais žvilgsniais žiūrėjome į raštinės duris daugiau kai valandą. „Kodėl taip ilgai nesirodo, gal „komendantų“ uniformas velkasi“, — kvaršinom sau galvas. Staiga net sukrotėjom, kai pamatėm, kad raštinės durys atsivėrė iki galo ir vienas mūsų per visą kiemą, kiek tik kojos įkabina, kaip perkūno trenktas įsmuko pas mus į baraką ir tuoj lietuviškai užkeikė. Paskui jį tuoj kitas, štai ir trečias į baraką pas mus smunka. Atleikia dar du paskutiniai. — „Kas atsitiko?“ — visi apstoję savo „komendantus“ klausinėjome. „Kur uniformos?“ — kitas pradėjo pajuokti. Pasirodo, kad lenkai su mūsų „komendantais“ taip pasielgė: nusivedė į raštinę, pradėjo tardyti, ar tikrai šis belaisvis yra lenkas. Mūsų tikėdamasis, kad viskas išeis į gerą, stengėsi įrodyti savo „lenkišką“ kilmę. Taip visi išardyti čia pat lenkų kareivių buvo gerokai nubausti. Kai mums paaiškėjo visa teisybė, tai dabar džiaugėmės tie, kurie nemokame lenkiškai.

Po šio įvykio aš su savo draugais grandiniu Lubinu ir eilinių Šapoku, kurie barakuose miegoda-

vom kartu, vieną naktį, beveik nesudėdami akių, patylomis kombinavome pabėgimo planą. Nusprendėm šią belaisvių stovyklą palikti pirmai progai pasitaikius. Mums buvo svarbu, kad mus kada nors išvestų dirbti, nes iš pačios stovyklos pasprukti neįmanoma. Barakai su visu kiemu buvo aptverti trimis spygliuotų vielių tvoromis, tarp kurių dieną ir naktį vaikščiojo lenkų sargyba. Ar ves kada nors mus dirbti, tuo tarpu neįėjome. Po mūsų tos nakties nutarimo savo sunkias kojas vaikiojome po stovyklos rajoną dar apie porą savaitių, kol pagaliau vienos dienos rytą mūsų akys ir veidai nusvito viltimi. Lenkų seržantas visa gerkle barake sušuko: „Kurie norite šiandien vykti į mišką dirbti, o kurie norite čia likti rajoną tvarkyti“?! Visi kaip vienas susibūrėme apie seržantą. Seržantas dar pridėjo: „Kas gerai dirbsite, nebūsime nuskriausti“. Seržanto posakį: „Nebūsime nuskriausti“, — suprato, kad už sąžiningą darbą gal pagerins maistą. O mums to ir tereikėjo. Svarbu šiek tiek fiziškai atkusti, sustiprėti, o dvasios ir pasiryžimo mums užteks iš nelaisvės ištrūkti.

Seržantas išėjo. Po kelių minučių į baraką įėjo pora sargybinių ir pasiėmė apie 20 mūsų vyrų, išsivedė į kiemą. Kieme stovėjo pakinkytos 4 gurguolės, 3 pastotės ir dar visas būrys ginkluotų sargybinių. Čia pamatėm, kad mūsų gražios viltys darosi miglotos, nes iš tiek sargybinių pasprukti gerokai nuvargusiam vyrui gali būti sunkiai įmanoma. „Bet jeigu vykstame ne paskutinį kartą, tai savo turėsime pasiekti“, — galvoju sau. Tik reikės stengtis įsigyti sargybinių ko didesnę pasitikėjimą. Su tokia mintimi visi sulipome į vežimus ir pilna risčia pasileidome siauru keleliu, kuris vedė tiesiai į plačius miškus. Miškas buvo ne čia pat, nes jį pasiekėme tik po gero pusvalandžio. Miške įva-

žiovome į vieną platų skynimą. Čia leidome ir genėjome didelius padžiūvusius medžius, iš kurių gamino me malkų plauckas ir krovėme į krūvas.

Čia pradėjome lenkams rodyti darbo nuoširdumą, kad galėtumėm įsigyti jų palankumą. Kur reikėdavo daugiau bendrų jėgų, visi kaip vienas stverdavome medį, ir nors prakaitas lyte lydavo nuo mūsų veidų, tačiau medį sutartinai svaidėme, kaip kokį pagali. Sargybiniai negalėjo atsigerėti mūsų sąžiningumu. Retkarčiais jie patys padėdavo mums ten, kur jau iš tikrųjų mūsų akys virsdavo ant kaktos. Taip sąžiniškai ir be poilsio dirbom visą pusdienį, kol atvežė mums pietų. Pietūs nors tokie pat buvo, bet gavome žymiai padidintą kiekį. Mėsos porcijos buvo skirtos tik sargybiniams, tačiau jie, įvertindami mūsų sunkų ir sąžiningą darbą, jas draugiškai pasidalijo su mumis. Pavalgę jautėmės visai neblogai, ir prie darbo sukrutom neraginami. Intensyviai padirbė iki saulėleidžio, grįžome į stovyklą nors ir su skaudamais sąnariais, tačiau patenkinti, kad mūsų viltys skaidrėja. Jeigu taip seksis ir toliau įtikti, tai savo sprendimą galėsime įvykdyti, — raminomės tarp savęs.

Rytojaus dieną vėl mus ima į mišką. Tik šį kartą surinko beveik visus. Rajonui tvarkyti paliko bolševikus, kuriuos jie vadino tinginiais. Šiame pačiame skynime pradėjome tą patį darbą. Netrukus supratau, kad iš nelaisvės pasprukti trokštame ne tik mes trys, bet ir visi mūsų vyrai. Jie pradėjo kombinuoti: vienas kitas sargybinių pasiprašo leisti savo reikalais, tačiau sargybiniai dar nebuvo tiek pasitikėję, kad leistų vienam nuošaliau kur nors užlįsti už krūmo ar medžio. Jie liepdavo čia pat reikalą atlikti, kur dirbi. Buvau manęs griebtis tokio gudrumo ir aš, bet pamatęs, kad tuo vargu ar ką pešiu, nusprendžiau laukti geresnės progos. Drauge jaučiau baimę, kad tik pirma mūsų trijų kas nesugalvotų sprukti, nes tada būtų sudiev bet kokiai vilčiai. Tą patį, matyt, galvojo ir kiti. Kiekvienam buvo svarbu pasprukti pirmutiniam, nes, kaip ten bebūtų, vistiek savo marškiniai yra arčiau kūno. Tačiau ir šią dieną taip pat jokios progos pabėgti nebuvo, ir vėl per dieną iš peties padirbė grįžome į stovyklą. Nakčia visi trys gulėdami griežtai nusprendėm

Remkime Ginklų Fondą — stiprinkime krašto apsigynimą

Kasmet pavasarį visoje Lietuvoje darome plačią rinkliavą ginklų fondui. Padarykime ją ir šiais metais. Padarykime uoliai, tuojau neatidėliodami, nes pavojingi pasaulio įvykiai rutuliuojasi nepaprastu greitumu.

Vykdydami rinkliavą, prisiminkime savo žilos senovės siekiančią praeitį. Prisiminkime 1918—1920 metus. Beveik beginkliai, kariškai neapmokyti, bet drąsūs, kupini taurios dvasios, pasiryžimo stojome į nelygią kovą ir laimėjome.

Tat ir dabar bendru frontu į rinkliavą ginklų fondui, nes juk tik suburtomis jėgomis eidami visuomet laimėdavome ir laimėsime ateityje, laimėsime ir šiose tautų grumtynėse.

Atidėkime visus savo nesusipratimus į šalį ir į darbą — tvirtai ir vieningai paremkime ginklų fondą, o per jį ir savo šventą, didelę, nieku nepakeičiamą Nepriklausomybę.

Patys šiuos žodžius tvirtai atminkime ir sakykime visiems doriems žmonėms, nes visi dori, garbingi, drąsūs žmonės su mumis.

Ypač tvirtai atminkime ir kartokime tuos žodžius per pačią rinkliavą — kovo 30 — balandžio 2 d.

Rinkliavoje dalyvauja visos organizacijos; ją paremia visi susipratę ir dori mūsų krašto vaikai.

Per radiją ir per spaudą šiomis dienomis nuolatos bus skelbiama tos rinkliavos instrukcijos, nurodymai, atsišaukimai.

Šios rinkliavos šūkis tebūna: „daugiau ginklų šauliams“.

Ginklų Fondui Remti Rinkliavos Komitetas.
Kaunas, Laisvės al. 20 nr.

išmėginti savo laimę, neieškodami kažin kokių progų. „Negali būti geresnės progos, kaip pranykti iš skynimo“, — nervingai ir tyliai aiškino gr. Liubinas. „Kažko laukdami tik darbu apsidžiaugsime, kurį dirbame ne taip kaip belaisviams derėtų“, — pridėjo ir Šapokas. Pagalvojau, pagaliau, ir aš, kad girioj nenušaus, nors ir pastebės, kad sprunku. Tik svarbu, kad nesučiuptų. Priėjom dar kartą išvados, kad ilgiau laukti negalime, nes kas ilgai iešmą drožia, tam šuva kepsmį nuneša.

Sutikęs su savo draugų samprotavimu, paryčiu dar šiek tiek užmigau. Vos tik, rodos, spėjau užmigti, kai pajutau, kad mane kažkas negailestingai purto. Praplėšiau akis ir pamačiau, kad mane purto draugas. Kodėl purto, iš karto nesupratau. Vėliau tik įsitikinau, kad jis mane kelia. Žiūriu, kad visi ritasi nuo grėzdų ir rengiasi. Gerai atsipeikėjęs prasiblaiviau ir supratau, kad yra rytas ir turiu keltis. Pasirodo, tiek buvau nuvargęs, kad net skardaus čiurškučio negirdėjau. Draugas šį kartą, pasirodo, taip negailestingai mane purtė dėl to, kad sargybinis nepastebėtų gulintį mane ir tuo būdu užpykęs nepriskirtų prie „tinginių“. Tuomet galėtų palikti su bolševikais rajoną tvarkyti. Svarbu buvo šiandien išvažiuoti visiems drauge į mišką ir žūt būt išbandyti savo laimę. Netrukus pavalgėme palyginti pagerintų pusryčių ir vėl sena tvarka išvykome į skynimą. Skynime pradėjome savo darbą.

(Bus daugiau)

V-vis



Kareivio Pr. Eimučio pagerbimas jo žuvimo vietoje

25.000 tomų

Šiomis dienomis Kariuomenės Bibliotekoje į inventoriaus knygas buvo įrašyta 25.000 tomų. Nemačiusiam šio skaičiaus knygų, sunku suprasti kokio didumo toji biblioteka, susidedanti iš tiek tomų. Imant knygos storumą tarptautiniu vidurkiu, tuos 25.000 tomų sudėjęs vienas ant kito, susidaro 825 metrų stulpas, t. y. penkis su puse karto aukštesnis už Kauno radijo stiebus. Tas didžiulis stulpas susideda iš tūkstančių karo mokslų žinovų studijų, patyrimų, pritaikymų, techninių laimėjimų kaip priešą nugalėti ir pačiam apsisaugoti.

Kariuomenės Biblioteka yra speciali mokslinė biblioteka. Ji tarnauja kariuomenės mokslo ir mokymo tikslams, nors ja dažnai gali pasinaudoti ir kitų mokslų darbuotojai. Bibliotekoje pasitaiko vienas kitas ir beletristinis veikalas, bet jis irgi tarnauja mokslo reikalams. Sakysim, koks nors karinis romanas, reikalingas studijuojant karo psichologiją, kai norima susipažinti su kario dvasia fronte.

Biblioteka turi brangių enciklopedijų bei panašios rūšies leidinių. Joje yra prieškarinė, rusų: karinė enciklopedija, enciklopedinis žodynas 86 tomų, didžioji enciklopedija 22 t., pramonės ir technikos 10 t.; sovietų rusiškų: mažoji ir didžioji enciklopedija, technikos enciklopedija, didžioji mediciniškoji enciklopedija, literatūrinė enciklopedija; išėję tomiai sovietų karinės enciklopedijos, valstybės ir teisės enciklopedija; vokiečių: Meyers, didžioji Brockhaus, didžioji Herderis; prancūzų: Larousse ir prancūzų enciklopedija; lenkų karinė ir bendroji; italų karinė, latvių ir lietuviškoji.

Biblioteka perka karinę literatūrą daugiausia lietuvių, latvių, lenkų, prancūzų, rusų ir vokiečių kalbomis. Bet jei skaitytojai reikalauja, tai pasirūpina ir kitokiomis kalbomis. Bibliotekoje yra knygų ir anglų, bulgarų, čekų, estų, flamandų, gudų, horvatų, ispanų, italų, olandų, portugalų, rumunų, suomių, serbų, slovakų, švedų, persų, ukrainiečių, vengrų ir esperanto kalbomis.

Kariuomenės Biblioteka išaugo iš Karo Mokslo Skyriaus bibliotekos, kuri veikė nuo 1918 m. ir susidėjo iš knygų, likusių Kauno tvirtovės įgulos bibliotekų. Nuo 1921 m. ji buvo iš pagrindų pertvarkyta. Tuomet bibliotekoje buvo 6.336 t. knygų ir 4.867 t. žurnalų. Dėl vidaus netvarkos 1922 metų sausio 1 d. biblioteka buvo uždaryta. Daug knygų buvo atiduota kitoms bibliotekoms. Po atidavimo bibliotekoje buvo likę tik 270 tomų. Bet iki metų galo priaugo iki 1.241 tomo. Buvo sudaryti trys katalogai. Sutvarkytas ir tiksliai sekamas knygų išdavimas ir grąžinimas. Tais metais biblioteka buvo perkelta iš Karo Mokslo Skyriaus būstinių, Laisvės al. 12, į karininkų kursų būstinę, dab. L. Sapiegos gatvėje, o iš ten kiek vėliau į A. Panemunę prie Aukšt. Karininkų D. L. K. Vytauto kursų. Į dabartines būstines, Gedimino g-vė 15, atsikėlė 1925 m. lapkričio 16 d.

Nuo tų metų pradėtas ir knygų papildymas iš Krašto Apsaugos Ministerijos samatos. Biblioteka pradėjo turtėti naujais veikalais. 1923 m. naujų knygų prisidėjo 453 tomai, 1924 m. — 1.460, 1925 m. — 1.556, 1926 m. — 1.345, 1927 m. — 1.702, 1928 m. — 1.472, 1929 m. — 1.248, 1930 m. — 985, 1931 m. — 1.360, 1932 m. — 1.143, 1933 m. — 1.215. Taip per 12 metų pasiekė 15.000 tomų. Toliau papildomas skaičius kiek padidėja. Jis jau pasiekia iki 2.000 ir daugiau. 1934 m. naujų knygų prisidėjo jau 2.002 tomai, 1935 m. — 1.998, 1936 m. iki 1.226, o 1937 m. padidėja iki 2.303, 1938 m. 2.014. Taigi dabar vidutiniškai per metus padidėja biblioteka dviem tūkstančiais tomų.

Be perkamų knygų, biblioteka gauna dovanai visus Kar. Št. Spaudos ir Švietimo Skyriaus leidinius, Vytauto Didžiojo Universiteto leidinius ir „Mūsų Žinyno“ mainais siunčiamus žurnalus.

Dabar biblioteka turi knygų ir žurnalų skyrius, skaityklą ir abonento kambarį, kuriame yra ir trys katalogai: tarnybinis, alfabetinis pagal autorius ir dalykinis. Dalykinio katalogo dabartinis skyrių klasifikavimas buvo įvestas 1926 m., priimtas Belgijos krašto apsaugos ministerijos bibliotekos, nes Belgija savo kariuomenės didumu buvo artimiausia mūsų kariuomenei.

Bibliotekos knygomis gali naudotis visi tikrosios tarnybos karininkai, civiliai tarnautojai karininkų vietose ir organizuoti atsargos karininkai, kariūnai ir Valstybės Kontrolės Krašto Apsaugos Revizijos departamento valdininkai. Kiti gali naudotis tik Kar. Št. Spaudos ir Švietimo Skyriaus viršininkui leidus. Knygos išduodamos atsilankantiems ir siunčiamos paštu bei per patikimus asmenis. Kad karininkai, ypač provincijos, plačiau galėtų naudotis biblioteka, yra išleistas bibliotekos spausdintas dalykinis katalogas. Dirban-

tiems mokslo srity karininkams biblioteka skolina knygas ir iš kitų Lietuvos bei užsienio bibliotekų.

Kai kas bibliotekininko darbą įsivaizduoja vien iš knygų priėmimo ir išdavimo, kai tuo tarpu yra daug sudėtingesnis darbas. Kad būtų galima iš bibliotekos duoti knygą skaitytojui, pirmiausia reikia atlikti visa pirkimo technika, inventorizavimas ir katalogavimas. Kariuomenės Bibliotekoje tai atliekama taip. Iš dienos dienos, tarnybos ir netarnybos metu, bibliotekos viršininkui tenka žiūrėti įvairius vietas ir užsienio žurnalų skelbimus, recenzijas, įkištus į knygas skelbimų lapelius, visų tų kraštų, iš kurių perkamos knygos, leidyklų katalogus, biuletenius. Iš jų reikia išrinkti reikalingas knygas. O knygos vertę dažnai galima nustatyti tik savo intuicija iš antraštės, autoriaus, leidyklos. Išrinktosios knygos patikrinamos alfabetiniame kataloge, ar jų iš tikrųjų bibliotekoje nėra, ir tada rašoma užsakymo kortelė su nuorašu. Kortelė su lydraščiu siunčiama leidyklą atstovaujantiui knygyniui, o jos nuorašas dedamas į alfabetinį katalogą, kad būtų matoma, jog toji knyga jau yra užsakyta. Kai kurias knygas patys knygynai atsiunčia susipažinti. Tokias tenka peržiūrėti ir kurios bibliotekai reikalingos, pasilikti. Kai knyga su sąskaita gaunama, sąskaita pagal nustatytą tvarką atžymima, įrašoma į knygas, tvirtinama ir siunčiama apmokėti, o knyga skiriama į jos didumui tinkamą šifrą ir įrašoma į inventoriaus knygą. Įrašius, antraštiniame puslapy dedamas šifro numeris, to lapo antroje pusėje dedamas antspaudas ir inventoriaus numeris. Toliau knygos nugarelėje dažoma šifro spalvos juostelė ir ant jos vėl rašomas šifro numeris. Tuo tarpu iš inventoriaus knygoje padarytų įrašų apie gautąją knygą rašoma katalogų kortelės. Tos kortelės statomos į tarnybinių alfabetinių ir dalykinių katalogų. Po visų tų operacijų skaitytojas jau gali naudotis knyga. Knygą išdavus, eina antroji darbo dalis. Tai pažymėjimai į tarnybinių katalogų ir statistikos vedimas, kuri reikalinga knygos pareikalavimui nustatyti ir skaitytojui charakterizuoti. Be šių darbų, daug laiko užima patarimai skaitytojams. Retas skaitytojas apseina be patarimų. Skaitytojo nežinojimas, ko jis nori, užkrauna ir techninio darbo. Dažnai tenka prikrauti skaitytojui krūvą knygų, ir jis nė vienos neišsirenka. O knygų rinkimas iš lentynų ir į jas įstatymas yra labai nuobodus darbas, todėl nekantrus žmogus negali būti bibliotekininku.

T. Adomonis

Visuomenės parama ginkluotosioms pajėgoms

Praėjusią savaitę organizacijų atstovai ir visuomenės veikėjai Kaune Šaulių S-gos salėje tarėsi dėl karinės propagandos dienos organizavimo visoje Lietuvoje. Sudarytas visų organizacijų atstovų komitetas, kuris tokios dienos organizavimu ir rūpinsis. Karinės propagandos diena turės tikslą sustiprinti visų tautiečių pasiryžimą budėti gimtosios žemės laisvės sargyboje ir realiai suteikti paramą mūsų kariams ir šauliams. Tuo tikslu visoje Lietuvoje bus pravestas ginklų vėjus. Provincijoje vėjus organizuos visuomenės veikėjai ir dvasiškija. Bus siekiama, kad neliktų nė vieno lietuvių ar Lietuvos piliečio kad ir kuklia auka neprisidėjusio prie ginklų vėjus. Ypač gražus sumanymas kuò daugiau stiprinti valsčių šaulių būrius, aprūpinant juos ginklais ir rūpinantis, kad kuo daugiausia lietuvių stotų į šaulių eiles. Kiekviename valsčiuje buvimas stiprių šaulių dalinių dar daugiau sustiprintų mūsų krašto saugumą ir priešui visur tektų sutikti atskiras tvirtoves su savo įgula.

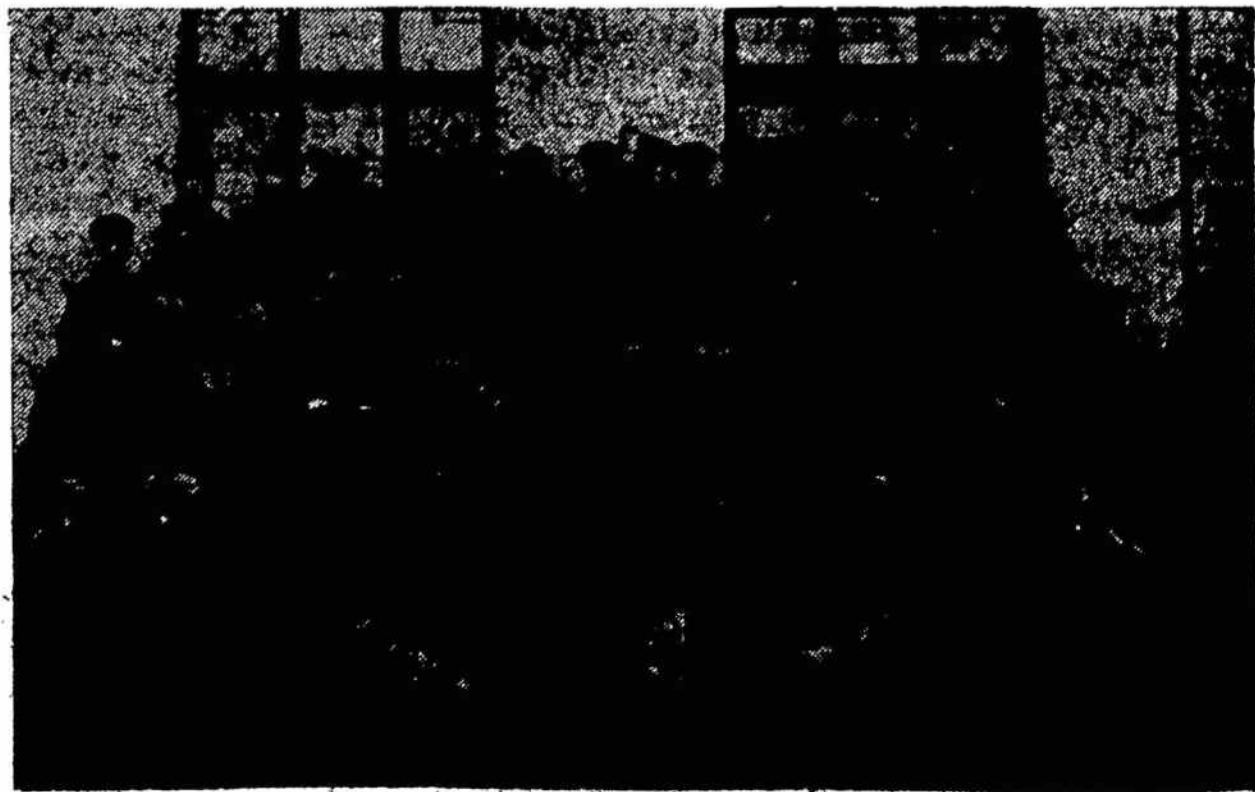

Mūsų skaitytojų karių būrelis

DIDIEJI EUROPOS ĮVYKIAI

Pereitame „Kario“ nr. politikos apžvalgoje trumpai pranešime apie įvykius Vidur. Europoje, kurių pasėkoje Vokietija užėmė Čekiją ir Moraviją, o Karpatų Ukraina atiteko Vengrijai. Po kelių dienų Vokietija savo žinion perėmė ir Slovakiją, kuri prieš tai buvo atsiskyrusi nuo Čeko-Slovakijos ir pasiskelbusi nepriklausoma valstybe. Visi šitie dideli persitvarkymai ėjo tokiu smarkiu tempu, kad iš pradžių buvo labai sunku ir susivokti, kas iš tikrųjų dedasi. Pasaulis buvo pastatytas prieš naujai įvykusius faktus ir tų įvykių jis buvo lyg ir apsvaigintas.

Šiandien galima nors suglaustai peržvelgti, kaip įvyko Čeko-Slovakijos prijungimas prie Vokietijos ir kokias nuotakas tas įvykis sukėlė visame pasaulyje.

Užsienio laikraščiai rašo, kad kovo 14 d. vakare Vokietijos vadas A. Hitleris į Berlyną skubiai iškvietė Čeko-Slovakijos respublikos prezidentą Dr. E. Hachą ir užsienių reikalų ministrą Dr. Chvalkovskį. Po 45 minučių pasitarimo buvo pasirašytas aktas, kuriuo Čekija ir Moravija pereina Vokietijos globon. Tučtuojau į Čekiją ir Moraviją pradėjo žygiuoti vokiečių kariuomenė. Prahos vyriausybė, susirinkusi posėdžio, nerado nieko kito kaip tik pritarti paminėtam aktui. Čeko-Slovakijos kariuomenei buvo duotas įsakymas nesipriešinti vokiečių kariuomenės žygiavimui į Čekiją ir Moraviją. Netrukus čekų kariuomenė buvo nuginkluota ir palikta kareivinėse. Vokiečiams atiteko visi čekų ginklai ir ginklų fabrikai. Bet užsienio laikraščiai praneša, kad ne visur čekų kariuomenė geruoju pasidavė. Kai kuriose vietose įvykę susirėmimų, o žymi dalis lakūnų su karo lėktuvais išskrido į Rumuniją, Bulgariją ir Sovietų Rusiją.

Vokiečių kariuomenės daliniams pasiekus Čeko-Slovakijos sostinę Prahą, į čia tuojau atvyko Hitleris. Jis Hradčanų pilyje pasirašė Čekijos ir Moravijos protektorato (globojimo) aktą, kuriuo čekų tautai duodama autonomija, tačiau tos autonomijos priešakyje stovės Vokietijos vyriausybei ištikimi asmenys. Kuria kryptimi toji autonomija bus vykdoma, ligšiol dar nėra paaiškėję, bet manoma, kad čekams platesnės teisės nė administracijoje nė savivaldybėje nebus duotos. Kartu su Čekijos ir Moravijos prijungimu Prahoje prasidėjo masiniai areštai. Ligšiol esą areštuota apie 10.000 žmonių. Čeko-Slovakijos atstovybės užsieniuose pereina Vokietijos atstovybių žinion. Tik Čeko-Slovakijos atstovybės Maskvoje, Varšuvoje, Paryžiuje, Londone ir Vašingtone pasilieka ir toliau.

Prie Vokietijos prijungus Čekiją ir Moraviją, to paties likimo susilaukė ir Slovakija. Šiuo metu ją baigia užimti vokiečių kariuomenė. Karpatų Ukraina atitenka Vengrijai, bet ji geruoju nepasiduoda. Visą laiką ten eina mūšiai tarp vengrų ir ukrainų kariuomenių. Galima numatyti, kad K. Ukraina Vengrijos jau netrukus vis dėlto bus visa užimta.

Vokietijos žygis prieš Čeko-Slovakiją visame pasaulyje padarė sprogiusios bombos išpūdį. Jeigu pereitų metų rugsėjo mėnesį Vokietija reikalavo prie jos prijungti zudetų vokiečių gyvenamas sritis, tai visi suprato ir Vokietija taip aiškino, jog ji savo reikalavimus remia tautų apsisprendimo dėsniu. Kaip žinoma, tas vokiečių reikalavimas buvo įvykdytas. Bet kuriuo gi dėsniu ji dabar užėmė Čeko-Slovakiją? Atsakymą į šį klausimą duoda patys vokiečių laikraščiai, kurie nurodo, kad Vokietijai reikia sustiprinti savo užnugarį strateginiais sumetimais. Tais sumetimais ir buvusi prijungta Čeko-Slovakija.

Bet vien prijungimu čekoslovakų drama dar nesibaigė. Didžiosios Europos valstybės ir Šiaurės Amerika tuojau ėmėsi griežtų diplomatinių žygių prieš Vokietiją. Iš Berlyno atšaukti Anglijos ir Prancūzijos ambasadoriai neva pranešimų padaryti savo vyriausybėms. Taip pat ambasadorius žada atšaukti Jungtinės Amerikos Valstybės ir Sovietų Rusija. Ambasadorių atšaukimas yra ypač pabrėžtinasis faktas, nes tai rodo, kad tos valstybės menkai vertina savo gerus santykius su Vokietija. Esą, kaip rašo užsienio laikraščiai, Vokietijos netesiamais pažadams užregistruoti ambasadorių nereikia...

Šiaurės Amerika ir Europos didžiosios valstybės prieš Vokietiją ruošiasi imtis ir kitų ekonominių bei politinių priemonių. Jungtinės Amerikos Valstybės siūlo pradėti ekonominę blokadą. Jos parodė pavyzdį, vokiečių prekėms pakelđamos muitus 25%. Didžioji Britanija ir Prancūzija šiuo metu organizuoja taikos bloką atsispirti prieš vokiečius. To bloko stambiausiais nariais būsiančios Didž. Britanija, Prancūzija, Sovietų Rusija, Lenkija ir Jungtinės Amerikos Valstybės. Taikos bloko sudarymo laukiama artimiausiu laiku. Prie jo galės prisidėti ir kitos valstybės. Be to, Europos didžio-

sios valstybės ir Šiaurės Amerika sustiprino apsigynimo priemones, o karo pramonė visą laiką dirba sustiprintu tempu. Prancūzijos parlamentas vyriausybei suteikė ypatingus įgaliojimus krašto apsaugos srityje. Šiuo metu anglai ir prancūzai nori viešai paskelbti tarpusavę karo sutartį. O proga yra gera, nes dar Londone vieši Prancūzijos respublikos prezidentas Lebrenas, kurio viešnagė laikoma stambiu politiniu įvykiu.

Akciją prieš Vokietiją pradėjo ir čekoslovakai, gyvenantieji užsieniuose. Jungtinėse Amerikos Valstybėse šiuo metu gyvenęs buvęs Čekoslovakijos prezidentas Dr. Benešas sudaręs laikinąją čekoslovakų vyriausybę, kuri, kaip pranešama, turinti stiprią Šiaurės Amerikos, Anglijos, Prancūzijos ir Sovietų Rusijos paramą. Dr. Benešas telegramomis kreipėsi į šių valstybių vyriausybes, prašydamas nepripažinti Čeko-Slovakijos prijungimo. Apie pripažinimą šios valstybės tuo tarpu negalvojančios.

Kaip gi Vokietija reaguoja į pasaulinę akciją, nukreiptą prieš ją? Vokiečių politiniai sluoksniai viešai pareiškia, kad jie į tai atsakysią, dar sustiprindami karines priemones. Vis dėlto pasaulio reakcija Berlyne padariusi slegiančio išpūdžio, nes ten niekas nesitikėjęs tokio smarkaus sujudimo. Prieš Europos didžiųjų valstybių ir Šiaurės Amerikos organizuojamą bloką Vokietija mananti sudaryti kitą priešingą bloką, į kurį įeitų Vokietija, Italija, Japonija, Nacionalistinė Ispanija ir gal Vengrija.

Vokietija savo pradėtą žygį tęsia toliau. Tuojau po Čekijos ir Moravijos užėmimo, ji iš Rumunijos pareikalavo didžiosios dalies žemės ūkio gaminių ir naftos, t. y., ji Rumuniją nori padaryti ekonomiškai priklausomą nuo vokiečių. Tačiau rumunai vokiečių reikalavimus atmetė ir pradėjo koncentruoti savo kariuomenę prie šiaurės sienos. Esą, rumunai sukonzentravę 5 korpusus kariuomenės. Pranešama, kad Rumunijos pasipriešinimas turi Anglijos, Prancūzijos ir Jugoslavijos pritarimą.

Vokietijos veržimasis iš Vidurinės Europos jau persimetė ir Pabaltijo kryptimi. Pirmiausia tai palietė Lietuvą. Lietuva jau kuris laikas norėjo su vokiečių vyriausybe išsiaiškinti kai kuriuos Klaipėdos krašto reikalus. Tuo tikslu mūsų užsienių reikalų ministras J. Urbšys kovo 20 d. lankėsi pas vokiečių užsienių reikalų ministrą Ribbentropą. Šis apsilankymas visame pasaulyje sukėlė rimtą dėmesį. Ir nebe pagrindo. Apsilankymo metu Vokietija iš Lietuvos pareikalavo grąžinti Klaipėdos kraštą.

Lietuva Vokietijos reikalavimą priėmė ir kovo 23 d. vokiečių kariuomenė įžygiavo į Klaipėdos kraštą, o jų karo laivynas atplaukė į Klaipėdos uostą. Tą pat dieną į Klaipėdą karo laivu buvo atplaukęs ir kancleris Hitleris.

Europos karo aviacijos „Deutsche Wehr“ žurnalo žiniomis, kai kuriose Europos valstybėse karo aviacijos lėktuvų skaičius, palyginti su 1936 metais, žymiai padidėjo. Tačiau kitur randame mažiau lėktuvų.

Valstybės	1936 m.	1938 m.	1939 m.
Anglija	3.000	4.000	6.000
Belgija	440	520	520
Bulgarija	—	30	80
Danija	150	150	150
Estija	150	150	100
Graikija	—	200	140
Italija	1.530	3.800	4.000
Jugoslavija	—	831	820
Latvija	130	130	110
Lenkija	1.482	1.550	1.600
Lietuva	120	120	120
Norvegija	90	220	220
Olandija	260	500	500
Portugalija	129	260	270
Prancūzija	5.000	5.300	5.000
Rumunija	799	810	820
Suomija	32	180	190
Švedija	200	330	330
Šveicarija	300	330	330

Be to, Vokietija turi apie 6.000 karo lėktuvų. Sovietų Respublikų Sąjungoje ir Turkijoje, kurios tenka laikyti Europos ir Azijos valstybėmis, yra 9.000 ir 300 lėktuvų.

Mano kelionės įspūdžiai

(Žiūr. „Kario“ Nr. 11)

KOKIA AMERIKOS LIETUVIŲ TAUTINĖ BŪSENA

Amerikos lietuvių gyvenimu jau anksčiau esu domėjęsis, o paskiausiai su kai kuriais Amerikos lietuvių veikėjais, atvažiavusiais į Lietuvą, teko susitikti ir kiek plačiau įvairiais jų reikalais pasikalbėti. Bet vis dėlto pilno vaizdo negalėjau gauti apie Amerikos lietuvių tautinę ir materialinę būseną, kol pats ten nebuvau nuvažiavęs. Nors nevažiavau specialiai tyrinėti Amerikos lietuvių gyvenimo, bet turiu pasakyti, kad vargu kam iš mūsų ten nuvažiavus pavyktų išsiskirti ir neįsitraukti į jų gyvenimą, o taip pat nepatirti jų dvasinės, tautinės bei materialinės būsenos. Ypač nuvažiavus man, kaip kariui, plačiai Amerikos lietuvių spaudos išreklamuo-tam, sunku buvo išsiskirti. Teko gauti daug pakvietimų apsilankyti pas įvairių pažiūrų žmones: tiek pas inteligentus, įvairius amatininkus, tiek ir pas paprastus eilinius darbininkus. Teko su visais gražiai pasikalbėti apie Lietuvą, jos pažangą ir kultūrą, o taip pat ir apie Lietuvos kariuomenę. Amerikos lietuviai yra nepaprastai vaišingi ir nuoširdūs. Jų didžiausias noras: daugiau sužinoti apie savo tėvų žemę Lietuvą ir savo gimines.

Bet dideliu apgailėstaviu turiu pasakyti liūdnoką faktą, kad Amerikos lietuviai yra nepaprastai susiskaldę partijomis. Reikia pabrėžti, kad toks partinis susiskaldymas silpnina juos ir tautiškai, ir materialiai. O iš kitos pusės tai nemaža kenkia ir Lietuvai, nes dėl to jie negali turėti pilno vaizdo apie Lietuvą ir jos tikrą gyvenimą bei pažangą. Bet mano įsitikinimu, tiek vadinamieji kairieji, tiek ir dešinieji, aplanai, geri lietuviai ir džiaugiasi, jog Lietuva yra laisva ir nepriklausoma valstybė. Kilus pavojui, daugelis eitų Lietuvai į pagalbą. Praėjusių metų pavasarį Amerikos lietuviai yra parodę pasiryžimą ir ištikimybę savo tėvų žemei: visi buvo susirinkę į mitingus ir vieningai protestavo prieš Lietuvai rengiamas svetimųjų skriaudas.

Jei kasdieniniame gyvenime, ramiu Lietuvai laiku, Amerikos lietuviai ir gyvena susiskaldę atskiromis politinėmis grupėmis, bet esu įsitikinęs, kad reikiant jie gali parodyti savo vieningumą ir susiklausymą, o taip pat savo įtaka jie galės suvaidinti nemažą Lietuvai vaidmenį ir galės daug padėti. Tai sakau turėdamas galvoje, kad šiandien lietuviai išeiviai Amerikoje yra, aplanai, gerai užsirekomendavę ne tik išeivių, bet ir pačių amerikiečių tarpe. Jau yra ne vienas lietuvis miesto burmistras, taikos teisėjas ir kitas svarbias pareigas turįs valdinėje tarnyboje ar visuomenėje. Lietuviai yra gerbiami ir mylimi. Anksčiau lietuvis maža kas teskirdavo nuo lenkų, bet dabar jau gerai atskiria ir niekas lietuvių „poliakais“ nebevadina.

Senesnieji visi pasiilgę Lietuvos ir labai atidžiai klausosi apie Lietuvą. Jei tik ką nors jautriau pakalbėsi, tuoj pastebėsi besitraukiančius nosines ir ašaras besišluostančius. Nors aš privačiai viešėjau, bet kur buvau kviečiamas, eidavau. Ypač iš senesniųjų dažnai tekdavo patirti užsipuolimų, kodėl aš atėjęs civiliniais drabužiais, o ne kariniais, kodėl aš nenorįs pasirodyti kaip atroda Lietuvos kariai, karininkai. Juk jie, senieji ne visi galėsią parvažiuoti į Lietuvą ir neteksią pamatyti taip jiems brangios tėvų žemės, Lietuvos kariuomenės karių, kurie garbingai iškovojo Lietuvai nepriklausomybę. Dėl tokių priekaištų tekdavo švelniai išsiskirti. Šie pavyzdžiai parodo, kaip Amerikos lietuviai myli Lietuvos kariuomenę ir kaip džiaugiasi, turėdami savo tarpe karį.

Nemaža Amerikos lietuvių norėtų atvažiuoti į Lietuvą, ir daug kas atsivežtų nemažus kapitalus, bet nuolatiniai Europos neramumai tų lietuvių gerus norus išsklaido ir jų grįžimą Lietuvon sulauko. Taip pat nori atvažiuoti ir pasisvečiuoti Amerikos lietuvių jaunimas, kuris ten gimęs ir augęs, dar visai nepažįsta Lietuvos. Jų tėvų nuolatinės kalbos apie Lietuvą sukelia jaunuosiuose norą pamatyti tą kraštą ir savo tėvų gimines. Viena, kas nuostabu, kad Amerikos lietuvių

jaunimas turi didelį norą palaikyti ryšius su savo giminėmis Lietuvoje.

Nors Amerikos lietuvių jaunimas yra žymiai nutautęs, bet reikia pasakyti, jog jis dėl to nėra kaltas. Kaltos aplinkybės arba mes patys. Aplinkybės, dėl kurių jaunimas nutautas, visai aiškios ir suprantamos. Nors lietuvių Amerikos Jungtinėse Valstybėse priskaitoma per milijoną, bet gyvendami dideliame krašte, dideliuose miestuose, gyvena išsiskirtę tarp kitų išeivių, kurie taip pat yra nemažiau nutautę ir kalba angliškai. Pavyzdžiui, vyras su žmona dažniausiai dirba fabrike, o vaikai iš mažų dienų yra svetimose rankose. Vėliau patenka į angliškąją mokyklą, nes lietuvių mokyklų Amerikoje visai maža. Grįžęs iš mokyklos, vaikas atsiduria gatvėje, ir vėl susiduria su angliškai kalbančiu jaunimu. Kadangi su tėvais mažai per dieną tesueina, tad maža laiko tėra su jais lietuviškai kalbėtis. Ko toliau, to vis labiau vaikas pradeda pamiršti lietuviškai, jei mažas būdamas kiek mamos ir buvo išmokytas. Amerikos lietuvių spaudoje jaunimo ištautėjimo atžvilgiu yra kilę nemaža diskusijų. Viename laikraštyje, „Tėvynėje“, pats redaktorius adv. Jurgelionis įrodinėjo, kad jei dabartinis ir būsime Amerikos lietuvių jaunimas ir nemokės lietuviškai kalbėti, bet vis vien jie galės būti geri lietuviai. Žinoma, su tokia nuomone būtų sunku sutikti. Jei jis nemokės kalbos, tai sunkiai galės sekti Lietuvos gyvenimą ir jos pažangą. Senesnieji Amerikos lietuviai patys numato tą lėtą jaunimo nutautėjimą ir jie siūlo, mano su-

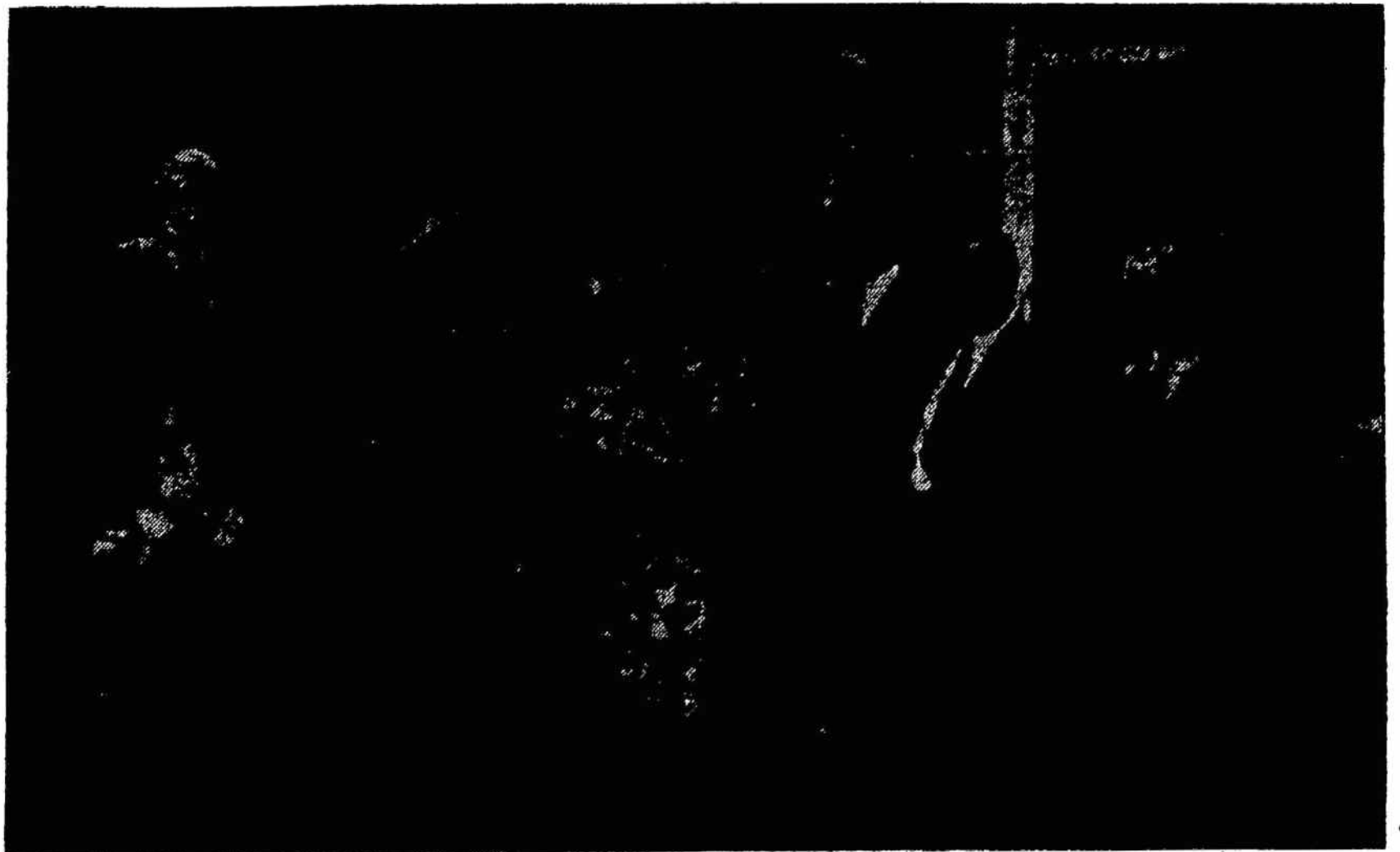

New York'o lietuvių grupė. Jų tarpe mjr. Narušis ir jo žmona

pratimu, kai kurių gana sveikų ir realių priemonių. Bet kol tas mintis galės realizuoti kad ir su Lietuvos vyriausybės pagalba, mes pirmiausia turėtumėm ko daugiausia kviesti Amerikos lietuvių jaunimo pas save pavasaroti, siųsti ten chorus ir teatrus, nes teatrinių lietuviškųjų pajėgų jie maža teturi, ir aš manau, kad tai jiems būtų įdomu. Jei pradėtume daugiau kreipti dėmesio į Amerikos lietuvių jaunimą, manau, dar būtų nevelu. Ką nors darydami, dar šį tą padarytumėm. Kaip konkretų dalyką, su malonumu galima priminti, jog vyriausybės jau yra padarytas realus žygis, duodant Amerikos lietuvių jaunimui stipendijas studijuoti Lietuvos universitete. Šie, po keleris metus čia pagyvenę, pramokę gerai lietuviškai, labiau susipažinę su Lietuvos pažanga, kultūra, ir bendrąja padėtimi, grįžę galės būti Amerikos lietuvių jaunimo vadais, nes jie geriau supras, ko šiandien Amerikos lietuvių jaunimui reikia, kaip prie jų prieiti, kad tarp jų galėtų palaikyti lietuvišką dvasią ir tautiškumą.

Nemaža dėmesio sukėlė Amerikos lietuvių jaunime 1937 m. nuvažiavę iš Lietuvos mūsų sportininkai. Ir man būnant Amerikoje, ne vienas iš jaunuomenės kreipėsi į mane, klausdamas apie Lietuvos krepšininkus ir kitas sporto šakas.

Prieraša: Pereitame numeryje, mano kelionės įspūdžiuose, įsibrovė klaida. P. Mizara yra ne „Vilnie“ redaktorius, bet drauge su p. Bimba „Laisvės“ redaktorius.

(Bus daugiau)

Mjr. Narušis

MOKYKLA IR KARIUOMENĖ

KELIAS Į GYVENIMĄ

Mūsų mokykloje kasmet būdavo pavasario šventė. Ją ruošdavom, kai nutirpdavo sniegas, kai jau būdavo galima medžius ir gėles sodinti. Į sodus jau būdavo visi šnekučiai sugrįžę, ir jų linksmi švilpavimai dar daugiau pajvairindavo mūsų iškilmes. Iš ryto turėdavom mažą susirinkimėlį, į kurį atsilankydavo ir svečių, dažniausiai kas nors iš buvusių karių. Paskum eidavom į kapines. Papuošdavom, sutvarkydavom mūsų parapijos žuvusiųjų karių kapus, ateidavo kapelionas, — pasimelsdavom už savo karžygius ir už savo be laiko mirusius draugus, o paskum pasipildavom į sodą, į laukus, į miškus ir pakeles — vieni medžių tvarkyti, kiti duobių sodinimui parengti, tretį medelių parinkti ir sodinti. — Tokia būdavo mūsų pavasario šventė. Tada visur skambėdavo mūsų jaunas juokas, mūsų dainos ir šauksmai.

Viena tokia pavasario šventė ypatingai įsmigo į mūsų jaunas širdis. Saulė tada grįžo be galo skaidri ir linksma. Dar prieš Velykas jau buvo sausi takai, ir mes basi grįždavom namo. Bitutės smagiai šaudydavo, sukėdavosi aplink mūsų galvas ir paskum nuzvimbdavo kuria kryptim, — matyt, į savo namučius.

Pavasario šventės rytą mokytoja pranešė, kad į mūsų susirinkimėlį šiandie ateis vienas savanoris, buvęs karininkas ir dabar jau karo invalidas, nepriklausomybės kovose netekęs sveikatos. Mes laukėm su didžiausiu susidomėjimu, mes išivaizdavom jį kaip kankinį, kaip šventąjį. O kai pasirodė duryse, net nustebom — jis buvo paprastų paprasčiausias žmogus, suvargęs, bet gyvomis akimis ir beveik šypsančiomis lūpomis. Jis mus pasveikino ir prabilo:

„Gerieji lietuviukai, aš žinau ir esu daug girdėjęs apie tas gražias jūsų pavasario šventes, esu skaitęs laikraščiuose apie tą gražų jūsų mokyklos paprotį ir kada nors norėjau jus išvysti. Šiandien man graži diena — esu pas jus. Matysiu jūsų kilnų darbą ir kitiems

galėsiu papasakoti, kaip jūs gražiai mylite savo vaduotojus ir kaip branginate jų kapus. Šituo reikalu aš nieko jums negaliu patarti ir padėti — jūs mokate geriausiai. Bet aš noriu, kad jūs visur kitur taip mokėtumėte gyventi, kad jūs prasimuštumėt į gyvenimą. Tada jūsų gerą pavyzdį ir širdį daugiau pamatys. Skurdus jūsų kampelis, neturtingi esate, bet nenuleiskite rankų. Makslas yra amžinas. Štai, aš esu be sveikatos, rankomis dirbti negalėčiau, bet turiu mokslo, įpratau rašyti ir jau nesijaučiu veltui duoną valgęs. Siekite mokslo, ir jis tegu bus prieš jūsų akis kaip šviesi saulė. Kuo sunkesnis bus jūsų kelias į gyvenimą, tuo labiau paskum mokėsite gyventi, tuo daugiau pajusite, kaip brangi yra gimtoji žemė, kaip pro vargą į ją išbrįsta. Ir tada Tėvynės darban nereikės jūsų raginti. Tat mokėkite gyvenimo keliu išeiti į Tėvynės kelią...“

Ir kai mes kartu su juom nuėjom į kapines, pirmą kartą taip pajutom, koksai brangus tas su kastuvu paimamas žemės žiupsnys. Prie didvyrių kapų visi mes pasiryžom nesuklupti gyvenimo kely ir būti naudingais Tėvynei. Kaip niekada, jautėm, kad geri, darbštūs, sąžiningi būdami, sugebėsime būti valingi ir kupini ištvermės. Tokie pasiryžimai spindėjo iš visų mūsų gaudžių akių.

Aplink šaudė bitutės, švilpavo varnėnai. O vienas vieversiuokas, pakilęs nuo kažkurio netolimo kapo, taip skardžiai čireno ir plaukte plaukė aukštyn, tarsi trokšdamas mūsų pasiryžimus nunešti į dangų.

Mes šiandien išaugom. Visas mūsų būrys išplaukė sunkia vaga į gyvenimą. Ir esam laimingi. Džiaugiamės, kad tokie tvirti buvo mūsų vaikystės pasiryžimai prieš gyvenimo kelią.

A. Lazdėnas

Ž Y G I S

PAULIUS DREVINIS

Ei, sudie, jauna mergele,
Nerymoki tu liūdna.
Nežiūrėk į lygų kelią,
Manęs jauno verkdama.

Daug pražūna, daug negrižta,
Jau tokia dalia karių.
Gaila žirgo ir mergytės,
Tėviškės laukų puikių.

Ne, nemirsiu, nepražūsiu,
Nugalėsiu aš visus!
Lietuva Tėvynė mūsų
Laisva buvo, laisva bus!

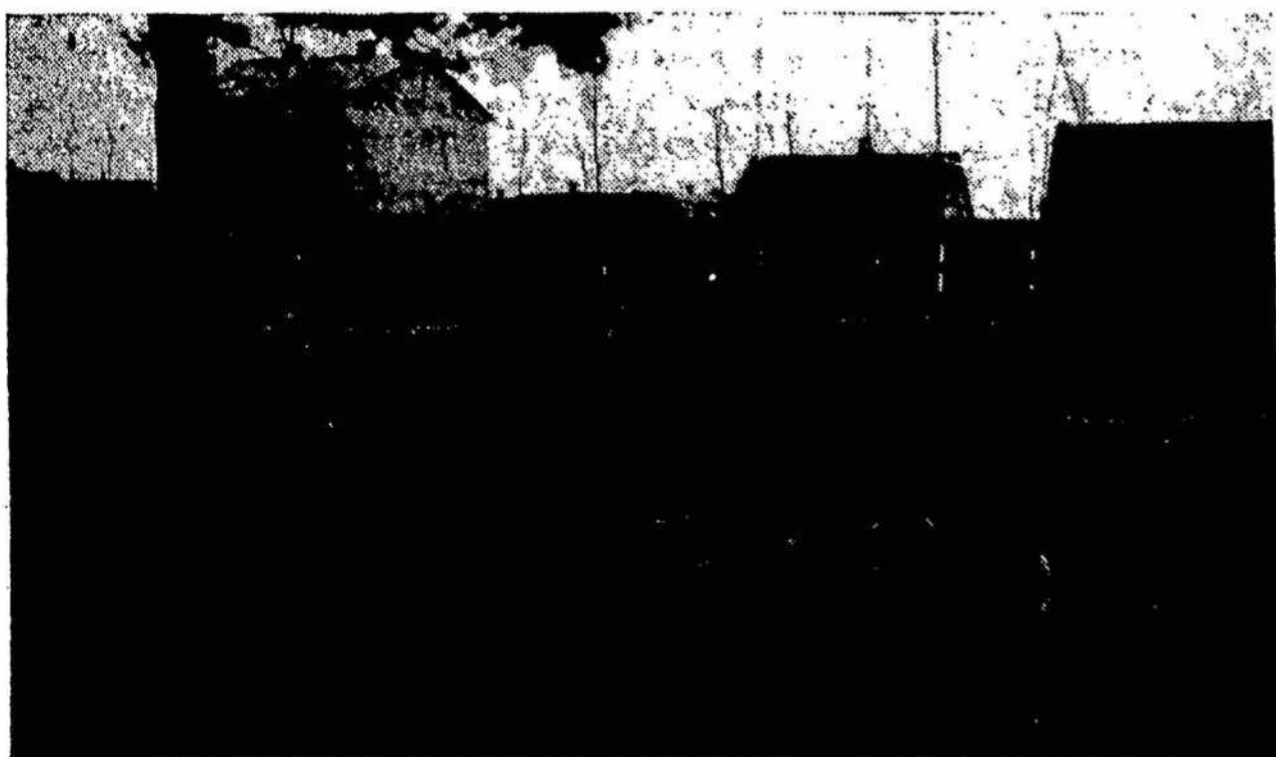

Mažeikiečiai mokosi būti gerais kariais

Tauragė, Gimnazija

KOKIĖ TURI BŪTI LIETUVOS MOKSLEIVIAI

Savo mintimis skriejame į praeitį. Prisimename pasakojimus apie anuos didžiuosius lietuvių heroizmo laikus, kada vargo klumpės ir vyžos pro darganas ir lietuvių nešė laisvės švyturį. Šiandieną jis laisvai šviti prieš visų akis. Bet to dar nepakanka. Jo švitėjimą turi jauste jausti kiekvieno lietuvių, ypač moksleivio širdis. Kartais griaudu darosi, kad per daug yra iškilmingumo, o maža širdies, nuoširdaus jauno ryžto, gilesnės prasmės, įsisąmonimo į tautos pašaukimą, į laisvės tikrąjį turinį. O vis dėlto laisvosios Lietuvos moksleivio pareiga tinkamai, garbingai ir nuoširdžiai į visa tai įsisąmoninti, kad giliau pajustų ir įsigyventų į tautos laisvės prasmę, į jos uždavinius ir siekičius. Reikia didelio naujo lietuvių — moksleivio dvasios sąjūdžio — renesanso, kuris liktų nesugriaunamu mūsų tautos laisvės paminklu. Kad prie paminklų liepsnotų ne iš malkų, bet gyvų moksleivių širdžių laužas, kuris būtų amžinas, negestantis, skaidrus ir šventas, kaip pirmoji laisvės kovų savanorių auka, kaip ir pati Lietuvos žemė.

O visa tai mes galėsime padaryti, jeigu būsime paklusnūs savo vadams. Ypatingai moksleiviai — berniukai turi daug dėmesio kreipti į karinio rengimo pamokas. Instruktorių žodžiai turi giliai pasilikti mūsų širdyse. Jeigu gerai pažinsime ginklą, suprasiame jo reikšmę ir uždavinius, tada mums nebus baisus joks priešas. Nejaugi turime atsilikti nuo 1919 ir kitų nepriklausomybės kovų metų, kada šautuvas pakaitė plunksną, o šiltuosius motinos patalus drėgni apkasai. Jeigu tada moksleiviai gerai suprato tautos pašaukimą, tai tuo labiau dabar mes turime suprasti. Tada jie gyveno po vergovės priedanga, lietuvišką žodį girdėjo tik žaliuose sodžiuose, bet ir ten jis buvo raunamas iš tyros lietuviškos širdies.

Kas tuo laiku moksleiviams uždegė širdis Tėvynės meile, kas juos paragino griebtis ginklo? Visa tai jie girdėjo iš saujelės giliai Tėvynę mylinčių lietuvių, girdėjo ir iš savo pačių širdies.

Dabar, kada lietuviškas žodis skamba kiekviena Lietuvos kampelyje, kada turime gerų vadų ir karštų Tėvynės darbininkų, kurie kiekvienos šventės proga, per karišką spaudą, arba pamokų metu, sėja į mūsų jaunas širdis visa, kas yra kilnu ir šventa lietuvių tautai, turime tikrai mokėti įvertinti, suprasti ir įsijausti.

Moksl. Br. Furmanavičius

UTENA

Trūksta būrelių.

Neseniai įsisteigė aviomodelistų būrelis, bet į jį priimami tik skautai. Daugumas mokinių nesupranta, kuriam tikslui ši atranka. Jeigu skautai nori turėti atskirą būrelį, tai reikia įsisteigti kitą, kaip kad yra literatų ir kt. arba tą patį praplėsti ir priimti visus norinčiuosius. (Manome, kad aviomodelistai gali ir turi sutilpti į vieną būrelį. Tada ir darbas bus sėkmingesnis. Red.).

Taip pat reiktų įsisteigti karinio rengimo būrelį ir priimti į jį ir jaunesniuosius. Ypač daug norinčiųjų lavintis šrateliais šaudyti.

Žalvyris

PALANGA

Karinį rengimą mums dėsto mokytojas Vyt. Jurkūnas. Per žiemą susipažinome su statutais, o dabar pradėjome šaudyti šrateliais. Šaudo trijų klasių mokiniai: VI, V ir III. Iš visų klasių geriausiai šaudo šeštoji.

Po Velykų važiuosim apžiūrėti mokomojo karo laivo ir kariuomenės. Tą pačią proga gausime pašaudyti ir kovos šoviniams.

R.

IŠEISIM KOVOTI

ALB. STANELIS

Mes Tėvynei atėjome gyventi,
Ginti garbę senųjų pilių.
Mūs gyvenimas — deganti šventė,
Mes kūrėjai idėjų naujų.

Nežinia dar, kokie bus rytojai,
Kas vartus ateities mums atkels.
Bet už laisvę ryžtingai kovojant
Mūs jėga didžią ugnį įskels.

Mes, sparnuočiai, plasnojam padangėm
Nuo aušros ir vėlai vakarais,
O pėsti šimtus mylių nužengę,
Vis išvykdam ir grįžtam arais.

Už Tėvynę išeisim kovoti,
Naraus „Anbo“ dainos lydimi,
Priešui kelią galėsime užstoti,
Bus Tėvynė laisva ir rami.

Mūs krūtinės karštais norais dega,
Kai sustojam į plieno eiles.
Versim drąsiai naujų darbų vagą,
Dievas laimins ir pergalen ves.

LINKUVA

Šiuo metu mokomės statutų, topografijos, susipažįstame su atskiromis kariuomenės dalimis ir laukiame šaudymų šrateliais. Kiekvienas norime pasiekti kuo geriausių rezultatų.

Pažymėtina, kad didesnė dalis abiturientų rudenį nori stoti į karo mokyklą kadro kariūnais ir aspirantais. Daug besidominčių aviacija.

J. R.

UKMERGĖ

Stebėjome granatų veikimą

Kovo 18 d., karinio rengimo mokytojo vadovaujami, nužygiavome į laukus. Čia kartu su kariuomenės iš aukštesnės vietos stebėjome granatų sprogo vaizdą. Pasibaigus mėtymui visi mokiniai ir kariai pasileido žemyn, apžiūrėjo granatų sprogo vietas. Prisirinkę skeveldrų linksmam grįžom namo.

Stengiamės palinksminti karius

Kovo 19 d. gimnazijos choras susirinko 1 p. p. kariuomenės salėje. Mokytojo Motekaičio vadovaujami, sudainavome kelias kariškas dainas. Visų choristų didžiausias noras buvo, kaip galima gražiau sudainuoti ir kuo daugiau palinksminti karius.

M. N. Ž.

KAUNO VI VALST. GIMNAZIJA

Stalo teniso rungtynėse pirmąją vietą laimėjo Skabas (VI), antrąją — Gudas (V) ir trečiąją — Karosas (VI).

— Kovo 19 d. gimnazijos krepšinio rinktinė laimėjo draugiškas rungtynes prieš L klasės komandą Šančių šaulių „Kovą“ (37—25). Reikia pažymėti, kad gimnazijos krepšinio rinktinė dar nė vienus rungtynių nepralaimėjo. Linkėtina ir toliau laimėjimų!

Žydrūnas

PAVEIKSLAS IŠ LIETUVOS RAITININKŲ GYVENIMO

Paryžiuje studijuojąs batalistiką jaunas gabus vilnietis lietuvis *dailininkas Vaclovas Kosciūška* pradėjo komponuoti vieną paveikslą iš Lietuvos raitininkų (kavalerijos veiksmų mūsų Nepriklausomybės kovose). Paveikslas gana didelis, pusaštunto metro ilgio. Paveikslas dirbamas specialiai Karo Muziejui.

Ateity numatės duoti visą seriją paveikslų iš Lietuvos karių gyvenimo.

ju.

SKAUTŲ AVIOMODELISTŲ KURSAI KAUNE

Susitarus su Lietuvos Aero Klubu, balandžio 2—4 dienomis Kaune organizuojamas skautų aviomodelistų sąskrydis — kursai. Kursų tikslas supažindinti Lietuvos skautus su aviacija ir paruošti oro skautų vienietams vadovų. Kursus galės lankyti bet kurio amžiaus skautai, tačiau ne jaunesni kaip 10 m. amžiaus. Kursų lektoriais bus LAK instruktoriai ir lakūnai — skautininkai.

KARIUOMENES GYVENIMAS

SAVANORIO PRANO EIMUČIO MIRTIES 20 METŲ SUKAKTIES PAMINĖJIMAS. Kovo 18 d. Kauno komendantūra minėjo kareivio Prano Eimučio 20 metų mirties sukaktuves. Ta proga 8 val. Įgulos bažnyčioje buvo karo policijos mokyklos jaunųjų kareivių priesaika. 8,45 val. komendantūros kariai atėjo prie didvyriškai žuvusio Prano Eimučio vietos, kur yra jo paminklinė lenta. Čia tylos minute kariai pagerbė karžygi Eimutį. Vėliau komendantūros kariai nužygiavo į kapines ir čia prie Eimučio kapo tarė žodį komendantas plk. Bobelis. Kareiviai atidavė pagarbą ginklu.

VOKIETIJOS KARO ATASĖ PAKĖLĖ Į PULKININKUS. Šiomis dienomis Vokietijos karo atasė Lietuvai plk. ltn. Justas pakeltas į pulkininkus.

PLUNGĖS ĮGULOS VIRŠININKAS PLK. LTN. BALTRIMAS IŠVYKO Į ATSARGĄ. Kovo 15 d. su įgulos kariais atsisveikino ir išvyko į atsargą, kaip ištarnavęs pensiją, buvęs Plungės įgulos viršininkas plk. ltn. Baltrimas.

Plk. ltn. Baltrimas atsisveikinimo kalboje padėkojo kariais už uolų pareigų atlikimą ir už pastangas šias sunkias ir atsakingas pareigas atliekant.

Be savo tiesioginių pareigų, jis daug įdėjo iniciatyvos ir pastangų įgulos rajono ir parko pagražinimui: paliai kelius ir takus užsodinti medeliai bei krūmai, padaryti gėlynai tose vietose, kur pirmiau buvo tik dirvonai; taip pat padaryti kiti pagražinimo įrenginiai. Taip pat jo pastangomis įgulos parke išlaikyti ir sutvarkyti istoriniai pastatai, dekoratyviniai medžiai, krūmai bei kt.

Prmartas

ŽM. NAUMIESČIO ĮGULOS viršininko sumanymu įvesta likt. puskarininkių ramovėje kiekvienam puskarininkui iš eilės skaityti paskaitas. Temos: spaudos apžvalga ir t. t., o specialistams puskarininkiams iš savo specialybių. Šis sumanymas yra labai naudingas, nes puskarininkis, prieš paskaitos skaitymą, turi tinkamai save paruošti. Tuomi jis save tobulina. Visi puskarininkiai minimomis paskaitomis labai domisi.

Vet. psk. Šablinskas

VYSK. M. VALANČIAUS MINĖJIMAS. 1. inžinerijos bataliono likt. puskarininkių ramovės salėje kovo 19 d. surengta bataliono kareiviams trečioji literatūros valandėlė. Per šią valandėlę supažindino su vysk. M. Valančium. Su šio veikėjo — rašytojo biografija supažindino psk. Mikalauskas.

Programoje psk. Mikalauskas ir j. psk. Kosciuchas pagriežė smuiku ir gitara: „Oi, varge, varge“, „Pamylėjau vakar“. Psk. Mikalauskas akordeonu solo pagriežė „Išbėg, išbėg“ ir „Stikliukėlis“. Smuiku, klarnetu ir gitaria trio griežė psk. Mikalauskas, j. psk. Kosciuchas ir eil. Bartusevičius: „Kam šerei žirgelį“ ir „Loja šunes“. J. psk. Kosciuchas ir eil. Bartusevičius klarnetu ir gitara atliko „Tris dienas“ ir polką „Diedukas“. J. kar. Žukauskas ir j. k. Repnickas padainavo „Sėdžiu prie langelio“ ir „Ganiau palšus jautelius“; jiems akordeonu pritarė psk. Mikalauskas.

Iš vysk. Motiejaus Valančiaus raštų skaitė j. psk. Ramanauskas, j. kar. Bužinskas, psk. Mikalauskas ir j. kar. Bendinskas. Valandėlės klausėsi pilna salė karių.

Pagal bataliono švietimo karininko planą batalione praves stalo teniso turnyras. Turnyre pirmąją vietą laimėjo eil. Levinas ir antrąją — eilinis Armonas.

Taip pat praves ir šaškių turnyras. Šiame turnyre pirmąją vietą laimėjo eilinis Trubikas ir antrąją — j. psk. Balčiūnas.

Dabar batalione tarp kareivių žaidžiamas šachmatų turnyras. Turnyre dalyvauja gana daug b-no karių. Turnyre pirmąją vietą laimėjo eil. Šilas.

Psk. Bučys

MUS LYDĖS GRAŽI DAINA. Be bažnytinių giesmių, kaip jau buvo rašyta „Karyje“, Kupiškio įgulos karius vietos gimnazijos dainų mokytojas Vl. Petrauskas už nedidelį atlyginimą moko karinių ir šiaip liaudies dainų. Pamokos būna šeštadieniais popietinėmis valandomis.

Per Velykų šventes numatoma suruošti vietos visuomenei dainų koncertą. Vasarą numatoma vykti koncertuoti į artimesnes įgulas ir šiaip apylinkės miestelius.

P. Gelžinis

7. PĖST. Ž. K. B. PULKO liktiniai puskarininkiai kovo 12 d. puskarininkių ramovėje žaidė draugiškas šachmatų rungtynes su Tauragės Darbo Rūmų kultūros klubu. Rungtynes laimėjo 7. pėst. pulko liktiniai 15½ : 4½.

Reikia pažymėti, kad pulke yra neblogų šachmatininkų, nes visas rungtynes su vietos bei kitų įgulų komandomis laimėjo.

A. R.

RASEINIŲ ĮGULA. Kovo 12 d. Raseinių įgulos liktiniai puskarininkiai savo ramovėje suruošė su Raseinių valstybinės gimnazijos mokiniais pirmą šachmatų turnyrą. Prieš pradėdant žaidimą buvo pasikeista kalbomis ir šiam turnyrui atminti mokiniams įteikta puskarininkių dovanėlė. Turnyras praėjo rezultatu 8,5:7,5 gimnazijos naudai.

V. L-čius

NETEKOME DARBŪSTAUŠ IR DRAUSMINGO KARIO. 1939 m. vasario 24 d. mirė Klaipėdos Raudonojo Kryžiaus ligoninėje 6. p. P. K. Margio pulko k. kp. gr. Jakučinskas Kazys. A. a. gr. Jakučinskas kilęs iš Kretingos aps., Skuodo vl., Pakalniškių kaimo. Į kariuomenę stojo 1937 m. spalio 1 d. Tarnyboj pasižymėjo sumanumu, drausmingumu ir darš-



Geriausieji baigusieji K. V. V. arklių kautymo mokyklą. Iš kairės į dešinę: 1) eil. Karickas, 2) eil. Butė ir 3) eil. Musteikis

tumu, ir už tai buvo pakeltas į grandinio laipsnį. Deja, laipsnio nebeteko dėvėti, nes, jį pristačius pakelti, kitą dieną buvo išsiųstas į pulko ligoninę. Kaip darbštus ir sumanus, buvo paskirtas ūkvedžio padėjėju ir savo pareigas ėjo labai atidžiai. Nemėgo lankytis ambulatorijon, nenorėdamas nutraukti darbo. Tik viršininkų pastebėtas, kad serga, buvo siuntinėjamas į pulko ligoninę, ir greit visai ten paguldytas. Iš pulko ligoninės išvežtas į Raudonojo Kryžiaus ligoninę, nes sirgo plaučių uždegimu, ir R. K. ligoninėje po aštuonių dienų mirė.

Velionį giminės išsivežė palaidoti į savo parapijos kapines, kur palaidoti jo tėveliai ir kiti giminės. Paskutinę pagarbą velioniui atiduoti atėjo garbės sargyba iš vieno skyriaus, pulko orkestras, kuopos karininkai, puskarininkiai ir kareiviai. Pulko orkestrui griežiant gedulingą maršą, buvo išlydėtas iš miesto. Šeši jo draugai palydėjo net į namus.

J. Š.

IŠLEIDOME VADĄ. Priešlėktuvinės apsaugos rinktinės liktiniai puskarininkiai kovo 19 d. surengė išleistuves išeinančiam į atsargą priešlėktuvinės apsaugos organizatoriui ir rinktinės kūrėjui plk. Povilui Alantai.

Išleistuvėse dalyvavo pats plk. Alanta, dabartinis rinktinės vadas gen. št. plk. ltn. Sidabras, rinktinės aukštesnieji karininkai ir visi liktiniai puskarininkiai su civiliais tarnautojais.

Prie jaučiai paruoštų stalų greit prabėgo 3 val. laiko besidalijant paskutinėmis mintimis su senuoju vadu. Liktiniai rinktinės kūrėjui įteikė kuklią dovaną ir adresą. Liktinių vardu už buvusio vado trūsą ir tėvišką rūpinimąsi likt. puskarininkiais žodį tarė vrs. Juočepis ir civ. tarn. Čepliauskas, pa-

brėždami, kad priešlėktuvininkai ir toliau eis kūrėjo nurodytu keliu.

Atsisveikinimo žody pulkininkas Alanta pabrėžė, kad jam kūrimo darbą daug lengvino sumanūs ir uolūs savo pareigose liktiniai. Ši liktinių šeima jam buvo artimiausia padėjėja; linkėjo ir toliau tokiais pat būti.

Psk. Mažrimas

KARIAI LIGONIAI L. R. KRYŽ. SANATORIJOJE. Sunkiau susirgę plaučių, kaulų ar kito pobūdžio tuberkuliozu ir reikalingi gydymo kariai ir Krašto Apsaugos Ministerijos civ. tarnautojai daugiausia yra siunčiami į L. R. Kryžiaus sanatoriją A. Panemunėje. Čia kariai gydomi ne tik mėnesiais, bet kartais ir metais. Kariai ligoniai čia gydomi, prižiūrimi, maitinami ir slaugomi gana gerai. Ypač labai gerai maitinami rūpestingoje vyr. gail. sesers p. Gurauskienės priežiūroje.

Bet kažkodėl čia yra pamiršti karių ligonių dvasiniai bei kultūriniai dalykai, pavyzd., spaudos atžvilgiu. Sanatorijoje gydoma apie 160 ligonių, o laikraščių, sanatoriją lankančių, vos pora dienraščių po vieną, ne daugiau po du egz., ir dar pora žurnalų: „Trimitas“ ir „Jaunoji Karta“. Svarbiausio ir kariams mylimiausio žurnalo „Kario“ iš viso sanatorijos ribose nėra. O ji ne tik kariai, bet ir visi kiti ligoniai labai mėgsta ir dėl lėšų stokos ne visi gali išsirašyti.

Psk. J. Karpavičius

VISI PAMILĖ „KARI“. Į Slavikų paštą pareina keliolika „Kario“ egzempliorių, kuriuos dauguma išrašė savo namiškiams tarnaujant kariuomenėje vyrai. Atsiėmę iš pašto „Kari“, visa šeima nuo didžiausio ligi mažiausio ji apspinta ir žiūri jo paveikslus. Visiems labai patinka „Narsiųjų vyrų“ skyrius. Be to, pas kai kuriuos „Kario“ skaitytojus teko pastebėti, kad iš „Kario“ kalendoriaus nuplėšiamų lapų iškerpami paveikslai ir įdedami į rėmus. Tais paveikslais papuošia savo seklyčias.

Jon. Ramonas

9. P. L. K. VYTENIO PULKAS. Vykstančiose Marijampolės mieste krepšinio pirmenybėse pulkas taip pat išstātė savo krepšinio komandą. Kovo 10 d. vytenėnai turėjo pirmas pirmenybių rungtynes su Marijonų gimnazija. Vytenėnai pasirodė žymiai pranašesni ir rungtynes laimėjo 40:18 (14:7). Pulko k-đą atstovavo ir krepšių įmetė: j. ltn. Moliejus (11), k. kand. Žeruolis (8), Traskauskas (8), Grėnertas (13), Staskevičius (0).

Kovo 13 d. vytenėnai sužaidė draugiškas krepšinio rungtynes su Prienų gimnazijos rinktine. Gimnazija buvo stiprus ir gražiai žaidžias vienetas, bet karių pasiryžimas ir atkaklumas išsprendė laimėtoją. Laimėjo vytenėnai 42:33 (13:12). Komandą atstovavo: j. ltn. Moliejus (5), k. k. Žeruolis (10), Traskauskas (12), Grėnertas (15), Staskevičius (0).

Krepšinio komandos vadovo ltn. Nedzinsko iniciatyva pakviestas instr. p. Puskunigis komandai treniruoti. Osė

RYŠIŲ BATALIONAS — AUTO RINKTINĖ 16:21 (4:14). Kovo 12 d. K. K. Rūmuose įvyko draugiškos krepšinio rungtynės, kurias laimėjo auto r-nė.

Gr. Adomas Varnas

PIRMŪNŲ KARIUOMENĖS RADIO PUSVALANDIS. Kovo 19 d. pusvalandis buvo skirtas mūsų kariuomenės pirmūnams. Pradžioje kalbėjo plk. Šarauškas ir dim. kpt. Žukauskas, primindami mūsų stiprybę, ištvermingumą ir pasiryžimą.

Buvo suvaidintas radijo montažas „Lietuvos kelias“, kuri parengė Valstybės Dramos art. Čaikauskas. Šis montažas sudarytas iš dim. kpt. L. Žukausko eilėraščių rinkinio „Širdis ir plienas“, premijuoto Kariuomenės štabo.

Montažas papildytas dainomis, kurias padainavo jungtinis karo aviacijos, gusarų ir karo policijos mokyklos puskarininkių choras, p. Virbicko vadovaujamas. Padainavo: „Kam šerei žirgelį“, „Nurimk, sesut, gana raudoti“, „Gaudžia trimitai“ ir kt.

Ad. Br.

ZOKNIŲ ĮGULOS likt. puskarininkiai šachmatininkai po kelių rungtynių su šiaulių m. šachmatininkų klubais gana gerai užsirekomendavo.

Kovo 26 d. Kauno karo av. likt. puskarininkių kviečiami, zokniečiai sutiko nuvykti į Kauną ir sužaisti draugiškas šachmatų žaidynes.

Rudens ėmimo jauni kareiviai baigė atlikti mokomuosius šaudymus iš šautuvų. Pasirodė, kad ir jų tarpe yra gana gerų šaulių, kaip: j. kar. Januškevičius, j. kar. Beržanskis ir j. kar. Ramanauskas.

a.

1. GUSARŲ D. L. ETM. KUN. JONUŠO RADVILOS PULKO RAITŪJŲ SPORTO RUNGTYNĖS. Kovo 19 d. 1. gusarų pulke, dengtoje jojikloje, buvo pirmos šiais metais eilinės pulko karių raitųjų sporto rungtynės. Rungtynės buvo suskirstytos į tris jojinius: pirmajame jojinyje C kategorijos arkliais joja puskarininkiai, antrame — B ir trečiame — A kategorijos arkliais — karininkai.

C kategorijos arklių jojinyje I-ją vietą laimėjo rikiuotės puskarininkių 5 mėn. kursų klausytojui, 1. gusarų pulko j. psk. Zarembai, jojant arklys „Likimas“, 12 kliūčių iki 1,10 m aukščio ir 2,00 m pločio nugalėdamas be pabaudos taškų per 1 min. ir 6½ sek.; II-ją vietą laimėjo psk. Dičiūnui jojant kumelė „Obelaitė“, tas pačias sąlygas įvykdydama be pabaudos taškų per 1 min. ir 9 sek., ir III-ją vietą laimėjo taip pat rikiuotės puskarininkių 5 mėn. kursų klausytojui, 3. dragūnų Geležinio Vilko pulko j. psk. Gaveniui, jojant arklys „Opus“, sąlygas įvykdes su 4 pabaudos taškais per 1 min. ir 12 sek.



Karo veterinarijos puskarininkių mokyklos kareiviai, šiems metams išsirašę „Kari“

B kategorijos arklių jojinyje I-ją vietą laimėjo j. ltn. Eidimtui jojant arklys „Serbentas“, 12 kliūčių iki 1,10 m aukščio ir 2,10 m pločio nugalėdamas be pabaudos taškų per 1 min. ir 13½ sek.; II-ją vietą laimėjo j. ltn. Butvydviui jojant kumelė „Rėksnė“, tas pačias sąlygas įvykdydama be pabaudos taškų per 1 min. ir 15 sek., ir III-ją vietą — kpt. Kazakevičiui jojant kumelė „Praulima“, sąlygas įvykdydama su 4 pabaudos taškais per 1 min. ir 16½ sek.

A kategorijos arklių jojinyje I-ją vietą laimėjo kpt. Staniškiui jojant kumelė „Mintis“, 12 kliūčių iki 1,25 m aukščio ir 2,00 m pločio nugalėdama be pabaudos taškų per 1 min. ir 16 sek.; II-ją vietą laimėjo kpt. Mikelevičiui jojant arklys „Giacintas“, tas pačias sąlygas įvykdes su 4 pabaudos taškais per 1 min. ir 18½ sek., ir III-ją vietą — kpt. Kazakevičiui jojant kumelė „Nida“, sąlygas įvykdžiusi su 8 pabaudos taškais per 1 min. ir 8 sek.

Rungtynių pažiūrėti buvo atvykęs kavalerijos viršininkas ir nemažas būrelis karininkų ir puskarininkių kviestųjų svečių. Į rungtynes atvykę svečiai galėjo ne tik jų pažiūrėti, bet ir veikusiose totalizatoriaus kasose savo laimę išbandyti.

A. G-nius

KLAIPĖDA NUGALĖJO ŠIAULIUS 49:29. Kovo 19 d. Klaipėdoje įvyko tarp miestinės krepšinio rungtynės Šiauliai — Klaipėda. Klaipėda pasirodė kaip tvirtas krepšinio vienetas ir Šiaulius įveikė 49:29. Pirmasis kėlinys baigėsi taip pat Klaipėdos laimėjimu 27:9. Taškų pelnė: Klaipėda: Genfeldas 19, Ralkevičius 17, Daukša 8, Saunoris 3 ir Andžejauskas 2; Šiauliai: Švambarys 14, Ragauskas 7, Radvilas, Domarkas — po 3 ir Grinius 2.

Kovo 18 d. Klaipėdos apygardos krepšinio pirmenybėse L klasėje įvyko staigmena: nė vieno taško neturėjusi SSO komanda gana tvirtai nugalėjo šaulį 20:15 (14:8). Kovo 19 d. Klaipėdos VDG, žaisdama susilpnintos sudėties, nugalėjo SSO L klasę 35:20. Pirmasis kėlinys baigėsi SSO laimėjimu 15:14. Klaipėdos apygardos krepšinio pirmenybių L klasėje jau ir antrasis ratas baigiamas. Liko tik vienos rungtynės: KSS ir SSO.

Jonas A. Misiūnas

KARIŲ, ŠAULIŲ IR KR. APS. MINISTERIJOS CIV. TARNAUTOJŲ AUKOS GINKLŲ FONDUI. Kariuomenės Tiekimo Valdybos karininkų taupomoji-skolinam. kasa Lt. 5114,66. XII Panevėžio šaulių rinktinė Lt. 2390,60. Karo aviacijos karininkai, puskarininkiai ir civ. tarnautojai Lt. 1675,77. Kunigaikštienės Birutės K. Š. M. D-jos šančių skyrius Lt. 600. Trakų rinktinė Lt. 600. Kėdainių aps. komendantūros karininkai ir tarnautojai Lt. 434,31. 3. pėst. pulko karininkai Lt. 476,28. Karo aviacijos padieniai darbininkai Lt. 172,67. „Prezidento Smetonos“ karo laivo karininkai ir įgula Lt. 146,40. Ryšių bataliono radijo kuopa Lt. 125. 3 pėst. pulko N. įgulos karininkai Lt. 199,18. 3 pėst. pulko puskarininkiai Lt. 84,49. Kauno Pilies šaulių kuopa Lt. 78. 3. pėst. pulko I k. kuopos kareiviai Lt. 52,20. Jūr. ltn. Kuizinas Lt. 30. 3-jo pėst. pulko N. įgulos liktiniai puskarininkiai Lt. 28,69. Dūsmėnų 14 šaulių būrys Lt. 26,54. 3. pėst. pulko kareiviai Lt. 21,30. 3. drag. pulko mokom. eskadrono kareiviai Lt. 18. Ltn. Liorentas Lt. 12. Mjr. Šaulys Lt. 5. Onušio šaulių būrio vadas Lt. 5. Beištrakių šaulių būrys Lt. 36,50. Šarvuočių rinktinės mokom. būrys Lt. 3. ir Šmeliškių šaulių būrio vadas Lt. 2.

KĖDAINIŲ ĮGULOS SLIDININKŲ 5 KM RUNGTYNĖS. Kovo 12 d. Kėdainių įguloje buvo vykdoma, galima sakyti, čia jau spėjusi įsigyventi tradicija: karių slidininkų rungtynės. Tiesa, šių metų nepastovi ir sniegu šykštoka žiema kelė susirūpinimo, kad rungtynės gali neįvykti. Tačiau įgulos sportininkai-slidininkai pasiryžo žūt būt jas įvykdyti, kad ir blogiausiomis sąlygomis. Uolus šios sporto šakos mėgėjas pėst. pulko kpt. Danilevičius pagaliau surado bent kiek pakankiamą rungtynėms vietą atšlaitėse netoli Babėnų miško. Rungtynių dieną pasitaisė ir oras: atsirado žemėje šioks toks pašalas, kuris jau įstengė atsispirti ir prieš patekėjusią ryto saulutę. Į rungtynių vietą iš mieste esančių kareivinių kiemo, orkestro lydimi, išžygiavo rikiuotėje ne tik sportininkai, bet ir daug kitų karių žiūrovų. Be to, šių rungtynių pasižiūrėti kartu su kariais išsirengė ir nemažas būrys miesto visuomenės. 13 val. išsirikiavusius sportininkus pasveikino atvykęs šių rungtynių pasižiūrėti įgulos viršininkas, kuris visiems dalyviams palinkėjo ištvėrmės ir laimėjimo. Po to prasidėjo ir pačios varžybos. Nežiūrint į šių metų menką (dėl klimatinės sąlygų) slidininkų pasiruošimą, šiose varžybose dalyvavo 34 įgulos kariai (pėst. pulko — 24 ir art. pulko 10), iš kurių pirmaisiais savo grupėse 5 km kelio ilgį su slidėmis prabėgo: pėst. pulko kpt. Danilevičius (23.22 min), likt. psk. Samuolis (24.45 min), jaun. kar. Jocius (26 min), art. pulko likt. psk. Mažeika (27,03 m) ir eil. Jankauskas (30 min). Laimėjusiems likt. psk. ir priv. tarnybos kareivių grupėse pirmąsias vietas įgulos viršininkas įteikė atitinkamas dovanas, k. t.: slides, laikrodžius ir t. t. **St. Narijauskas**

ŠARVUOČIŲ RINKTINĖ. Menininkas civ. tarn. L. Kontrimavičius paruošė įgulos puskarininkų saržų parodėlę, kuri bus įgulos puskarininkų ramovėje.

Pažymėtina, kad menininkas civ. tarn. Kontrimavičius yra meno mėgėjas ir daug dirba, atsidavęs šiai meno sričiai. Be to, yra nupiešęs keletą vaizdingų paveikslų įgulos puskarininkų ramovei.

Sausio 19 d. tarp šarv. rinkt. kariūnų aspirantų ir Linkaičių šaulių buvo surengtos stalo teniso rungtynės. Rungtynės įvyko šarv. rinkt. karių klasėje. Nors kova su Linkaičių šauliais buvo nelengva, tačiau aspirantai laimėjo 6:3 šarv. rinkt. naudai. **N-as**

III. AVIACIJOS GRUPĖ. Jau ne pirmieji metai, kai tarp karo aviacijos dalinių įvyksta šaudymo pirmenybės, kuriose pasireiškia III. aviacijos grupės ekipa. Todėl ir šiemet norėdami taip pat gerai pasirodyti, pradėjo gana anksti atlikinėti šaudymo pratimus.

Kovo 14—15 d. d. tarp visų III. aviacijos grupės karininkų, likt. puskarininkų ir likt. psk. kandidatų buvo pravesta šaudymo rungtynės iš pistoletų. Rungtynių tikslas išrinkti geriausią šaulį ir kandidatus divizijos pirmenybių ekipai sudaryti.

Karininkų grupės geriausias šaulys pasirodė esąs plk. ltn. Liorentas, II. v. ltn. Žižys ir III. v. kpt. Heidrikis. Puskarininkų grupės geriausias šaulys psk. Skrinius, II. v. psk. Beresnevičius ir III. v. psk. Vacbergas. **A. P.**

3. DRAGŪNŲ GELEŽINIO VILKO PULKAS. Pulko vadas, norėdamas dar labiau pakelti kareivių švietimą bei kultūrinį gyvenimą pulke, paskyrė daliniuose po vieną švie-

timo karininką ir likt. puskarininkį. Kadangi dalinių švietimo pareigūnais yra paskirti švietimo sritį mėgstą ir turį tam darbui gabumą, todėl tikimasi, kad jų švietimo bei kultūrinis darbas daliniuose sukels rungtyniavimą tarp pulko dalinių.

Dalinių švietimo pareigūnai glaudžiai bendradarbiaus su švietimo vadovu. Taip pat atrodo, kad esant kiekviename dalinyje švietimo pareigūnams, bus žymiai sėkmingesnis karinės spaudos platinimas.

Kovo 17 d. ltn. Pucevičius pulko kariams skaitė paskaitą „Kooperacijos reikšmė“. Prelegentas vaizdžiai apibūdino kooperacijos reikšmę ir naudą, ypačiai ūkiškame gyvenime, pavyzdžiais. **Psk. Mačionis**

5. PĖST. D. L. K. KĖSTUČIO PULKAS. Kovo 19 d. įvyko antrasis spektaklis, suruoštas A. Panemunės krikščionių darbininkų meno sekcijos. Gana vykusiai buvo suvaidinta 3 veiksmų drama „Ji pasiaukėjo“ ir 3 veiksmų komedija „Cingu lingu“. **Gr. L. Kančauskas**



S. KALVARIJA. Šiemet Kalvarijos šaulių bataliono veikla labai pagyvėjo. Apylinkės teisėjas, 6. š. kuopos vadas ats. j. ltn. Dailidonis per du mėnesius aplankė eilę Kalvarijos bataliono šaulių būrių ir juose skaitė įvairaus turinio 16 paskaitų; kuopos sekretorius mokyt. Viktoras Šalkauskas — 10 ir kiti — 4 paskaitas. Pažymėtina, kad po tokių paskaitų į būrį įstoja dešimtimis naujų narių. Tuo tarpu kitais metais buvo pasitenkinta per metus tik viena kita paskaita. Aktyvaus darbo dėka įsisteigė nauji šaulių moterų būriai. Be to, yra numatyta dar 3 š. moterų būrius įsteigti, būtent: Susnikų, Menkupių ir Janaukos kaimuose.

Kovo 12 d. atidaryti šaulių bataliono sanitarijos kursai. **Psk. Pauliukas**

ZARASŲ ŠAULIAI UGNIAGESIAI. Paskiausiai padarytas ugniagesių komandos pertvarkymas. Likę komandoje nariai visi yra šaulių Sąjungos nariai ir aktyvūs jos veikėjai. Dabartiniu metu komanda turi drausmingus ir visai šauliškam ir ugniagesybos darbui atsidavusius šaulius. Šiuo metu komandoje intensyviai praeinamas karinis mokymas, o taip pat atidžiai dirbamas ir priešgaisrinis pasirėngimas.

Kiek teko patirti, komanda iš savo lėšų žada įgyti uniformas 24 šauliams ir jau tuo reikalu padaryti atitinkami žygiai. Be to, manoma įsigyti ir reikalingų priešgaisrinių įrankių. Uniformos bus įgytos komandos lėšomis tik tiems šauliams, kurie dėl neturto negali jų įsigyti. **Pr. K-ca**

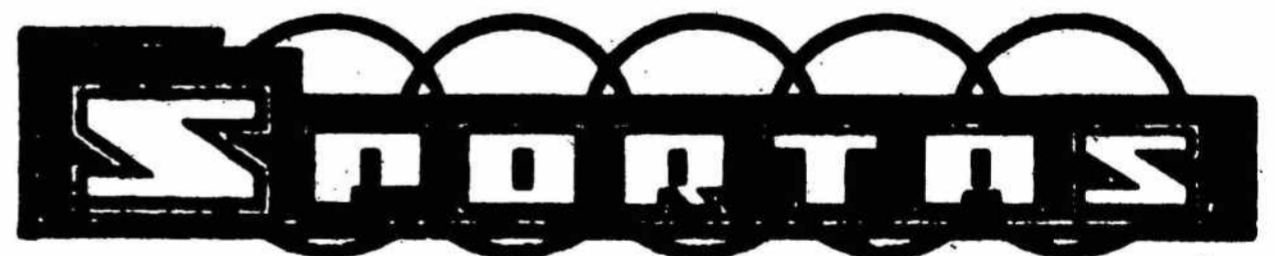

LATVIJOS KREPŠINIO MEISTERIS STARTS KAUNE. Kovo 18 ir 19 d. Kaune viešėjo Latvijos krepšinio meistris Starts ir turėjo dvi rungtynes: pirmąją gastrolių dieną su LFLS ir antrąją dieną su Kauno rinktine. Šiomis rungtynėmis susidomėjimas buvo gana didelis ir per abi dienas buvo prisirinkusi pilna K. K. Rūmų salė žiūrovų. Žiūrovai buvo patenkinti mūsų krepšininkais, kurių atskiras vienetas LFLS ir rinktinė sukovojo gerai, parodė puikią techniką, gerą kamuolio valdymą ir didelę spartą. Starts taip pat gerai pasirodė. Nors jie kovojo ir prie krepšio veržėsi labai atkakliai, bet gerą mūsų gynimą nepajėgė palaužti. Antrąją rungtynių dieną Starts žaidikai antrajam kėlinyje pasirodė visai išsivėpę. Svečiai abejas rungtynes pralaimėjo prieš LFLS 33:46 (12:21) ir prieš Kauno rinktinę 17:43 (13:13).

Per abi dienas priežaismiuose buvo moterų tinklinio rungtynės tarp Starts ir Kauno kombinuotos moterų tinklinio ekipos. Abejas rungtynes laimėjo Starts: pirmąją dieną rezultatu 2:0 (15:10, 15:11) ir antrąją dieną 2:1 (13:15, 15:11, 16:14).

LIETUVA — LATVIJA 1:4. Kovo 18 d. Rygoje buvusios tarpvalstybinės sunkumų kilnojimo rungtynės pasibaigė Latvijos laimėjimu 4:1. Techninės rungtynių pasekmės: plunksnos sv. 1) Vilčinskis (Lietuva) 252,5 kg (77,5—75—100), 2) Zorgenfrei Latvija 232,5 kg (65—725—95); lengvam

sv. 1) Purršēt (Latvija) 270 kg (85—80—105), 2) Bertulaitis (Lietuva) 270 kg (75—85—110). Bertulaičiui įskaitytas pralaimėjimas dėl to, kad pasvėrus pasirodė truputį sunksnis. Vidutiniam sv. 1) Ozolinis (Latvija) 295,5 kg (85—90—122,5), 2) Penčyla (Lietuva) 287,5 kg (85—87—115); pussunkiam sv. 1) Bileskainis (Latvija) 320 kg (90—97,5—132,5), 2) Balčius (Lietuva) 282,5 kg (87,5—85—110); sunkiam sv. 1) Jurmaliētis (Latvija) 360 kg (110—110—140), 2) Platkauskas (Lietuva) 302,5 kg (92,5—90—120).

PAVASARIO FUTBOLU TURNYRO PUSFINALIAI. Kovo 19 d. buvusios sezono atidarymo futbolo turnyro pusfinalinės rungtynės į valstybinį stadioną sutraukė apie 600 žiūrovų. Pirmosios pusfinalio rungtynės buvo tarp LGSF ir Makabi labai vienašališkos, nes LGSF per visą žaidimo laiką vyravo ir turėjo didelę persvarą. Rungtynes laimėjo 9:0 (4:0).

Antrosios pusfinalio rungtynės tarp Tauro ir ŠMSK buvo apylygių varžovų kova. Tik antrame kėlinyje Tauras pasirodė pranašesnis ir rungtynes laimėjo 4:0 (1:0).

Finale susitiks Tauras ir LGSF kovo 26 d.

ŠVEDŲ ISDH KREPŠININKAI KAUNE. Kovo 20 d. buvusios pirmos švedų krepšininkų rungtynės Kaune į K. K. Rūmus sutraukė didelį žiūrovų būrį, kurie turėjo progos pamatyti švedus krepšininkus kaip gero pajėgumo, švarios technikos ir gero darnumo. Be to, paliko malonų įspūdį savo dideliu sportiškumu. Bet pasiekti pergalę prieš mūsų meisterį CJSO trūko švedų JSDH komandai energijos. Rungtynės baigėsi CJSO laimėjimu 37:26 (19:15).

Prieš šias rungtynes buvo draugiškos moterų krepšinio rungtynės tarp CJSO ir Tauragės Mokytojų Seminarijos. Rungtynes laimėjo CJSO 15:9 (6:4).



KAS NAUJA LIETUVOJE

KAUNO VERSLININKAI PREKYBININKAI ĮTEIKĖ KARIUOMENEI-21 ŠAUTUVĄ. Kovo 19 d. Kaune Lietuvių Verslininkų S-gos Kauno skyriaus prekybininkų sekcija įteikė Karo Policijos Mokyklai 21 šautuvą.

MIRĖ PASIŽYMĖJĘS KNYGNEŠYS J. PAUTIENIUS. Kovo 16 d. Kaune mirė „Aušros“ ir kitų lietuviškų ano meto leidinių platintojas Jonas Pautienius. Rusų ir vokiečių persekiojamas buvo išbėgęs į Prancūziją, iš kurios grįžo Lietuvai atgavus nepriklausomybę. Apdovanotas Vytauto D. ordinu.

DR. VYDŪNO 71 METŲ SUKAKTUVĖS minimos kovo 22 d. Dabartiniu laiku Dr. Vydūnas serga ir gydomi Berlyne.

KVIEČIA AMERIKON MŪSŲ SKLANDYTOJUS. Lietuvos Aero Klubas gavo iš Amerikos lietuvių kvietimą pasaulinės parodos metu atsiųsti į J. A. V. sklandytojų. Kvietėjai atsiuntė ir norimų surengti aviacijos dienų planą. Kvietimas svarstomas ir labai galimas daiktas, kad mūsų sklandytojai Amerikon vyks.

LIETUVA „DARBO IR POILSIO“ PARODOJ. Kovo 18—25 dienomis Rygoje vyksta didelė paroda „Darbas ir Poilsis“. Toje parodoje dalyvauja ir Lietuva su plakatais, žurnalais, leidiniais ir k.

RADIJO PROGRAMA KAIMO JAUNUOMENEI. Nuo kovo 25 d. kiekvieną šeštadienį Kauno Radijofonas rengs pramogą kaimo jaunuomenei. Radijofono orkestras grieš šokių muziką, pertraukomis bus trumpos paskaitėlės, dainos, pranešimai, feljetonai ir kt.

KAUNO ŽYDŲ VISUOMENĖS DIDELĖ AUKA LABDARYBEI. Kovo 14 d. Kauno žydų visuomenės veikėjai Dr. G. Volfas, Dr. R. Rubinšteinas ir redakt. B. Bernšteinas, pagerbdami Popiežiaus Pijaus XI atminimą, įteikė šv. Vincento à Paulo Draugijos Prisikėlimo Skyriui 10.000 Lt auką, už kurią nori, kad būtų įrengta didžiojoje prieglaudoje Pijaus XI vardo valgykla.

JAUNALIETUVIŲ VADŲ SUVAŽIAVIMAS įvyko Kaune kovo 19 d. Suvažiavimąn atsilankė ministras pirm. Vl. Mironas, Seimo pirm. inž. K. Šakenis, švietimo ministras prof. J. Tonkūnas ir k. Suvažiavimą raštu sveikino Valstybės Prezidentas A. Smetona. Aptarti organizaciniai, kultūriniai ir

ekonominiai reikalai. Jaunalietai dabar turi 40 rajonų, 266 apylinkes, 1209 skyrius ir 41.000 narių. Sąjunga suorganizavo knygynų, kurių iš viso yra 245 su 68.878 knygomis. Jaunalietai sportininkai praėjusiais metais pirmavo plaukyme, dviračių sporte, stalo tenise ir krepšiny. Po suvažiavimo nužygiavo į Karo Muziejaus sodelį atiduoti pagarbą Nežinomajam Kareiviui ir pasveikino Valstybės Prezidentą A. Smetoną.

PARUOŠTAS LAIDOJIMO IR KAPINIŲ ĮSTATYMO PROJEKTAS. Vidaus Reikalų Ministerija paruošė laidojimo ir kapinių įstatymo projektą ir perdavė jį Ministrų Tarybai svarstyti. Tuo įstatymu norima, kad kapines steigtų valsčiaus ir miesto savivaldybės, būtų įvestas tam tikras mokestis ir t. t.

KULTŪROS SAVAITĖ DARBININKAMS prasidės kovo 25 d. ir vyks net 32 vietose. Bus ruošiami specialūs spektakliai, koncertai ir vakarai darbininkams, o taip pat rengiama pranešimų kultūriniais reikalais. Savaitę organizuoja Darbo Rūmų liaudies universiteto vadovybė.

LIETUVOJE NORIMA STEIGTI FORDO FABRIKĄ. Amerikos automobilių gamintojas b-vė „Fordas“ Lietuvoje nori steigti automobilių fabriką Pabaltijo kraštams.

REDAKCIJOS ATSAKYMAI

Lkt. psk. Baužinskui. „Karinės tarnybos įstatymo“ (Vyr. Žin. Nr. 561, eil. 3893) str. 50 pasakyta, kad karys gali tuoktis viršininkui leidus. Leidimą liktiniams puskarininkiams duoda atskiros dalies vadas. Tuoktis su svetimšalėmis draudžiama, išskyrus atvejus, kai jaunosios tėvai yra lietuvių kilmės. Toliau, 1937 m. įsak. kar. Nr. 38 § 1 p. 14 dar paaiškinta, kad viršininkai, prieš išduodami leidimą vesti, atsižiori į jaunosios ištikimumą Lietuvos valstybei, jos intelektualinį išsilavinimą, padorumą ir iš viso į jos tinkamumą būti karių šeimos nariu. Kadangi Tamstos sužieduotinės tėvai yra lietuvių kilmės, tai, nors ji yra ir svetimšalė (Latvijos pilietė), kliūčių ją vesti dėl šios priežasties, atrodo, neturėtų būti. Vadinasi, viršininko leidimas ją vesti galės būti duotas, jei jaunoji atitiks visoms kitoms, aukščiau paminėtoms, sąlygoms.

Artilerininkui psk. Kumeliui. Jei tikrosios tarnybos karininkas ar liktinis puskarininkis išlaikė savo beturtę motiną ir su ja drauge gyveno, tai, jai mirus, laidotuvių išlaidoms padengti turi teisę prašyti vienkartinės pašalpos, kuri gali būti jam išduota Krašto Apsaugos Ministrui su Valstybės Kontrolieriu susitarus („Karininkų atlyginimo įstatymo“ str. 47 ir „Liktiniams puskarininkiams atlyginti įstatymo“ str. 53).

„Kario“ skaitytojui S. V. Tamsta klausiu, ar galima bausti sunkiuoju areštu Krašto Apsaugos Ministerijos civilinius tarnautojus ir, jei galima, tai kurių kategorijų. Redakcija mano (čia tik jos nuomonė), kad sunkiuoju areštu galima bausti Kr. Ap. M-rijos tik pirmųjų trijų (I—III) kategorijų civilinius tarnautojus ir štai kodėl. Liktiniai puskarininkiai, kaip tatai ir Tamstai žinoma, sunkiuoju areštu nebaudžiami. O dabar veikiančiais nuostatais jie prilyginami prie civilinių tarnautojų kategorijų taip: jaunesnysis puskarininkis — prie IV kategorijos, puskarininkis — prie V kategorijos ir viršila — prie VI kategorijos. (1928 m. įsak. kar. Nr. 3 § 3 p. II). Vadinasi, K. A. M. civiliniai tarnautojai, atrodo, negali būti baudžiami sunkiuoju areštu tik nuo IV kategorijos, nuo kurios pradeda ir aukštesnys prilyginami liktiniai puskarininkiai, o iki IV kategorijos gali būti baudžiami ir sunkiuoju areštu. Nors aukščiau nurodytas liktinių puskarininkų prilyginimas prie valstybės tarnautojų kategorijų yra paskelbtas tikslu trijų metų priedui nustatyti jiems parėjus į civilinę tarnybą, tačiau, kadangi kito prilyginimo iki šiol nepaskelbta, tai, iš analogijos, esamu prilyginimu galima vadovautis ir Tamstos keliamą klausimą sprendžiant.

L. Kiek mums žinoma, liktiniams puskarininkiams pirkti ir turėti pistoletą leidimus duoda dalies vadas savo nuožiūra. Jei 2. pėst. pulko vadas, kai Tamsta tarnavai pulke, tokį leidimą Tamstai buvo davęs, o Karo Mokyklos viršininkas, kur Tamsta tarnauji dabar, tokio leidimo neduoda, tai čia, tur būt, yra gilesnės priežastys, kurios mums nežinomos, ir todėl mes jų nagrinėti negalime. Vieną ką galėtume Tamstai šiuo klausimu patarti, — tai pasiskusti bendra skundams duoti tvarka (kar. drausmės statuto, Vyr. Žin. Nr. 503, eil. 3491, str. str. 85—101).

Vyt. Gavėnui Alvite. Už tokią retą ir seną nuotrauką, kokią gavome iš Tamstos, esame labai dėkingi. Ją dedame „Karyje“ ir paskui atiduosime Karo istorijos daliai. Už šią nuotrauką Tamstai atlyginsime. Jeigu rastumėte ir daugiau nuotraukų iš 1919—1920 metų Nepriklausomybės kovų, siųskite mums. Bus atlyginta.

Osv. Grėnertui. Prašome rašinėti.

A. Pakalniui. Vieną galvosūkį įdedame. Duokite sunkesnių ir karinių galvosūkių. Gerai, kad po pirmųjų nepasisėkimų rankų nenuleidžiate.

H. Lacvikui. Apie K. ir A. Juozėnytės jau net du kartu buvo rašyta „Kary“ ir abu kartus įdėtos jų nuotraukos.

Gusarui. „Nevykęs išėjimas“ netiks.

VI. Ulč. Plunksną visai gerai valdai. Tik ir feljetonui reikia kokios minties, o ne tuščių porijimų. Taip ir bandyk.

P. Gelž. Per daug žodžių ir maža juoko Tamstos feljetone.

Ilgesiui. Korespondencijose reikia minėti naujus faktus, o ne prieš mėnesį buvusius.

Ar. B-ai. Tamstos korespondencijoj nieko karinio. Jei koki studentai buvo atvažiuavę, tai visai nereikšminga smulkmena.

Mentalui. Labai dirbtinai sukombinuota šita „paskaita“. Tik atbaidytų skaitytojus. Ir juokai negyvenimiški, o sulipdyti. Rašyk panašų, kaip „Kary“ dedamieji.

Pelėsiui Jūriui. Piešinio tema neįdomi.

A. Chm. Rašyti sugebi, bet „Suglausti sparnai“ mums per sentimentalus. Gražiname tik tada, kai gražinimui yra pridėta 30 ct. pašto ženklų.

M. M. Rašai daugiau apie okupantų darbus, o ne apie lietuvių veikimą. Todėl ir nepanaudojom.

J. Avižiui. Perdaug neapgalvotų šūkių. Šiaip būtų beveik patenkinama. Ką geresnio parašęs, atsiųsk.

V. Jučui. Reikia iš savos širdies rašyti, kad ir paprastesniais žodžiais. Pas Tamstą visos eilutės jau kitų išsakytos.



GALVOSUKIAI

GARVOSŪKIO NR. 8 SPRENDIMAS

1. Kortecas, 2. Gulbė, 3. Metrikas, 4. Anelė, 5. Lietus, 6. Volterras, 7. Delegatas, 8. Amūras, 9. Siųsti, 10. Širvintai, 11. Dvyna, 12. Sesuo.

Tegul meilė Lietuvos dega mūsų širdyse.

Išsprendė: 1) St. Degteriovaitė (K.), 2) psk. Pauliukas (1. AP), 3) eil. Cikockas (2. PP), 4) j. psk. Burbulevičius (2. PP), 5) St. Skerys (Pn.), 6) gr. K. Aukštuoils (K. Lg.), 7) gr. Adukevičius (4. PP), 8) kar. kand. J. Jurkulnevičius (4. PP), 9) san. j. psk. St. Ramanauskas (K. Lg.), 10) Br. Šedys (Trg.), 11) Br. Beinoris (Jrb.), 12) Br. Budginas (Trg.), 13) St. Laukšas (Krš.), 14) V. Kemežys (Pkn.), 15) psk. J. Zapkus (1. PP), 16) psk. M. Antaniškis (4. PP), 17) P. Lakickas, 18) A. Kalvelis (Kp.), 19) gr. Pr. Juzuitis (pr. aps. rinkt.), 20) S. Daktaravičius (Rsn.), 21) j. psk. Šileikis (1. PP), 22) Č. Kriaučiūnas (Žsl.), 23) gr. M. Kamsiukas (1. PP), 24) Z. Gobis (Pn.), 25) B-is (Al.), 26) Alf. Nakas (Kmj.), 27) Br. Palskys (Mrmp.), 28) J. Zenkevičius (Al.), 29) J. Kireilis (Kp.), 30) Vl. Čepas (Rs.), 31) j. k. Sprainaitis (3. PP), 32) K. Kanteika (Šl.), 33) V. Dalangauskas (Gr.). Be to, Nr. 7. sprendimas įskaitytas psk. A. Soročinskui.

Galvosūkio Nr. 9. yra praleistos 3 raidės, būtent: v—3. Tuo būdu šį sprendimą pratęsiame dar dviem savaitėm.

Šis ratas baigtas. I. vietą laimėjo psk. M. Antaniškis ir V. Dalangauskas, II. vietą — St. Skerys, III. vietą — Br. Palskys, IV. vietą — psk. J. Zapkus ir V. vietą — St. Laukšas. Dovaną gauna tik laimėję pirmąsias tris vietas.

Nuo galvosūkio Nr. 9. prasidėjo naujas ratas.

GALVOSŪKIS NR. 11. (Vert. 1 tšk.)

ŠARADA

Daiktas aš esu toks,
Jei kulka teks, gali atšokt.
Jei iš galų rades nukrėsi,
Tai vardą moteries turėsi.
Paskui paėmęs visą šitą,
Pridėki raidę dar priešais kitą.
Bet dar iš galo vieną pakeisk —
Afrikos medžiui išdygti leisk.

Antanas Pakalnis

ŠACHMATAI

KAS REIKIA ŽINOTI ŠACHMATŲ TEORIJOJE.

Šachmatų lošimo pagrindas yra šachmatų teorija, kurią kiekvienas šachmatininkas, noris pasiekti aukštesnį lošimo laipsnį, neabejotinai turi žinoti. Bet mūsų sąlygose tai labai sunku, nes trūksta savo šachmatų literatūros. Kadangi be šachmatų literatūros šachmatininkas negali reikiamai tobulintis, tai mes supažindinsim šachmatininkus su naujausia šachmatų teorija.

Valdovės pėstininko pradžia.

Prašau sekti!

1. $d2-d4$ $d7-d5$ 2. $c2-c4$ $e7-e6$ 3. $Žb1-c3$ $Žg8-f6$.

Ortodoksališkas variantas: 4. $Rc1-g5$ $Rf8-e7$ 5. $e2-e3$ $Žb8-d7$ 6. $Žg1-f3$ $0-0$ 7. $Ba1-c1$ $c7-c6$ 8. $Rf1-d3$ $d5:c4$ 9. $Rd3:c4$ $Žf6-d5$ 10. $Rg5:e7$ $Vd8:e7$ 11. $0-0$ $Žd5:c3$ 12. $Bc1:c3$ $e6-e5$ 13. $d4:e5$ $Žd7:e5$ 14. $Žf3:e5$ $Ve7:e5$ 15. $f2-f4$ $Ve5-f6!$ (Tik taip. Po $Ve5-e7$ 16. $f4-f5!$ baltieji turi persvarą) 16. $e3-e4$ $Rc8-e6$ 17. $e4-e5$ $Vf6-e7$ 18. $Rc4:e6$ $f7:e6!$ ir juodieji išlygino partiją. Jei baltieji 18. ėjime (vieton $Rc4:e6$) suloštų $Rc4-d3$, tai reikia būtinai lošti $f7-f5!$

Laskerio variantas: 4. $Re1-g5$ $Rf8-e7$ 5. $e2-e3$ $0-0$ 6. $Žg1-f3$ $Žf6-e4$ 7. $Rg7:e7$ $Vd8:e7$ 8. $c4:d5$ (jei 8. $Vd1-c2$, tai po $Že4:c3$ 9. $Ve2:c3$ $c7-c6$ 10. $Rf1-d3$ $Žb8-d7$ 11. $0-0$ $d5:c4$ 12. $Rd3:c4$ $b7-b6!$ su sekančiu $Rc8-b7$ ir $c6-c5$ juodieji visiškai išlygina partiją. Jei 12. ėjime (vieton $Rd3:c4$) baltieji suloš $Vc3:c4$, tai iš karto $e6-e5$ ir partija išlyginta) 8... $Že4:c3$ 9. $b2:c3$ $e6:d5$ 10. $Vd1-b3$ $Bf8-d8!$ 11. $c3-c4$ $Žb8-c6!$ 12. $c4:d5$ $Ve7-b4+$ 13. $Žf3-d2$ $Vb4:b3$ 14. $Žd2:b3$ $Že6-b4$ 15. $Ba1-c1$ $Žb4:d5$. Baltieji turi mažą pozicinę persvarą, bet kurią vargiai ar galima išnaudoti partijos pabaigoje.

Pasikeitimo variantas: 4. $Rc1-g5$ $Žb8-d7$ 5. $c4:d5$ $e6:d5$ 6. $e2-e3$ $Rf8-e7$ 7. $Rf1-d3$ $c7-c6$ 8. $Vd1-c2$ $0-0$ 9. $Žg1-f3$ $Bf8-e8$ 10. $h2-h3$ $Žd7-f8$ 11. $0-0$ ir t. t. Sunku pasakyti kieno partija pranašesnė. Baltieji privalo pradėti puolimą karaliaus sparne ($g2-g4$) tuo laiku, kai juodieji ieškos kontrpuolimo valdovės sparne ($b7-b5$) ir t. t. Dėl pasikeitimo varianto šachmatų praktika dar nepasakė savo paskutinio žodžio, nes dėl aštraus lošimo tai neįmanoma.

(B. d.)

UŽDAVINYS — JUMORAS

Juodieji: $Že1$.

Baltieji: $Kh2$, $Bg3$ ir $h1$, $Rg2$ ir $g1$ Pst: $e2$, $f2$, $f3$, $f4$, $g4$, $h4$ ir $h3$.

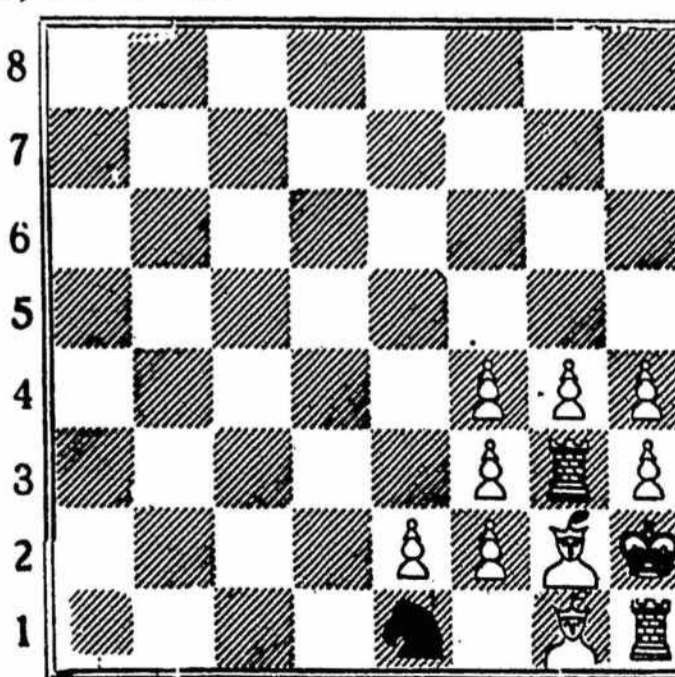

Uždavinio tikslas: baltieji turi taip pergrupuoti savo figūras, kad galima būtų su karalium prieiti prie juodo žirgo ir numušti jį, bet su sąlyga, kad baltieji neturi teisės daryti ėjimus pėstininkais ir su karalium neperžengti lauką $g2$. Baltųjų karaliaus paslaptingas kelias turi įvykti laukuose $h2$, $h1$, $g1$ ir $f1$. Kaip tai pasiekti tinkamai pergrupavus baltųjų bokštus ir rikius?

Pamėginkite, tikrai turėsite malonumą!

GARBINGAS VL. MIKĖNO PASIRODYMAS TARP-TAUTINIAME KEMERŲ-RYGOS TURNYRE. Šiomis dienomis baigėsi 17 dienų trukęs tarptautinis šachmatų turnyras. Turnyro laimėtoju tapo Flohras, surinkęs 12 taškų (iš 15 galimų), II—III vietą pasidalino Šabo su Štalbergu, surinkę po 11 tašk., IV vietą Mikėnas — 10½ t., V. Bekas — 10 t., VI. Feiginas — 9 t., VII. Bogoliubovas — 8½ t., VIII. Petrovas — 8 t., IX. Dreiberngas — 6½ t., X. Hazenfasas — 6 t. Toliau seka: Apšėnikas su Mengailiu po 5½ t., Koblencas, Solmanis su 5 t., Bezručko — 4 t., Ozolis — 2½ t.

Po turnyro įvyko dar žaibo (blitz) turnyras. Jį laimėjo Mikėnas su Hodakovskiu, surinkę po 4 taškus.

DIRŽIŲ
RŪPESČIŲ



Pradžia buvo tokia.
Per vieną vakarinį patikrinimą į mūsų kuopą atėjo Įsakymo Kariuomenei Septintas Paragrafas. Ir kai jam kuopininkas sukomandavo „ramiai“, jis tiek tepasakė:

— Vyrų, kratykit čiuzinius!
— Kodėl? — mes dar paklausėm — čiuziniai tik prikimšti.

— Laikas namo, — atsakė trumpai rūstus Paragrafas. Ir jis, ištraukęs iš kelnų kišenės didelį kaip sietas laikrodį, pakijo mums panosėn:

— Matote kiek laiko?
Mes žiūrime ir netikime. Argi mūsų čia taip ilgai užsibūta? Laikrodis rodė lygiai 17 mėnesių.

Paragrafas nusišypsojo (tai pirmą kartą matau), įsikišo atgal laikrodį ir, palinkėjęs mums laimingos kelionės, nuskubino į kitą kuopą.

— Išsivaikščiokit! — sukomandavo kuopininkas, ir pats nuskubėjo arklių kinkyt.

O artelninkas, išsitraukęs iš makšties durtuvą, nubėgo savo kamaron lašinių piaustyti. Raštininkas — gi prisipylęs baklagę raudono rašalo, nudūmė į virtuvę mus iš katilo išbraukt.

— Kam to reik? — mes dar sušukom. — Kam tie rūpesčiai. Susitvarkysim ir patys.

Bet to mūsų protesto kuopos šeimininkai visai ir negirdėjo.

Tai maždaug tokia ir buvo pradžia.

O galas buvo toks:

Mes visi bėgome prie savo lovų. Mūsų balti čiuziniai pakilo virš mūsų galvų ir karavanu lindo pro kazemato duris. Tas karavanas išsitiesė net iki pačių arklidžių.

Jauni kareiviai pasakojo, kad tada buvęs labai gražus vakaras. Švietęs mėnulis. Mūsų čiuziniai atrode kaip pionierių pontonai, Nemumu plaukia. Bet į šią poeziją mes visai nekreipėm dėmesio. Nebuvo laiko. Kuopoj buvo didelis sujudimas. Vienas kitam maišėmės po kojų. Eilinis Rimkus pametė duonterbę.

Aš buvau labai sujaudintas. Mano drebėjo rankos. Niekaip negaliu suskaičiuoti penkių dirželių. Vieną kartą skaitau: gaunu 4, kitą kartą — 6. Vieną kartą rékiu: ar nematėt mano dirželio, kitą kartą — kam trūksta dirželio. Galų

gale tie penki dirželiai man taip susuko galvą, kad aš ir nepastebėjau, kaip ant mano naujos skrybėlės užlipo kažkieno dvi dar karinės kojos: dešinė ir kairė. Ir kai kojas pašaliniau, skrybėlės jau nebebuvo. Kažkoks neaiškus blynas... Nuo šios vietos man labai suspaudė širdį...

Arkliai jau pakinkyti. Kazemate praverko Niauros armonika. Artelninkas niekaip neprišaukia mūsų prie lašinių. Aš niekur nesurandu eilinio Žvirblio. Pusantrų metų šalia viens kito gulėjom. Žadėjom mainytis seserim. Bet kur dabar jis? ..

Pagaliau arkliai nebeteko kantrybės. Pradėjo trypti, žvengti.

Visa tai kuopininkas matydamas sušuko:

— Žengte marš! — ir pastatė tašką šiam mano feljetonui.

Psk. Kostečka

KUOPOS PATARLĖ

Sunku, kaip jaunam kareiviui į miestą išeiti.

Liūdna, kaip sekmadienio rytą paskirtam virtuvės darbams.

Tikrina, kaip būrininkas sekmadienį šautuvus, kada nenori, kad daug į miestą eitų.

J. ot. K. a.

Vargšelis...

Pasitaiko kareivių, kurie laiškuose namiškiams verkėlena, kad kariuomenėje sunku gyventi.



Draugas iš užpakalio: — Ei, Jurgi, imk svogūną, kad nepritrūktum ašarų! ..

APSIRENGIANT

Kapitonas, rytą rengdamasis eiti į miestą, sako pasiuntiniui, padavusiam kojines:

— Žiūrėk, Jurgi, tu man padavei nevienokias kojines: viena ruda, kita pilka.

Pasiuntinys, priėjęs prie spintos, sako:

— Bet, pone kapitone, ir čia liko tik dvi nevienodos kojines: viena ruda, kita pilka.

Mk.

JAUNO KAREIVIO RŪPESČIAI

Būrio vadas, baigęs aiškinti apie pagrindinių ir padedamųjų ginklų rūšių bendradarbiavimą kautynėse, klausia:

- Kas turit klausimų?
- Tamsta leitenante, jaun. kar. Zuzza.
- Na ką?
- Man batus per didelius išdavė.

Eil. Gareckis

Ant sūnaus turniko



- Tėvai, ar iš galvos išėjai?
- Tylėk, moč, stok į apsaugą! Mešką laušiu... ..

SUPRANTA

Skyrininkas klausia jauną kareivį Žambelį:

- Pasakyk, kaip kiekvienas karys privalo įvertinti savo šautuvą?
- Tamata skyrininke, pagal jo svorį,
- atsako Žambelis.

Mk.

JAUNŲ KAREIVIŲ PASIKALBĖJIMAS

- Kodėl kariuomenėj mokina žygiuojant kelti aukštai kojas?
- Tur būt dėl to, kad jos už žemės neužkliūtų.

Mk.

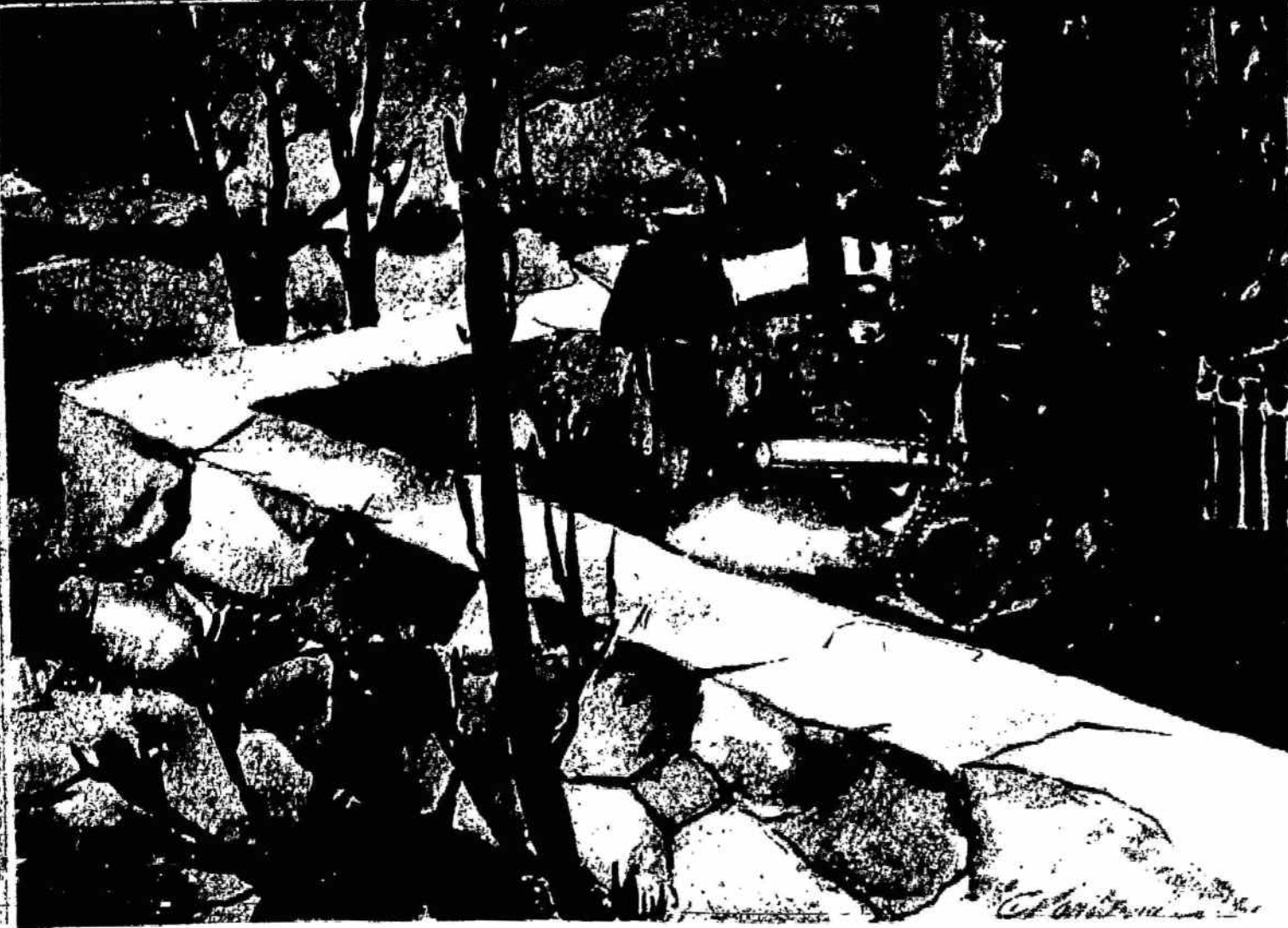

Dail. Č. Kontrimo pav. „Savanoriai ant kapų“

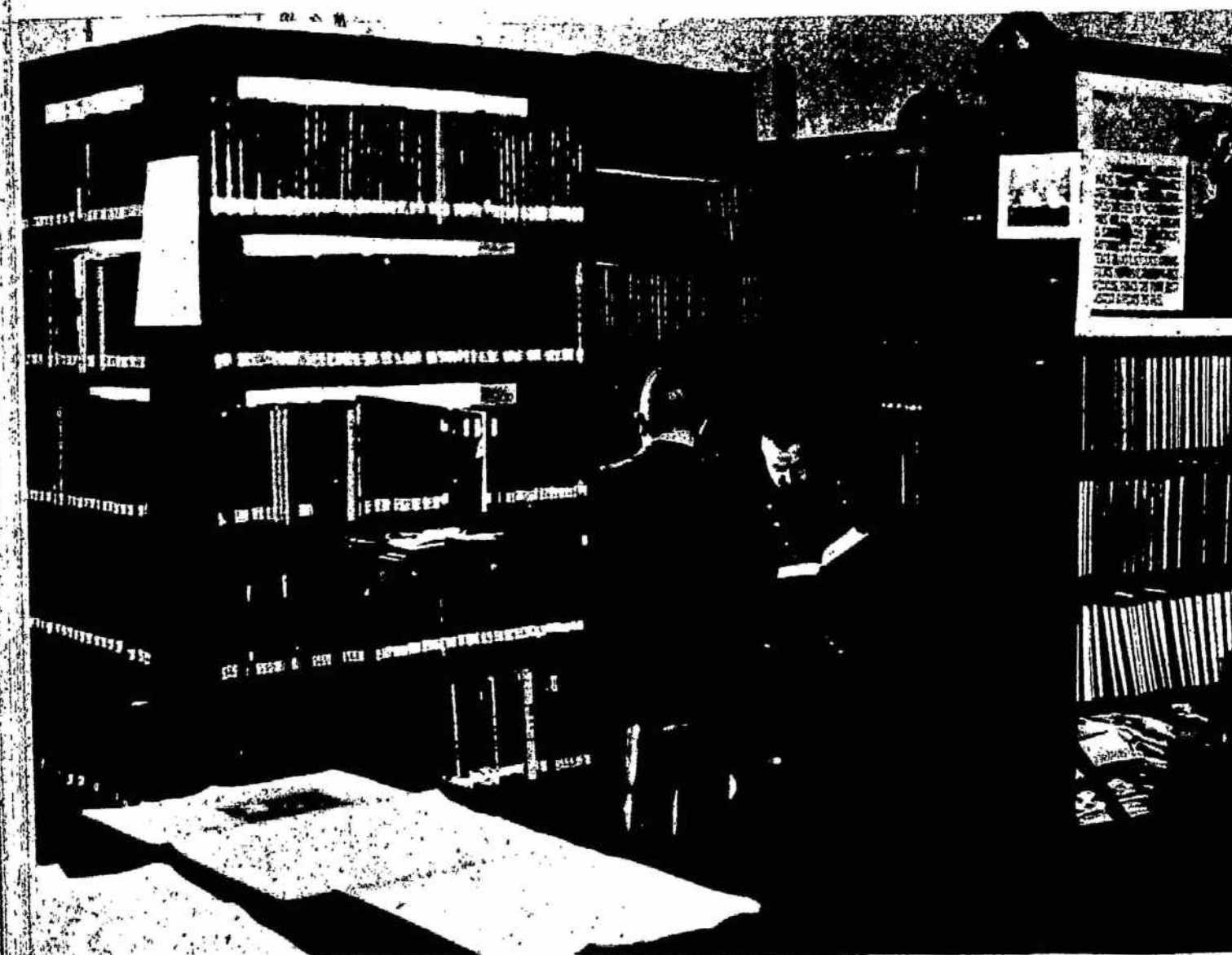

Mūs kariuomenės biblioteka.

Iz. Girčio nuotr.



Šaulės prie padovanotų ginklų

NAUJIEJI LEIDINIAI

Vyt. Tamulaitis, **NAKTIS ANT NEMUNO**. Iliustravo A. Kučas. Išleido Sakalo b-vė. 208 psl. Kaina 2,50 lt.

Kaip visose kitose, taip ir šioje pastarojoje Vyt. Tamulaičio knygoje skelbiamos žmogaus gyvenimo vertybės. Nieko, kas būtų paviršutiniška, kas skaitytojui tik skaitymo momentu suteiktų malonumo, pakulentų jo jausmus. Visa sminga į sielą ir pasilieka ilgesniam laikui — pajusti, išgyventi, apmąstyti. Toks knygos pagrindas. Ir kadangi ji skirta jaunuomenei, tai jau vien tuomi tektų ją teigiamai įvertinti, nežiūrint kai kurių kompozicinių trūkumų, vieton knygos žmonių suvienodėjimo ir ėmimo kalbėti autoriaus būdu ir lūpomis. Be to, jos vertę dar paryškina stiliaus lengvumas ir paprastumas.

Knygoje įdėtos šešios novelės: „Naktis ant Nemuno“, „Piemenėlis motinos užrašuos“, „Švilpynė“, „Bailys“, „Kėlias į gyvenimą“ ir „Žmogus be rankų“. Tik pirmoji novelė vaizduoja ramų jaunuolių gyvenimą. Čia kokia speciali idėja nepabrėžta. Bet jau pats krašto pažinimas, ekskursavimas, pratinimasis kliūtis nugalėti yra reikšmingas. Visose kitose novelėse eina jaunų žmonių kova su blogiu ir už ateities gyvenimą, už jo laimėjimus: piemenėliai vargsta, kad laimėtų geresnių dienų, atkakliai dirba, ir, šit, vienas tampa muziku, kitas — inžinieriu, kitas vėl už Tėvynę aukojasi, kiti įvairiais būdais apgaili blogus savo praeities darbus, tampa gerais, pavyzdingais.

Šia knyga mūsų jaunuomenei ne tik duodama literatūriškos, širdingos skaitybos, bet ir ugdančių, uždegančių minčių.

Pažymėtina, kad „Naktis ant Nemuno“ autorius yra karininkas ir P. L. P. Karo Mokyklos žurnalo „Kariūnas“ redaktorius.

K. Augas

KARIŪNAS, P. L. P. Karo Mokyklos kariūnų ir aspirantų iliustruotas žurnalas. 1939 m. sausio—vasario mėn. Nr. 1 (38).

Turiny: 1. Asp. J. Senauskas — Dvi reikšmingos datos. 2. Ats. j. ltn. A. Miškinis — Su pavasariu (eilėr.). 3. Naujasis mūsų viršininkas — b. gen. K. Skučas. 4. Asp. V. Maciūnas — Nauji metai. 5. Asp. A. Butkus — Kario daina (eilėr.). 6. Buvusį redaktorių atsisveikinant. 7. J. P. Jurkus — Laisvę ginsim (eilėr.). 8. Asp. Alf. Docius — Raitelio daina (eilėr.). 9. Asp. P. Jurkus — Tau, tėvyne (eilėr.). 10. B. Gendvilas — Baltos žiemos dienos istorijoje. 11. Brangi tolimųjų rytų lietuvių dovana. 12. Aps. M. Ruseckas - Lietuvos karininko tipas. 13. L. Paškūnas — klasės draugė. 14. kpt. J. Petrauskas — Ten griaudė dangus ir drebėjo žemė. 15. Asp. Bonif. Ramanauskas — Vadas. 16. Po bendradarbiavimo veliava. 17. Mjr. Z. Drongis — Sustiprintos kuopos skverbimasis prieš gilumon. 18. Mokyklos gyvenimas. 19. Mūsų sportas. 20. Nauji raštai ir 21. Šypsniš iš po šalmo.

Tai pirmas šiais metais ir kartu pirmas numeris, redaguotas naujo redaktoriaus j. ltn. Vyt. Tamulaičio.

Šis numeris pasipuošęs nauju viršeliu ir nauja „Naujų raštų“ skyriaus vinjete (abu kar. psk. F. Daukanto). Apskritai, iš šio pirmojo tikrai gražaus „Kariūno“ numerio tenka spręsti, kad naujasis redaktorius tikrai sugebės „Kariūną“ išlaikyti (o gal dar ir daugiau pakelti) tokia meniška ir įdomumu laipsny, kokio žurnalas buvo pasiekęs anksčiau.

J. Zonys

FOTO MĖGĖJO DVYLIIKA MĖNESIŲ. Kišeninis foto mėgėjo kalendorius 1939 metams. 9 × 14,5 cm formato su 12 iliustracijų. Paruošė knygos „Fotografuoti gali kiekvienas“ autorius K. Laucius. Išleido „Viskas Fotografijai“ Kaune, 96 psl. Kaina 1 litas.

Foto mėgėjai, kurių skaičius kasdien didėja, iki šiol neturėjo savo kalendoriaus, kuriame rastų kasdieną reikalingų žinių. Šiame kalendoriuje jų itin gausu. Yra kiekvienam mėnesiui apšvietimo lentelės, patarimų ką kurį mėnesį fotografuoti ir daug kitų naudingų nurodymų, kaip tai: keliaujantiems į svetimus kraštus, kur kas draudžiama fotografuoti, kaip dalyvauti tarptautinėse parodose, kaip daryti natūralinių spalvų nuotraukas, apie minkštų kontūrų nuotraukų darymą ir kt. Be to, yra vietos kiekvienos dienos užrašams ir nuotraukų apšvietimo duomenims užrašyti lentelės.



KARINĖS ŽINIOS

Mūsų kariuomenės bibliotekos vaizdai, Iz. Girčio n.

JAPONIJOJE SILPNI NAUJOKAI. Japonų kariuomenės vadovybė rimtai susirūpinusi stojančių į kariuomenę naujokų sveikatos būkle. Dar neseniai iš 100 naujokų priėmimo komisijose buvo pripažinama netinkamais tarnybai ir įskaitoma į rezervą apie 25%. Dabar netinkamų karinei tarnybai naujokų procentas pakilo iki 45%. Daugiausia tenka atleisti nuo tarnybos jaunuolius, neturinčius įstatymo nustatyto mažiausiojo svorio (minimumo), o taip pat džiovininkus. Jų skaičius kasmet auga. Karo ministerijos gydytojai teigia, kad Japonijos gyventojai blogai maitinasi, todėl jaunimas auga neatsparus ligoms.

ANGLŲ KARIŲ GYVIEJI TALISMANAI. Tiek mūsų, tiek kitų valstybių kariuomenėse, be etatinių gyvulių ir paukščių: arklių, šunų ir karvelių, tenka pastebėti ir „neetatinius“. Pas mus tai paprastai būna ožiai ir šunės. Ožys laikomas arkliu kaip žebenėčių nekenciamas gyvulys. Teko matyti dar lapių ir stirnų.

Daug įvairesnis „neetatinių“ gyvulių rinkinys yra anglų kariuomenėje. Ten kiekvienoje dalyje ir net daliniuose laikomi gyvuliai gyvieji talismanai.

Štai anglų laikraščiuose buvo aprašytos iškilmingos laidotuvės vienoje karališkosios britų artilerijos baterijoje. Baterijos kariai laidojo gyvą dalinio talismaną — ožką.

Norvegijos karininkas - leitenantas
Suomijos karo laivynas

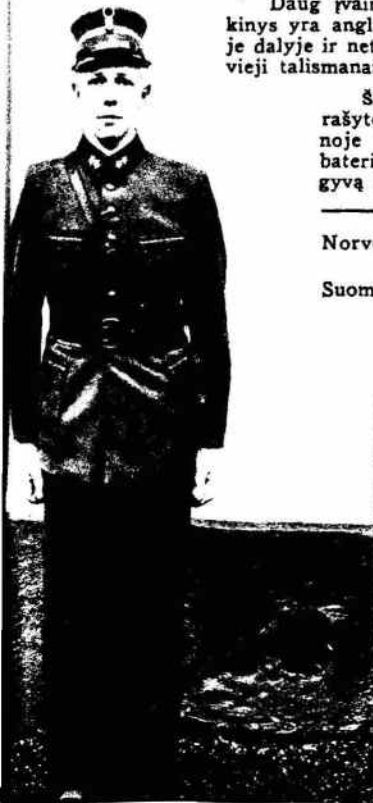

Kitame pulke yra didelis ožys, gerai išmokytas ir pripratus prie balno. Šiuo ožiu per paradus joja griežikas — auklėtinis, jaunas bugininkas.

Viename pulke laikomas didelis dramblys. Jo prižiūrėtojai turėjo daug darbo, kol išmokė dramblių žygiuoti su pulku per paradus ir kitas iškilmes. Kitur laikomi šunės, mažo ūgio arkliai (vad. poniai), lapės, vilkai, stirnos, žąsys ir t.t. Kai kurių pulkų šunės buvo apdovanoti medaliais už nuopelnus.

Toks pat prisirišimas prie gyvųjų talismanų pastebimas ir anglų jūrų laivyne. Buvo taisomas karo laivas. Iš ryto jame iš kažin kur atsirado pora ančiukų. Svečiams patiko laivas ir jie liko čia gyventi. Jūreiviai padarė jiems tinkamą narvelį; kasdien paukščiai išleidžiami pasivaikščioti laivo deniu. Laivo vadui buvo net įteikta knyga apie ančių auginimą. Knygą įsigijo firma, kuri remontavo laivą. Antys liko laivo talismanu. Ir dabar laive gyvena anų ančių vaikų vaikai.

MAŽIAUSIOS SUDĖTIES KAUTYNIŲ SKYRIUS. Anglų laikraščio „Times“ skiltyse vienas anonimis autorius tikina, kad dabartinėse moderniose kautynėse geriausias kautynių skyrius esąs trijų žmonių sudėties. Tokios trejukės, tarp savęs bendradarbiaudamos, geriausiai gali skverbtis ir veikti nesusimaišydamos. Be to, kautynėse jos lengvai papildomos ir lengvai valdomos. Tolimesnės valdymo sistemos autorius nenagrinėja.

STUDENTŲ DOVANA KARIAMS. Vienos Varšuvos aukštosios mokyklos studentai Lenkijos atstatymo XX metų proga surinko 2000 auksinų ir įteikė juos kariuomenės švietimo vadovybei (karo mokslo ir švietimo institutui), prašydami įsigyti knygų kareivių bibliotekoms.

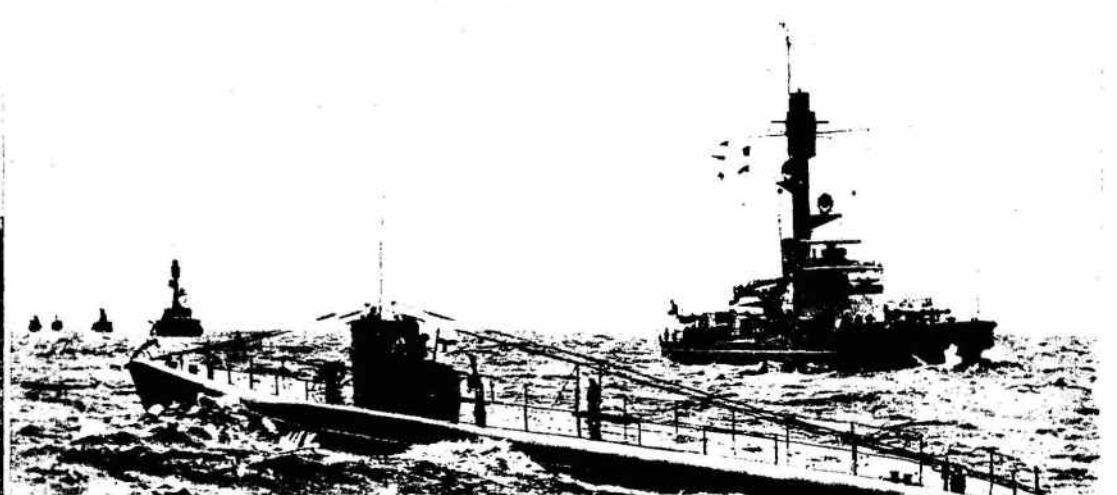



„SPINDULIO“ GILIASPAUDĖ

89 39 38

KARW