

KLA





Joniškėlio Mirties
Batajono karininkai
1919 m.

Mūsų plieno, vyrai
paskutinėmis Nepri-
klausomybės kovų
dienomis

Illuminuotas Klai-
pėdos locų bokš-
tas naktį, *dail. J.
Buračo nuotr.*

Vilniečių „Varpo“
choras Karo Muzie-
juje viešėjimo dienomis, *Iz. Girčio
nuotr.*

Lietuvos karluomenės
savaitinis laikraštis
Kaunas, Miškų g-vė 18, „KARYS“
Telef. per Kar. Št. 56

Leidžia
Kar. Št. Spaudos ir Šviet. Skyr.
Redaktorius
kpt. S. Urbanavičius

Honorarų gauti ir visais kitais reika-
lais redakcija ir administracija priima
ketvirtadieniais, penktadieniais ir šeš-
tadieniais. Išimtis — atvykusiems iš
provincijos

Prenumerata: puskarininkiams,
kareiviams ir moksleiviams metams —
5 lt., 6 mėn. — 3 lt., 3 mėn. — 2 lt.
Visiems kitiems metams — 6 lt., 6 mėn.
— 4 lt., 3 mėn. — 2 lt. Užsienyje, be
Latvijos ir Estijos, dvigubai

Spaudžia „Spindulio“ B-vės sp. Kaune

elyje: 1 psl. — Minosvaidinin-
Vyt. Gavėno nuotr., 4 psl. —
na Laisvės alėjoje, Kaune, ir
uose, Iz. Girčio nuotr.

ka, Vyt. Maželio nuotrauka, pre-
nota tarptaut. foto mėgėjų paro-
e Kaune 1938 m.



MŪSŲ NEUTRALUMAS IR SAUGUMAS

Šiomis dienomis Seimas priėmė Lietuvos neutralumo įstatymą. Šis įstatymas pirmiausia nustato kariaujančių šalių karo laivų ir lėktuvų teises bei pareigas neutralumą paskelbusios valstybės vandenyse ir teritorijoje, o taip pat šios valstybės piliečių pareigas kalbamu atžvilgiu. Įstatyme plačiai paliečiamas neutralumas juridinio karo atveju ir tam neutralumui įgyvendinti nustatoma draudimas, sąlygos, suvaržymai ir išimties įplaukti kariaujančių valstybių karo laivams, povandeniniams laivams ir kai kuriems prekybos laivams į neutralumą paskelbusios valstybės vandenį, stovėti juose, apsirūpinti kūru ir maistu, didinti apsiginklavimą, išplaukti iš jų ir t. t. Kariaujančių valstybių karo laivams šiuo įstatymu visiškai draudžiama įplaukti į neutralumą paskelbusios valstybės karo uostus ar į tuos vandenį, kurie yra paskelbti apsauginėmis zonomis. Toliau, įstatymu draudžiama kariaujančių valstybių karo lėktuvams skraidyti viršum neutralumą paskelbusios valstybės teritorijos. Taip pat draudžiama palikti tą teritoriją bet kuriam lėktuvui, kuris galėtų pulti vieną kurią kariaujančių šalių, jeigu yra pagrindo manyti, kad jis yra skiriamas panaudoti tam tikslui. Neutralumo įstatymas nustato, kad kariaujančių valstybių karo laivai ir lėktuvai turi gerbti neutralumą paskelbusios valstybės teises ir nedaryti jokių veiksmų, pažeidžiančių tą neutralumą. Kariaujančioms valstybėms draudžiama neutralumą paskelbusios valstybės vandenyse bet kuri karinė veikla, neišskiriant neutralių ir priešui priklausančių laivų sulaikymo, tikrinimo ir paėmimo. Taip pat neutralumą paskelbusios valstybės teritorijoje draudžiama aprūpinti arba apginkluoti bet kurį laivą, kuris yra skirtas plaukioti karo tikslais arba dalyvauti karo veiksmuose prieš vieną iš kariaujančių šalių. Pagaliau, mūsų neutralumo įstatymu draudžiama kariaujančioms šalims panaudoti neutralumą paskelbusios valstybės teritoriją savo karinių veiksmų bazei. Be to, visiems draudžiama naudotis ta teritorija perduoti ži-

nioms, skirtoms kariaujančių valstybių kariniams reikalams, ir atlikinėti bet kuriuos stebėjimus, arba rinkti žinias, liečiančias kariaujančių valstybių kariuomenių judėjimą, karo veiksmus ir kt. Draudžiama taip pat panaudoti tą teritoriją kariaujančių šalių karo sandėliams.

Toks yra Lietuvos neutralumo įstatymo bendras turinys. Mūsų neutralumo įstatymas yra labai panašus į kitų valstybių paskelbtuosius tokius pačius neutralumo įstatymus, o pirmiausia jis yra visiškai suderintas su Latvijos ir Estijos neutralumo įstatymais. Šiandien neutralumas nėra naujas dalykas. Jis yra jau seniau paskelbtas daugelyje valstybių: Šiaurės Amerikoje, Šveicarijoje, Švedijoje, Norvegijoje, Suomijoje, Baltijos valstybėse ir kitur. Visuose tuose kraštuose neutralumas buvo paskelbtas vienu motyvu, būtent: noru patikrinti savo kraštui ramų valstybės gyvenimą ir tautinės kultūros kūrybos darbą. Tuo būdu Baltijos valstybių, o kartu ir Lietuvos, paskelbtasis neutralumas yra dar viena svarbi savisaugos priemonė.

Bet neutralumo paskelbimas valstybei uždeda ir dideles pareigas. Pirmiausia neutrali valstybei reikia vengti bet kokių kivirčių su kitais kraštais. Jos visa politika turi būti vedama gero kaimyninio sugyvenimo dvasioje, ir toji politika negali daryti jokių kliūčių kitų valstybių svarbiems interesams, žinoma, kiek jie nepažeidžia neutraliosios valstybės pagrindinių reikalų. Neutralioji valstybė privalo dėti visas pastangas, kad ji nebūtų įvelta į didžiųjų valstybių tarptautinius ginčus. Tie ginčai jai yra svetimas dalykas ir ji čia negali pasiimti jokio vaidmens. Neutraliosios valstybės vidaus politinis gyvenimas taip pat turi būti glaudžiai suderintas su jos užsienio politika ir neutralumo dvasia. Tad iš mūsų vidaus politinio gyvenimo turi būti šalinami visi veiksniai bei reiškiniai, kurie galėtų pakenkti neutralumo vykdymui, nes tie dalykai šiaip ar taip turi žymiai mažesnės reikšmės, negu vienoks ar kitoks pavojus valstybės nepriklausomybei ir tautos



Jodelės nuotr.

gyvybei. Pagaliau, su neutralumo dvasia mes privalome derinti savo tautinius bei valstybinius siekimus, kad jie kituose kraštuose negalėtų sukelti nepagarbos mūsų neutralumui. Tad Baltijos valstybių neutralumas, kaip viena svarbiųjų jų saugumo priemonių, turi nemažos reikšmės geriems Lietuvos, Latvijos ir Estijos santykiams su savo tiesioginiais ir netiesioginiais kaimynais; tas neutralumas Baltijos valstybėms žymia dalimi palengvina jų tarptautinį santykiavimą, bet kartu ir deda pirmą reikšmės pareigą, nuo kurių tinkamo vykdymo pareina neutralumo visiškas išlaikymas.

Tačiau paties neutralumo paskelbimas dar nesuteikia jokios garantijos, kad Lietuva niekadosis į karą nebus įtraukta. Netolimos praeities pavyzdžiai mums rodo, kad ir neutralios valstybės buvo priverstos kariauti ir net gana skaudžiai nukentėti. Imkime kad ir Belgiją. Ji savo neutralumą buvo paskelbusi dar prieš Didįjį karą. Bet karo pradžioje Vokietija Belgijos neutralumą sulaužė ir Belgija buvo priversta stoti į karą. Šitas vokiečių žygis — Belgijos neutralumo sulaužymas — visame pasaulyje sukėlė aštrų reagavimą ir kai kurias kitas valstybes privertė stoti kariauti prieš Vokietiją. Didžioji Britanija savo įsikišimą į karą motyvavo irgi ne kuo kitu, o tik Belgijos neutralumo sulaužymu. Tuo būdu, neutralumo paskelbimas tarptautiniame gyvenime nėra jau toks mažavertis dalykas, kad į jį niekas nekreiptų dėmesio.

Baltijos valstybės, drauge ir Lietuva, skelbdamos savo neutralumą, nori jį visiškai išlaikyti. Kaip jau minėta, jų interesai reikalauja vengti didžiųjų valstybių kivirčių ir savo elgesiu neerzinti kitų kraštų. Netenka abejoti, kad šiuo keliu ir bus einama. Juk Lietuva savo neutralumą paskelbė ne tam, kad ji pati duotų progos jį negerbti. Tačiau kilus karui

tarp kitų valstybių, niekas negarantuoja, kad mūsų neutralumas negalės nukentėti, ypač, jeigu tas karas eitų Lietuvos pašonėje. Karo metu mūsų neutralumo išlaikymas pareis ne tiek nuo mūsų, kiek nuo vienos kurios kariaujančios šalies elgesio. Jeigu bet kuri kariaujanti šalis apskaičiuos, kad jai mūsų teritorija bus labai naudinga kaip karo veiksmų bazė, tai ji vargu ar gerbs mūsų neutralumą, tačiau, jeigu pašalinės jėgos išskaičiuos, kad joms mūsų neutralumas yra naudingas, jos mūsų interesus gerbs, o tuo pačiu ir mūsų neutralumas nebus pažeistas. Tuo būdu, Lietuva, kaip ir kiekviena kita neutrali valstybė, šiuo metu neturi garantijų, kad karui atėjus ji liks nepaliesta.

Viena, mūsų neutralumo garantijos pareina nuo kariaujančių šalių strateginio išskaičiavimo, o antra, jos pareina nuo to dėsnių, kad nė viena kariaujanti šalis nenori didinti savo priešų skaičiaus. Bet kuri kariaujanti valstybė, sulaužydama mūsų neutralumą, tuo pačiu jau taps mūsų priešas, kas yra jai pačiai negeistinas atsitikimas. Tad ir kariaujančios valstybės savo apskaičiavimuose yra verčiamos skaitytis su neutraliomis, nors ir mažomis, valstybėmis, kurios, jeigu tik pačios kariškai yra gana pajėgios, dažnai gali suvaidinti lemiamą vaidmenį išiveržusios valstybės nenaudai. Eidama į karą, tiek Lietuva, tiek ir kita neutrali valstybė, kariautų ne prieš bet kurią valstybių grupę, o tik gintų savo neutralumą.

Tad Lietuva, būdama neutrali, karo metu nemanoma remti nė vienos kariaujančios šalies, bet ji visą laiką turi ruoštis ginti savo neutralumą, o tuo pačiu ir savo nepriklausomybę, kurią išlaikyti neutralumas kaip tik ir padeda. Neutralumo išlaikymo garantijų pir-

ŽIEMOS PRATIMUOSE

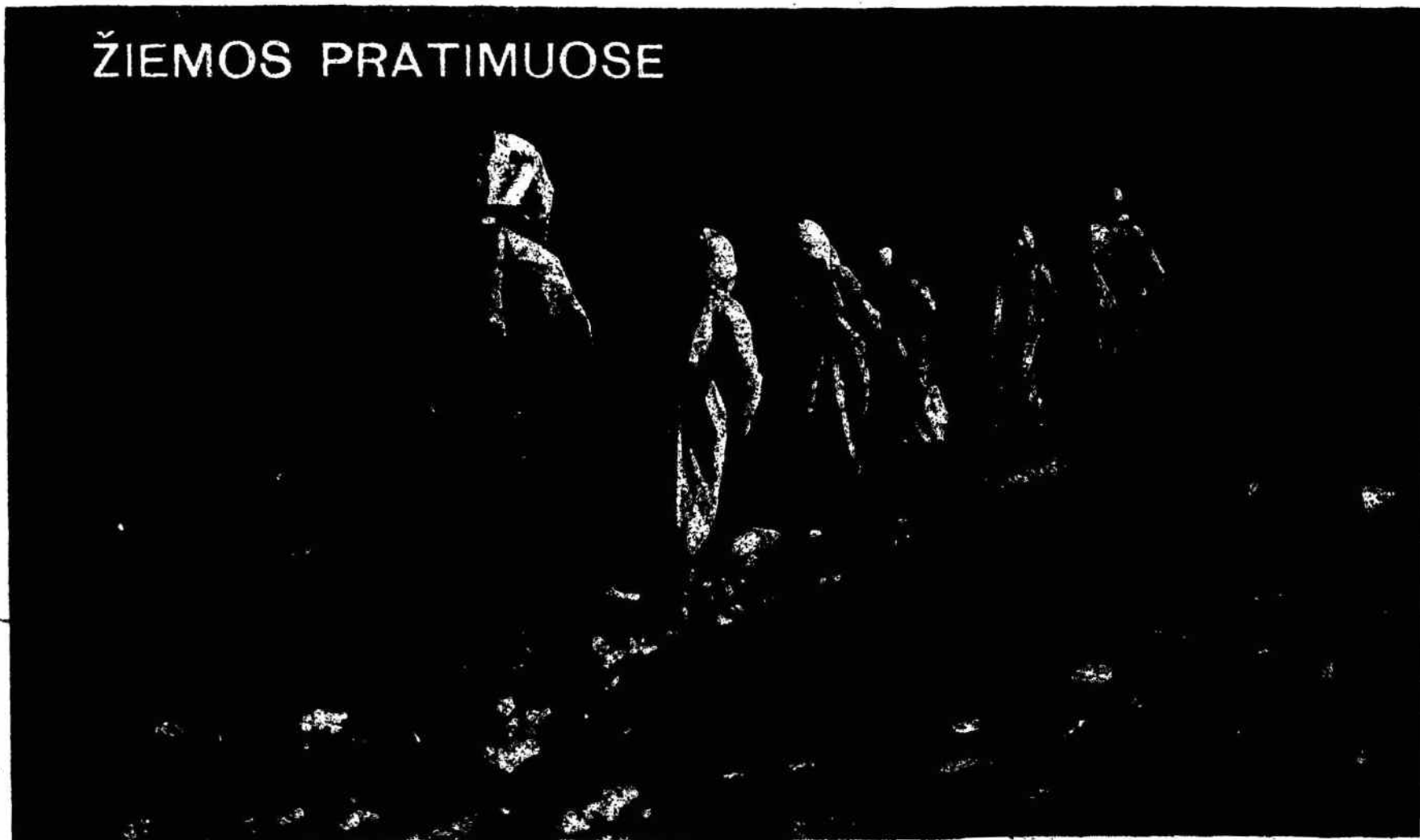

Vyt. Maželio nuotr.

Karo Topografijos Skyriaus darbai

(Žiūr. „Kario“ Nr. 2)

3. Nuotraukų darbai

Kada jau visoje teritorijoje arba bent žymioje jos dalyje trianguliacijos ir astronomijos darbai yra baigti, tada jau galima pradėti žemėlapių arba vietos nuotrauką. Kiek didesnio teritorijos ploto žemėlapiui padaryti reikalinga, kad iš karto dirbtų keletas dešimčių žmonių — lauko darbų vykdytojų. Čia ir iškyla klausimas, kokiū būdu paskirstyti tarp tų žmonių darbą, kad kiekvieno lauko darbų vykdytojo padarytas lapas užimtų visame valstybės žemėlapyje savo vietą ir kad vieno padarytas lapas, sudėtas su kito padarytu lapu, visiškai sutiktų. Šiuos klausimus kaip tik ir išsprendžia trianguliacija ir astronomija. Šių dviejų mokslo sričių pagalba tokie klausimai išsprendžiami ne tik savo krašte, bet ir su kaimyninėmis valstybėmis. Imkime, prie Latvijos sienos mūsų padarytas žemėlapių lapas, sudėtas iš antros pusės su latvių padarytu lapu, visiškai sutiks, nes abiejų valstybių yra padaryti astronominiai darbai, kuriuose buvo naudotasi tais pačiais dangaus kūnais — žvaigždėmis. Taigi, kad dideliame valstybės teritorijos plote būtų galima sudaryti žemėlapių iš karto daugeliui žmonių, visas teritorijos plotas suskirstomas atskirais lapais, apibrėžtais meridianais ir paralelėmis. Nustatant lapų dydžius žiūrima, kad jie būtų lengva padaryti lauke ir kad būtų patogūs naudotis praktikoje. Pavyzdžiui, mūsų dabar leidžiamo 1:25.000 masto žemėlapių lapas yra 45 × 43 centimetrų, arba 6 minutės tarp paralelių ir 10 minučių tarp meridianų, o žemėlapių 1:100.000 masto — 31 × 28 centimetrų, arba 15 minučių tarp paralelių ir 30 minučių tarp meridianų. Be to, žiūrima, kokio masto bus žemėlapis, t. y. kiek kartų išbrėžtos tame žemėlapyje linijos bus mažesnės, negu, iš tikrųjų, jos yra ant žemės paviršiaus. Toks žemėlapių sumažinimas vadinamas jo mastu. Pavyzdžiui, Karo Topografijos Skyriaus leidžiamų žemėlapių apačioje visuomet yra užrašyti tokie skaitmenys: 1:25.000, 1:100.000 ar 1:400.000. Tai reiškia, kad tuose žemėla-

piuose visos išvestos linijos 25.000, 100.000 ar 400.000 kartų mažesnės, negu jos yra ant žemės paviršiaus.

Topografas, turėdamas jam paskirtą nuotraukai daryti rajoną, klijuoja braižomojo popieriaus lapą ant tam tikros lentos, planšete vadinamos, ir paėmęs iš trianguliacijos darbų duomenis, išbrėžia ant to popieriaus savo rajonui specialiai išskaičiuotus meridianus ir paraleles, kurie ir yra to rajono rėmai. Pasinaudodamas šiais rėmais, topografas labai tiksliai suranda savo lape visų trianguliacijos taškų vietas. Tokia paruošta lenta pritvirtinama prie stovo, menzula vadinamo. Taip yra tik iš dalies paruošta planšetė nuotraukai daryti, nes tų trianguliacijos taškų, kuriuos gauna iš trianguliacijos darbų, dar yra maža. Pirmasis jo žingsnis, nuvykus į savo darbo rajoną, patankinti trianguliacijos taškus. Ten, kur yra jau galutinai pabaigti trianguliacijos darbai, trianguliacijos taškų tankumas būna vos vienas keturiems ar net šešiemis kvadratiniais kilometrams. Tuo būdu visame savo lape topografas teturėtų apie dešimtį taškų. Bet dabar, kada naudojama sena rusų trianguliacija, toli gražu, to taškų skaičiaus nerandama. Jei topografas ryžtųsi daryti nuotrauką su tokiu retu trianguliacijos taškų tinklu, tai iš vieno taško pradėjęs dirbti, kol nueitų į kitą tašką, galėtų gauti didelį nukrypimą, ir tuo būdu jo žemėlapis išeitų netikslus. Tam trūkumui pašalinti topografas šį trianguliacijos tinklą sutankina savo atskiru tinklu, t. y. pasinaudodamas trianguliacijos taškais, jis savo rajone parenka ištisą eilę naujų taškų ir, kad galėtų juos iš tolo matyti, kiekviename jų stato kartį — gairę, su užrišta viršuje šiaudų gniūžte. Tų taškų vietas savo lape jis suranda paprasčiau — grafišku būdu, neskaiciuodamas jų taip, kaip kad trianguliacijos taškai buvo skaičiuojami. Tokį paruošiamąjį darbą lauke atlikęs, topografas turi jau gana daug tikrų taškų, kurie ir sudaro jam pagrindą arba ištisą rėmų sistemą, kur jis turės įterpti visus esančius žemės paviršiuje daiktus.

miausia mes turime ieškoti savo tikslieje užsienio ir vidaus politikoje, savo medžiaginiuose ir moraliniuose ištekliuose, nes visa tai mums reikalinga savo nepriklausomybei ir savo neutralumui apginti. Kadangi visas tris Baltijos valstybes laukia vienoda ateitis, tai joms ir reikia suderinti savo siekimus; tuos siekimus jos turi ginti tarptautinėje plotmėje, ir, nelaimė atėjus, karo lauke sujungtomis pajėgomis. Štai kodėl Baltijos valstybės visos turi dar labiau susirūpinti ginkluotų pajėgų sustiprinimu, atmetant joms žalingas ir net pražūtingas mintis, kurios skelbia, kad mažoms valstybėms karinis pajėgumas nereikalingas, nes, girdi, karo metu jos nevaidsiančios didesnio vaidmens. Turint galvoje kai kurių valstybių šiandien gerai išplėstą vispusišką propagandą, mums gana įtartina ir šių minčių kilmė. Mažose valstybėse jas kartoja ir skleidžia arba tam tikrų išskaičiavimų turinčios valstybės agentai, arba mūsų pačių piliečiai, atidžiau neįsigilindami į mūsų svarbiuosius nepriklausomybės patikrinimo uždavinius.

Kad ir mažų valstybių ginkluotos pajėgos karo metu gali suvaidinti net ir lemiamą vaidmenį, mums ro-

do visa eilė istorinių pavyzdžių. Taikos ir karo metu didžiosios valstybės vertina tik tuos, kurie patys yra pajėgūs apginti savo nepriklausomybę. Tad ginkluotųjų pajėgų stiprinimas pirmiausia išplaukia iš mūsų pačių savisaugos reikalų. Iš kitos gi pusės, ir neutralumo išlaikymo patikrinimui reikalingi ne tik geri mūsų tarptautiniai santykiai, bet reikalingos ir mūsų pačių stiprios pajėgos, kad jos, nors ir trumpą laiką, galėtų tinkamai atsispirti bet kurios kariaujančios šalies negeistiniams užsimojimams. Kai būsime kariškai stiprūs ir gerai morališkai ginkluoti, vargiai ar kas be didelės rizikos išdrįs pažeisti mūsų neutralumą ir teritorinį neliečiamumą, nors strateginiais ar politiniais išskaičiavimais jam tatau ir būtų naudinga. Taigi, karinis mūsų pajėgumas, be visos eilės valstybei uždėtų politinių uždavinių, yra taip pat labai rimta sąlyga Lietuvos neutralumui išlaikyti. Dabar mes turime visomis medžiaginėmis ir moralinėmis išgalėmis varyti krašto karinio pajėgumo stiprinimo darbą, kad galėtume sėkmingai įgyvendinti tuos uždavinius, kuriuos esame pasiėmę ryšium su mūsų neutralumu ir naujomis saugumo sąlygomis.

J. Senkus

Pradėdamas topografijos nuotrauką, topografas vyksta į kuri nors vieną tašką, orientuoja savo planšetę, naudodamasis išbrėžtomis planšetėje linijomis ir gairėmis. Atstumams ir pakilimo kampams matuoti bei linijoms brėžti, topografas turi instrumentą — kipregelį. Šiuo instrumentu matuojami visų ant žemėlapiu braižomų daiktų atstumai, prie kiekvieno jų statant matuoklę su padalinimais. Viename stovėjimo taške tegalima išbraižyti ne toliau, kaip už kokių 300 metrų esančius daiktus. Toliau nuo topografo esantieji daiktai nevisuomet galima tiksliai nubrėžti lape, o esantieji už kokio pusės kilometro ir daugiau — visai nebegalima išbrėžti, nes instrumentas jau nebepajėgia išmatuoti jų atstumo. Tuo būdu topografas yra priverstas kilnotis iš vienos vietos į kitą ir taip plėsti į visas puses savo nuotrauką tol, kol iš kitos gairės ar iš kito trianguliacijos taško pradėta nuotrauka užpildys lapą. Taip bedirbdamas, topografas visuomet turi atlikti darbo kontrolę, nes iš vieno taško pradėta nuotrauka turi sutapti su ta nuotrauka, kuri buvo baigta dirbti iš kito taško.

Čia dar atskirai tenka paaiškinti dėl kalnų arba nelygumų (reljefo) atvaizdavimo žemėlapyje. Ant žemės paviršiaus esantieji daiktai, kaip keliai, miškai, namai ir kt. žemėlapyje labai lengvai pažįstami, nes pats žemėlapis yra tų daiktų tam tikros rūšies fotografija. Tačiau nelygumų taip vaizdžiai padaryti negalima, o kariui kaip tik labai svarbu žinoti iš žemėlapiu, kurioje vietoje yra kalnas, šlaitas ar pakalnė. Todėl, vaizduojant žemėlapyje reljefą, susitarta jį žymėti kreivomis linijomis, orizontalėmis vadinamomis. Žinoma, šių linijų, kurios vaizduoja žemės nelygumus, negalima bus rasti taip, kaip kad žemėlapyje pažymėtas kelias ar kitas daiktas randamas: jos yra tik susitarimo dalykas ir išvedamos kalnų šlaituose kas du, keturi ar daugiau metrų, žiūrint, kiek status yra šlaitas ir kokio masto dirbamas žemėlapis. Kiekviena tokia orizontalė turi savo aukštį, skaitomą nuo jūros vandens paviršiaus, o tas

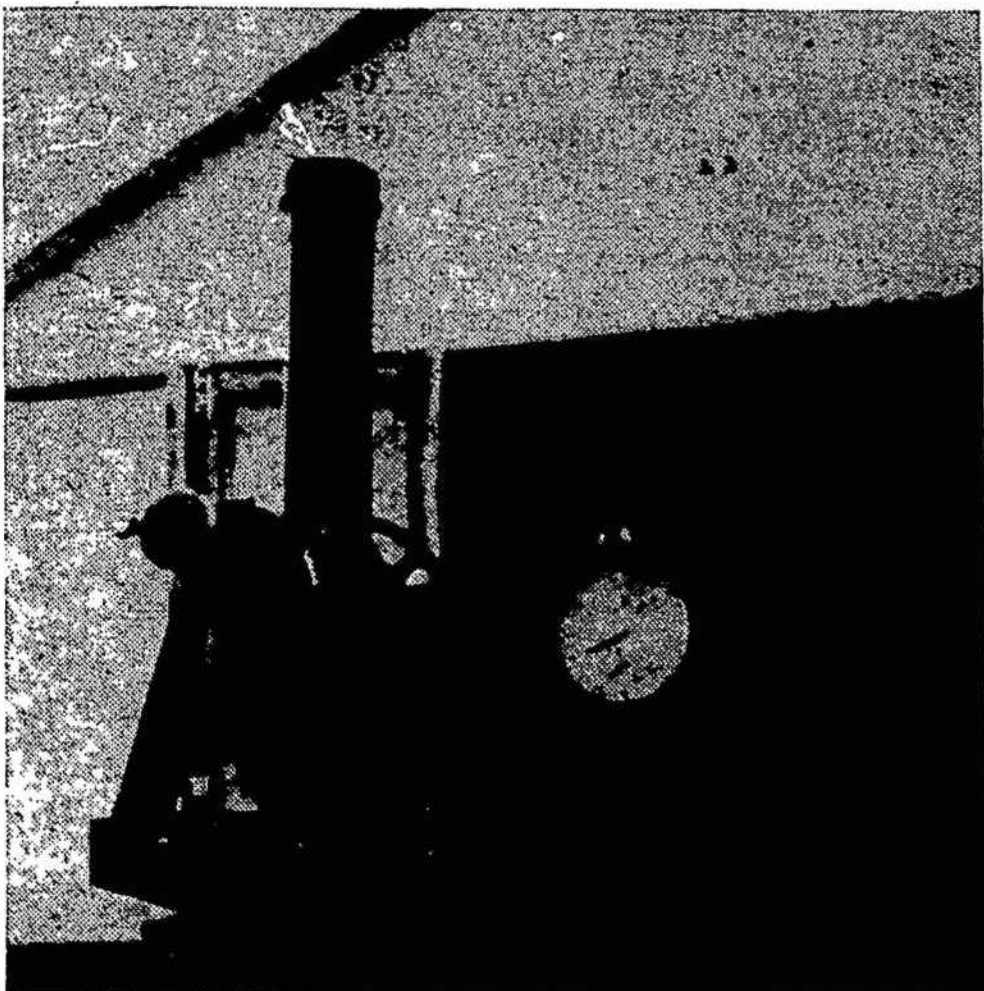

Astronomijos darbų instrumentas ilgiui ir pločiui surasti

aukštis kai kur lapo viduryje ant orizontalės, o dažniausiai lapo krašte, yra pažymėtas. Jei topografas ve-da orizontales, pav., per keturius metrus, tai dirbdamas prie jūros, pavyzdžiui, Klaipėdos miesto ir jo apylinkių žemėlapi, jis orizontales ves taip: kur jūros vanduo susikerta su žemės paviršiumi — tą liniją jis laikys turinčią nulinių aukštį, o per visą šlaitą, kuris yra aukščiau keturiais metrais už tą vandens ir žemės susikirti-

mo liniją, jis išves pirmąją savo orizontale ir ją pažymės 4, tai reiškia, kad visos tos vietos, per kurias ši orizontale išvesta, yra keturių metrų aukščio. Jei vieta kils dar aukščiau, ir jei ji pasieks aštuonius metrus, topografas ves antrąją orizontale, pažymėdamas ją 8 ir t. t. Prie orizontalių dar yra nubrėžtos mažos rodyklės — maži brūkšneliai, kurie rodo šlaito palinkimo kryptį.

Tokios naujos nuotraukos, su braižymo darbais, vienas topografas per metus gali padaryti apie 70 kvadratinų kilometrų. Tuo būdu Lietuvos teritorijos 55 su puse tūkstančių kvadratinų kilometrų plotas to vieno topografo galėtų būti padarytas per 790 metų. . . To-

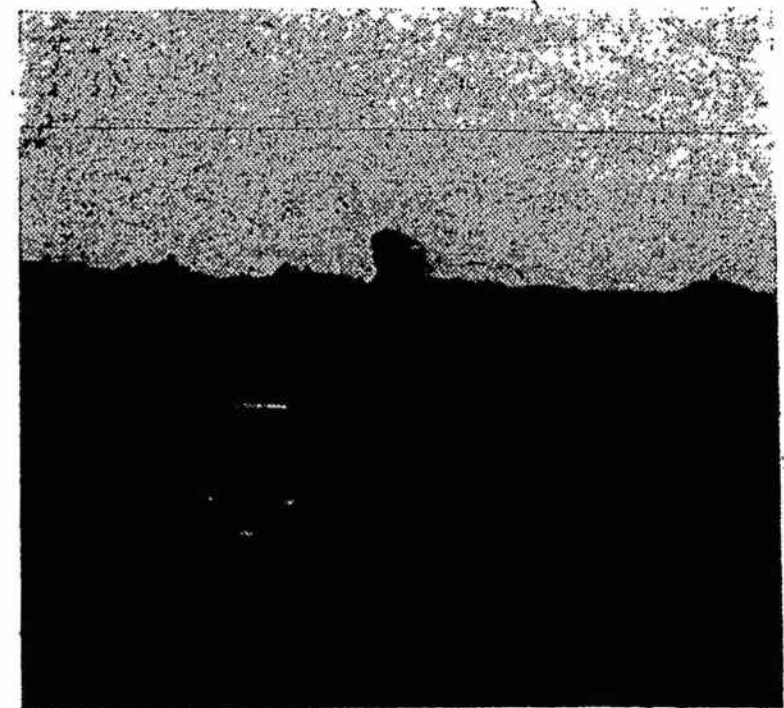

Niveliacijos reperis (kareivio dešinėje)

dėl, norint turėti kiek greičiau Lietuvos teritorijos 1:25.000 masto visuomet naują žemėlapi, reikia, kad tą darbą dirbtų apie 80 topografų, nes toks žemėlapis kas dešimt metų reikalingas pataisyti, kadangi dėl žmogaus darbo rankų žemės veidas nuolat keičiasi. Jei dar pridėsime kartografinius darbus, t. y. kitų mastų žemėlapių spausdinimą, tai tas žmonių skaičius reikėtų padidinti dar kokiais 40% arba duoti dar 30 topografų. Taigi, reikėtų turėti apie 110 topografų vien tik dėl šios žemėlapiu rūšies, o tai jau per daug kaštuotų. Todėl nuo tokių didelių išlaidų tenka atsisakyti. Reikalingus kariuomenei žemėlapius tenka leisti, taisant senus žemėlapius. Tokie kaštuoja apie 3 kartus pigiau, negu padaryti naujus. Apie tų žemėlapių taisymo darbą bus kalbama vėliau.

4. Niveliacija

Žemėlapyje reljefui atvaizduoti, kaip matėme, visuomet reikia žinoti vietos aukštumą, nes kitaip negalima būtų išvesti orizontalių. Tuo būdu reikalinga, kad visi trianguliacijos taškai ir papildytieji paties topografo taškai turėtų tikrus aukščius, skaitomus nuo jūros vandens paviršiaus. Tam tikslui trianguliacijos taškų aukščiai yra iš anksto nustatomi vadinamu niveliacijos būdu. Niveliacija yra ne kas kita, kaip sužinojimas, kiek kuri nors vieta yra aukštesnė ar žemesnė už kitą vietą. Jei tokie du taškai yra arti, sakysim, apie 100 metrų ar truputį daugiau, tai viename iš jų atsistojus su instrumentu, vadinamu niveliru, o kitame pastačius matuoklę su padalinimais, galima iš karto pasakyti, kiek kuri vieta yra aukštesnė ar žemesnė už kitą. Tačiau yra visai kas kita, kada reikalaujama, kad visoje teritorijoje būtų daug tokių taškų, kurių aukščiai būtų tiksliai žinomi. Tam tikslui pasiekti visais geležinkeliais, plentais, svarbesniais vieškeliiais ir kur tik yra reikalas, net laukais, daromos niveliacijos eigos ir tose eigose kas du kilometrai ar mažiau, statomi betoniniai

EPIDIASKOPAI IR JŲ PANAUDOJIMAS

(Žiūr. „Kario“ Nr. 2)

3. Aparato laikymas ir priežiūra. Aparatas nereikalingas kokios nors ypatingos priežiūros. Po ilgesnio darbo (daugiau kaip 100 val. degimo) reikia pažiūrėti, ar nepajuodavusi lempa. Jei lempa gerokai pajuodavusi, patartina ją pakeisti kita.

Labai opus pagrindinis veidrodis, esąs tarp paveikslų padėklo ir dia-objektyvo (4, — 1. brėž.); jo negalima šluostyti, juo labiau „valyti“. Nusėdusios dulkės lengvai nušluostomos švelniu plaukiniu šepetėliu.

Po 1½ — 2 metų darbo šis veidrodis turi būti duotas naujai pasidabruoti. Jo darbo amžius priklauso nuo daugelio priežasčių. Jis greičiau genda laikomas drėgnose būstinėse, ypač tokiose būstinėse, kur yra cheminių medžiagų; sausas ir grynas oras veidrodžiui daug sveikesnis. Gaubtas veidrodis ir kiti du plokšti veidrodžiai irgi turi būti atnaujinami kas 2 — 2½ metų. Suprantama, kad epidiaskopo šviesos stiprumas priklauso nuo veidrodžio pajėgumo atlaužti šviesą.

Kondensatorius duodamas surinktas. Jei būtų reikalo jį valyti ir išardyti, tai daroma, atsukus 3 laikomuosius sraigtelius ir nuėmus laikomąjį žiedą; tada galima išimti abu lęšius ir žiedą tarp jų. Surenkant kondensatorių, reikia stengtis, kad lęšiai būtų sustatyti teisingai. Storesnysis lęšis turi būti prie dia-objektyvų angos, plokščia puse į lauką, o plonesnysis — plokščia puse į lempą.

Apdulkėję objektyvų ir kondensatoriaus lęšiai nušluostomi švariu, minkštu, kelis sykius išskalbtu liniu skudurėliu.

b. Epidiaskopas „Lektor“, firmos Zeiss-Ikon

1. Aparato parengimas darbui. Bendras aprašymas. Bendrą aparato vaizdą matome 4. brėž.

Šviesos šaltiniu yra 500 W elektrinė lemputė; veidrodžių sistemą sudaro 1 gaubtas ir 6 plokšti veidrodžiai. Epidiaskopo „Lektor“ vidaus įrengimas ir šviesos keliai parodyti 5. brėž. Išsistinėmis linijomis parodytas šviesos kelias, rodant nepermatomus paveikslus (episkopas), o taškuota — rodant permatomus paveikslus (diaskopas). Aparato šviesos stiprumas pakankamas, kad bent kokį paveikslą, fotografiją, brėžinį ir panašiai galima būtų rodyti ekrane, padidintą iki 2,5 m pločio. Epidiaskopo nuotolis nuo ekrano turi

būti apie 2,5 kartų didesnis, negu norimas gauti ekrane paveikslo plotis (5—6 m). Paveikslo padėklas prieinamas iš trijų pusių, todėl leidžia padėti net labai dideles ir storas knygas ir rodyti jų paveikslus. Vertikalinė diapozityvinės projekcijos dalis leidžia ypatingai patogiai panaudoti epidiaskopą gamtos paskaitoms ir rodyti įvairius reiškinius, kaip pav., magnetinių jėgų linijas ir kt. Savo paskaitą galima pavaizduoti čia pat nubraižytais ant matinio stiklo lentelių brėžinėliais, užrašytais formulėmis ir t. t.

Aparatas sveria apie 19 kg. Jis drauge su visais

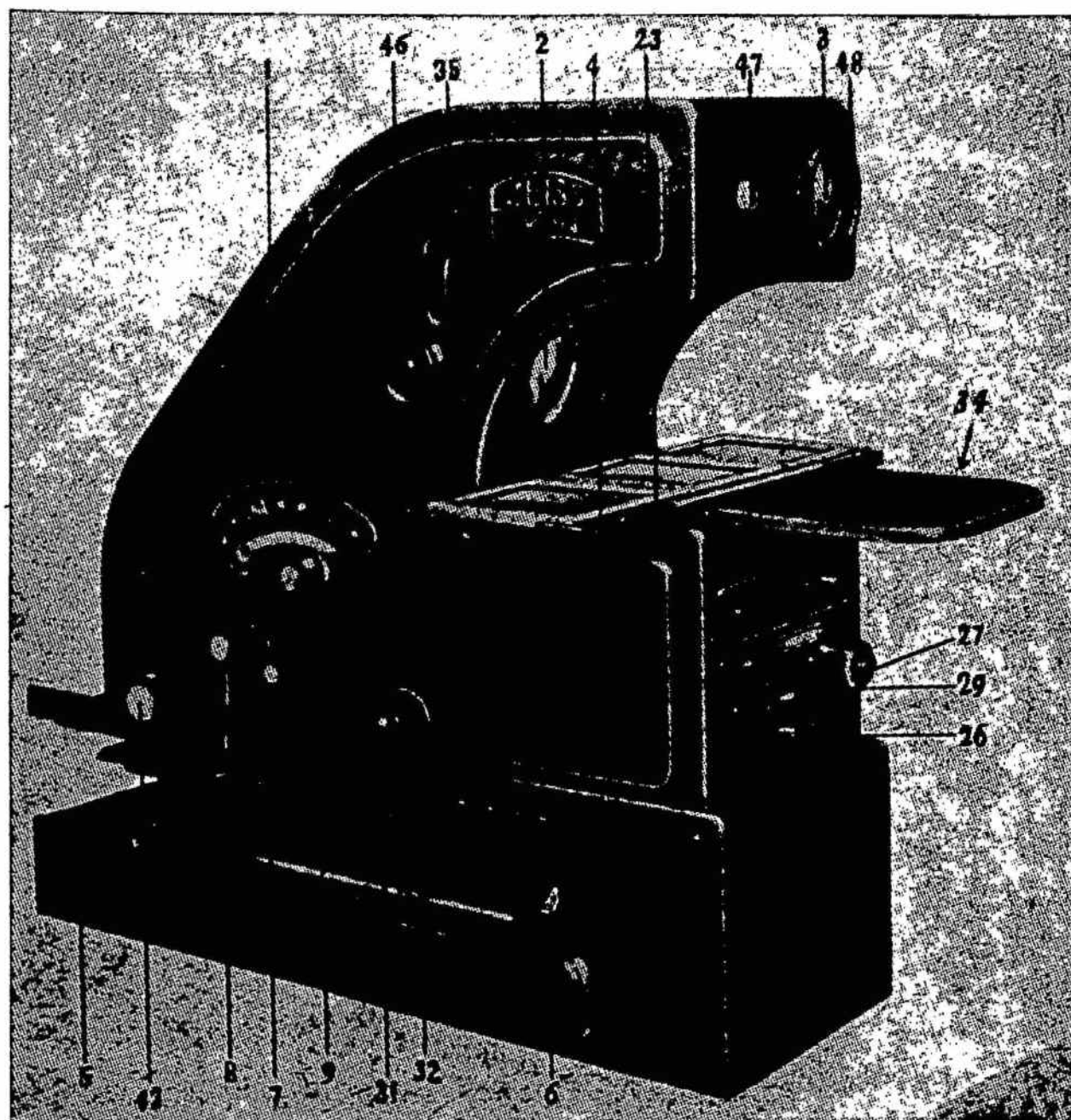

Br. 4

1 — kamera, 2 — epi-objektyvas (anastigmatas 1:4, $f=34$ cm), 3 — dia-objektyvas (anastigmatas 62,5 mm \varnothing , $f=25$ cm), 4 — vedamieji rėmeliai diapozityvams, 5 — stovas, 6 — paveikslo padėklo kelikas, 7 — paveikslų padėklas, 8 — rėmeliai (kasėtė) paveikslams, 9 — rankena episkopiniam ir diaskopiniam rodymui, 23 — rėmelių skląstis, 26 — kištukai elektriniam tinklui prijungti, 27 — trumpo sujungimo kištukas, 29 — lempos jungtukas. 31—32 — sraigtai lempos padėčiai nustatyti, 34 — stalelis, 35 — paveikslo ryškumo nustatymas (epi), 43 — kameros laikomasis varžtas, 46 — spalvoto stiklo kelikas, 47—48 — dia-objektyvo laikomieji sraigtai.

stulpeliai, į kuriuos įmūrijami Karo Topografijos Skyriaus ženklai, reperiais ar markėmis vadinami, kuriuose yra pažymėtas tos markės ar reperio tikras aukštis. Tokie ženklai pakeliui — niveliacijos eigoje yra įmūrijami ir į pastovius daiktus: mūrinius namus, bažnyčias, betoninius tiltus ir t. t. Kuris nors vienas tų ženklų yra pririšamas prie vadinamo mareografo, t. y. prie tokio įrengimo, kuris yra specialiai įtaisytas prie jūros, jos vandens paviršiui matuoti, nes pati jūra nėra niekuomet rami: ji visada „alsuoja“, ir jos tikras vandens paviršius be specialaus įrengimo negalima būtų nustatyti. Tokiu mareografu išmatuotas jūros paviršius laikomas turįs nulį metrų aukščio, o nuo jo skaičiuojami visų re-

perių bei markių aukščiai. Kada valstybėje yra baigta niveliacija (Karo Topografijos Skyrius pas mus jau ją baigia), visoje teritorijoje yra daug tokių ženklų, kurių aukščiai nuo jūros vandens paviršiaus yra tikrai žinomi. Prie tokių ženklų taip pat niveliacijos eigomis yra pririšami ir trianguliacijos taškai, ir tuo būdu sužinomas ir šių aukštis nuo jūros paviršiaus. Topografas, pririšdamas savo nustatytus taškus prie trianguliacijos taškų, savo ruožtu sužino ir jų aukščius. Tuo būdu, kaip trianguliacijos taškai, taip ir niveliacijos ženklai, kurie įeina į daromo žemėlapiu rajoną, topografo yra naudojami nelygumams atvaizduoti ir orizontalėms išvesti. (Pabaiga kitame numeryje) Kpt. Liešis

reikalingais priedais laikomas tam tikrame lagamine; jame aparatas gali būti nešiojamas arba vežiojamas, kreipiant tačiau dėmesio, kad lagaminas nebūtų mėtomas ir trankomas, nes galima sudaužyti veidrodžius.

Veidrodžių surinkimas. Persiunčiant epidiaskopą, jo veidrodžiai išimami ir atskirai sudedami specialėse medinėse dėžutėse. Tik plokščias veidrodis (13), (5. brėž.), sudarąs kondensatoriaus sudėtinę dalį, paliekamas įdėtas aparate. Pagrindinis sidabruotas plokščias veidrodis (12) pritvirtinamas prie kameros dangtelio veidrodine puse į lauką. Dangtelis su veidrodžiu dedamas į savo vietą, nutaikant dygliukus (15) ir (16) ir užsklendžiant spragtuku (17), (6. brėž.). Dangtelį su veidrodžiu nuėmus, lengva prieiti prie aparato vidaus dalių; dangtelis uždedamas tik visai surinkus epidiaskopą.

Norint įstatyti gaubtą veidrodi (10), rankena (9) statoma į padėtį „dia“; veidrodis dedamas į savo padėklą ir iš viršaus pritvirtinamas laikomąja spyruokline plunksna; tarp plunksnos ir veidrodžio turi būti įdėtas azbestinis tarpelis.

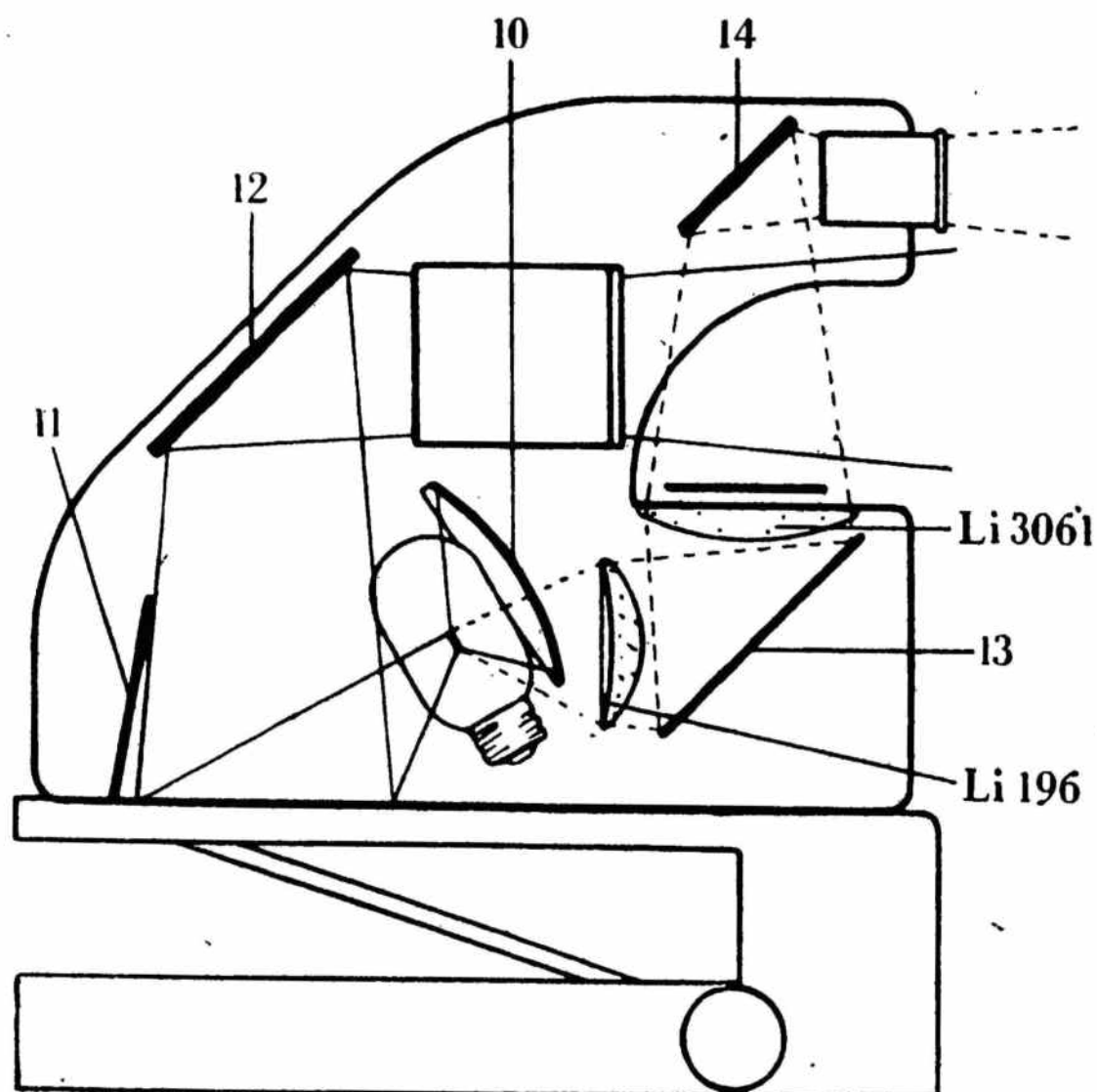

Br. 5

Užpakalinis (11) ir abu šoniniai plokšti veidrodžiai įstatyti į skardinius laikiklius, pažymėtus rodyklėmis ir skaičiais I, II ir III. Tokie pat pažymėjimai yra kameros viduje. Veidrodžiai įstatomi į jiems skirtas vietas, kaip rodo rodyklės ir skaičiai, ir priveržiami kameros išorėje esančiais 3 varžtais (19) ir (20), (6. ir 4. brėž.).

Taip surinktas epidiaskopas statomas ant stovo, kur jis gali šliaužioti ant vedamųjų lentelių (21) ir (22), (7. brėž.).

Elektrinės lempučių įstatymas. Rankena (9) statoma į padėtį „epi“. 500 W lempučių įsukama į patroną (24), (7. brėž.). Lemputės šviesos sistema turi stovėti lygiagrečiai gaubto veidrodžio, kaitinamųjų siūlelių laikikliai nukreipti nuo dia-objektyvo. Norint teisingai nustatyti lempučių, gali tekti žiedu (24) pasukinėti patroną, atleidus tam reikalui laikomąjį varžtą (33), (6. brėž.); lempučių teisingai nustatčius, varžtas (33) vėl tvirtai priveržiamas.

Elektrinio tinklo prijungimas. Saitelio lizdinis

kištukas (25), (8. brėž.) jungiamas prie gnybtų (26), (4. brėž.), kurių viršuje parašyta „Netz“ (= tinklas). Jei tinklo įtampa 110 iki 125 V, tai kiti du gnybtai, esantieji į dešinę ir aukščiau, trumpai sujungiami kišt-

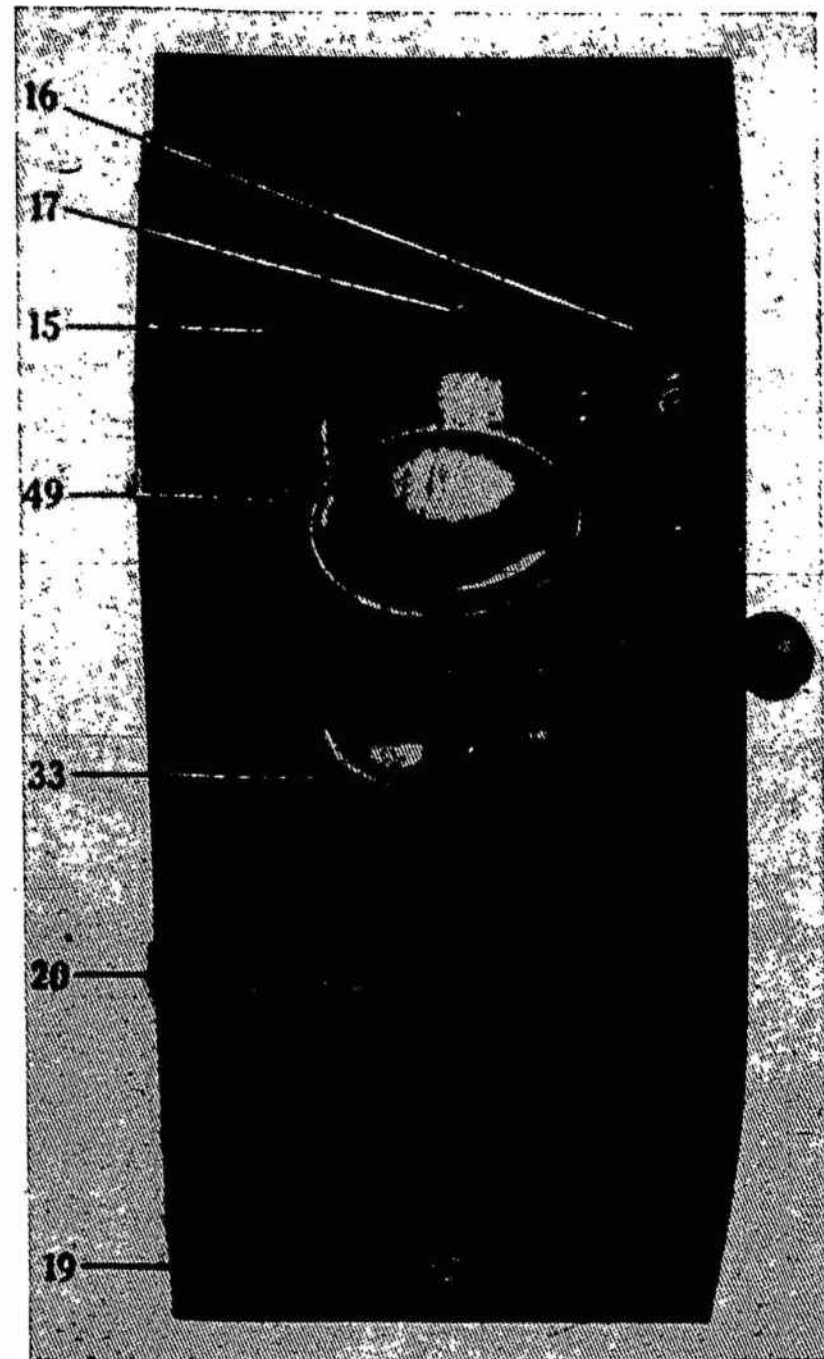

Br. 6

tuku (27), (4. brėž.). Turint 220 V, šis kištukas (27) ištraukiamas ir jo vieton jungiamas reostatas, kaip 8. brėž. parodyta. Lemputė įjungama jungtuku (29), (8. brėž.), statant jį į padėtį „Ein“ (= įjungta); lempučių gesinama, statant šį jungtuką į padėtį „Aus“ (= išjungta). Saugumo sumetimais apar-



Br. 7

tas turėtų būti izemintas, jungiant izeminimo laidą prie gnybto (30), (8. brėž.).

Apšvietimo nustatymas. Lemputė turi būti taip nustatyta, kad ekranas būtų apšviestas visai baltai ir vienodai. Ji nustatoma šitaip: rankena (9) statoma į padėtį „dia“. Į diapozityvų rėmelius įstatomas bet

MŪSŲ ŽINYNAS rašo taktikos, strategijos, karo meno, karinio rengimo, mokymo, auklėjimo reikalus; organizacinius, technikos, ginklavimo, kariuomenės ūkio klausimus. **MŪSŲ ŽINYNAS** nagrinėja mūsų tautos ir valstybės saugumo bei stiprinimo reikalus, mūsų karinį pasirengimą; kelia ir svarsto mūsų sąlygoms tinkamus mokymo ir auklėjimo metodus.

MŪSŲ ŽINYNUI rūpi stiprinti mūsų kariuomenės ir mūsų karinės minties ugdymą — daugiau matyti savosios kūrybos; jis supažindina skaitytojus ir su naujomis karinio turinio bei kitomis naudingomis knygomis ir žurnalais.

MŪSŲ ŽINYNAS deda daug įdomių žinių apie kitų valstybių karinį pasirengimą, mokymą, auklėjimą, jaunuomenės karinį rengimą, naujus išradimus, kitų valstybių tautos pasirengimą karui, priešduilnę ir priešlėktuvinę apsaugą. Turi kritikos, bibliografijos, mokslinės apžvalgos ir karinės kronikos skyrius. Taip, kad skaitydami **MŪSŲ ŽINYNA**, aiškiai suprasime mūsų kariuomenės stiprinimo bei tautos gynimo reikalus, suprasime kaip ir kitų valstybių kariuomenės yra parengtos savo kraštą ginti ir kaip tautos yra pasirengusios pačios apsiginti. Todėl **MŪSŲ ŽINYNAS** įdomus ne tik savo skaitytojams kariams, bet ir visiems kitiems

MŪSŲ ŽINYNAS — MŪSŲ KARINĖS MINTIES KŪRĖJAS

SKAITYKIME
MŪSŲ ŽINYNA

MŪSŲ ŽINYNO PRENUMERATA METAMS:

Tikrosios tarnybos karininkams ir civiliams 20 lt.
Ats. karininkams, tikr. tarn. ir atsarg. puskarininkiams, kareiviams, šauliams, studentams, moksleiviams ir kr. aps. min. civiliniams tarn. kareivių vietose 12 lt.
Užsieny, be Estijos ir Latvijos, dvigubai

Redakcija ir administracija: Kaunas, Miškų g. 18, Spaudos ir Švietimo Skyrius. Telef. 23927.

koks diapozityvas ir rodomas ekrane, gerai nustatant rodomo vaizdo ryškumą dia-objektyvu (3); tai padarius, diapozityvas nuimamas. Atsukus mažesnę verž-

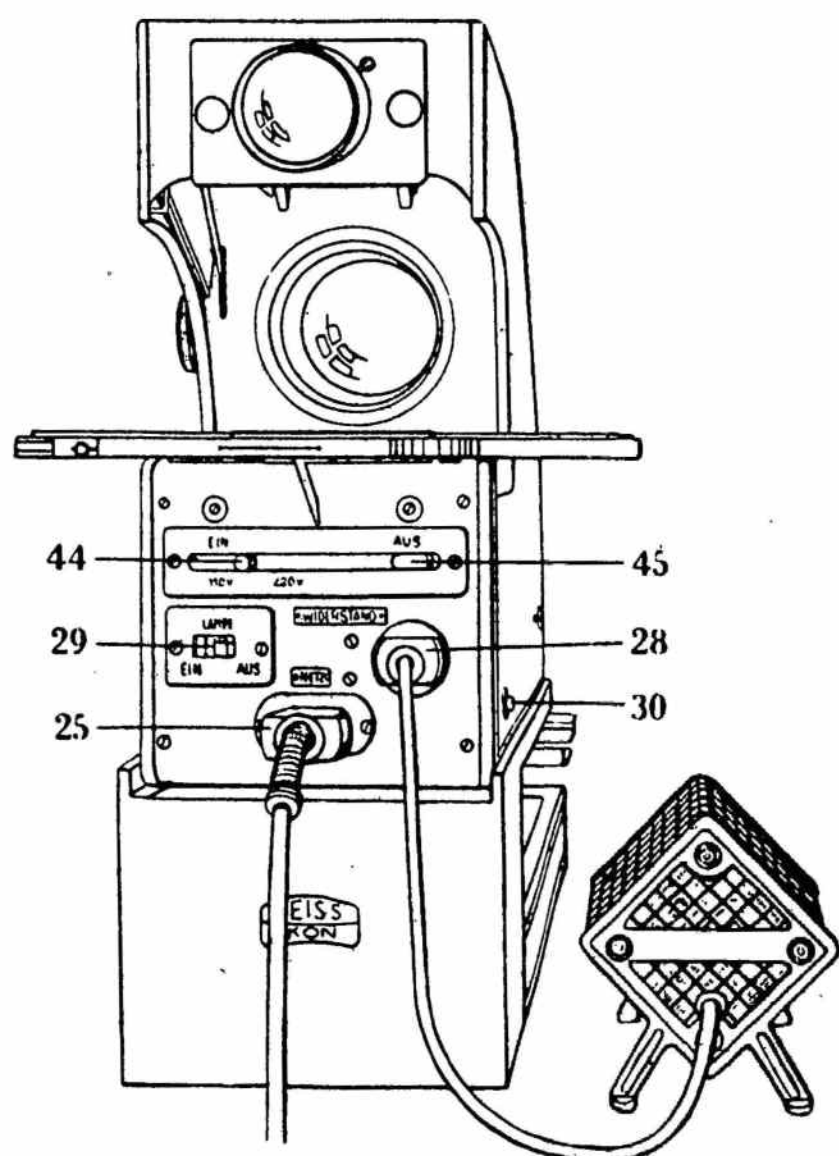

Br. 8

lę (31) ir perstatinėjant didesnę veržlę (32), lempos cokolis stumiamas į šonus ir aukštyn tiek, kol ekrane gaunamas visai lygus ir vienodas apšvietimas.

Ventiliatorius. Prieš įjungiant srovę, reikia patikrinti, ar ventiliatoriaus reostatas nustatytas turimai tinklai įtampai. Tam tarnauja įsukamasis kaištelis (44), (8. brėž.), kuris reikia įsukti į tinkamą volтаж — 110 arba 220 V — pažymėtą reostato šliaužtuko vedamosios skalos skylutę. Ventiliatoriaus sukimosi greitis reguliuojamas reostato šliaužtuku (45); greitis nustatomas toks, kad užimas netrukdytų paskaitoms. Esant tinklai normaliai įtampai, šis šliaužtukas stovi apie 2 pirštų pločio atstume nuo atraminio kaištelio (44). Stumiant šliaužtuką arčiau atraminio kaištelio, didinamas ventiliatoriaus greitis ir jo vėsinimo pajėgumas.

2. **Paveikslų rodymas.** Episkopinė dalis. Rankena (9) statoma į padėtį „epi“, ir paveikslų stalas, pasukus keliką (6) kairėn, nuleidžiamas. Atskiri palaidi maži paveikslai, atvirukai, fotografijos ir t. t. geriausiai rodomi, įdėjus juos į kasėtes; kasėtėje jie padedami po stiklu ir išlyginami pro kasėtės dugne esančią angą. Ant paveikslų stalo uždedamas padėklas (36), įstatant jo dygliukus (37) ir (38) į stalo skylutes (39) ir (40), (7. brėž.). Kasėtė su paveikslu dedama ant padėklo (36). Naudojant kasėtes, stalo stiklas (41) geriausiai būtų išimti, tačiau tai nėra būtina. Stiklas (41) ištraukiamas, paspaudus žemyn plunksną (42).

Statant kamerą ant stovo, reikia žiūrėti, kad ji teisingai būtų uždėta: prie varžtų (43) ir ant stovo esantieji balti brūkšniai turi sutapti ir sudaryti vieną liniją. Kad kamera nejudėtų, reikia ją priveržti varžtu (43), (4. brėž.).

Didesni paveikslai, knygos ir panašiai dedami tiesiog ant paveikslų stalo, nuėmus padėklą (36). Tada būtina reikalingas stiklas (41), kuris prilaiko rodomąjį paveikslą arba ištiesintą knygos puslapį. Atleidus varžtą (43), kamerą galima stumdyti ant stovo ir tuo būdu rodyti įvairias didesnių paveikslų vietas.

Vaizdo ryškumas ekrane nustatomas, sukant epioobjektyvo sraigto veržlę (35), (4. brėž.).

(Pabaiga kitame n-ry)

Mjr. Šilius

P. S. „Kario“ Nr. 2 (šiam rašiny) yra įsibrovusių klaidų. 50 psl. (kairėj) 16 eilutėj iš apačios turi būti: „Šviesos šaltiniu yra 250 W elektrinė lempučių“; 51 psl. (kairėj) 28 eil. iš apačios turi būti: „Pagrindinis plokščias veidrodis (4), (1. brėž.)“.

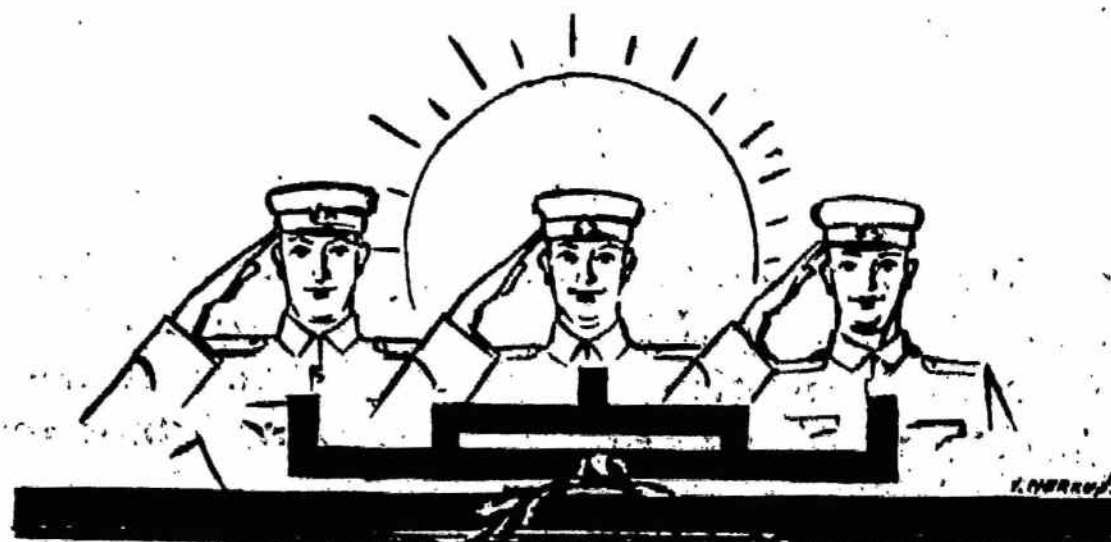



H. Iliskovij

KAREIVIAI

Jo plaukai buvo šviesiai geltoni;
Iš akių rimti mostai matės.
Jis rymodavo po kaštonais —
Buvo jam devyniolika metų.

O čia vargas lapoja vartuos;
Žėdną žingsnį lietuviui draudžia.
Jis išeidavo lauko arti
Ir pašvilpdavo gaudžiai gaudžiai.

Pasvajodavo daug ištesėti.
Akimis išmatavo pakálnes.
Jis išeidavo miežių sėti
Ir niūniuodavo švelniai švelniai...

Tyčiai tirpsta sidabras naktį.
Dobilai iš pakalnių kupa.
Jis pakildavo dalgio plakti
Ir sukąsdavo tyčiai lūpą.

Apyniai apie kartį stiepias.
Avily ūžia bičių spiečiai.
Krauna žiedus geltonus liepos;
Saulė stačiai pro liepas šviečia.

Prieš perkūniją žemė kaista,
(Tą vasarą net ypatingai).
Ne vienam pasirodė keista,
Vieną kart iš namų jis dingo.

Jis paliko svirne sėtuvę;
Lankoj valion paleido žirgus.
Jis išgirdo dainas lėktuvo
Ir pamatė sparnus jo mirgant.

Tai nujautė didelę galią,
Kad paliko ir žagrę, ir dalgį.
Nesulaukė daugiau mergelės;
Veltui močia per langą žvalgės...

Degė vasara. Balo smilgos.
Stiepės rūtos, rausvi jurginai.
O namie jo labai pasiilgo;
Kaime liūdo dėl jo merginos.

Minavojo dažnai jo vardą, —
Be jo kurčia po visą ūkį.
Kiti vyrai dirvonus ardė,
Kiti pradalgius pievoj sukė.

Vakarais tylą tyčiai slinko
(Žiogai smuikomis bandė groti).

Beržynėly, upelio linkon,
Lakštingalos kraustės iš proto.

Medžiai metūges kaišė ir plėtė.
Riešutai naktį mezgė kekę.
Kopė mėnuo aukštyn pro klėtį,
Upeliū žvaigždžių pulkui tekant.

Ir atėjo ruduo geltonas.
Paskubom namie kasė bulbes.
Atsisuko kieme kaštonai —
Matė pralekiant baltas gulbes.

Suko galvas rimti beržynai.
Sedulėlės paraudo, kaip marčios.
Tai tada nesulauktą žinių
Ant sparnų gulbės nunešė sparčiai.

Vyrai kálnuos rugienas arė.
Kaime paskalos painios plito.
Bus laisva, kalbėjo, ir gera, —
Bus dvarai visi išdalyta.

Šventadieniais kaime rinkos
Jaunimas; už rankų pynės.
Ir sutrinko tėvelio grindos
Atvaduotoj laukų tėvynėj.

Jauki nuotaika vis neatvėso;
Šoko, veržės porom į priekį
Ir dainavo, kaklus ištiesę, —
Ant laibųjų armonika rėkė: —

Rudeniop tas dainas mes mylim, —
Kaip tos rūtos, rūtelės dygo.
Plaukia gaidos toli už mylių
Ir nuplaukia per lauką lygų...

Buvo ūkana. Gruodas kietas.
Šalna. Šaltis tolyn šakojos.
Kaimynas visai netikėtai
Namo grįžo su liepine koja.

Ir apsakė plačiai, kas daros;
Kaip kareiviai įirtę kaujas.
Badas. Maras. Ugnis. Vėl karas.
Ant šalnos raudonuoja kraujas...

Kaip jie ginas, be miego, išalkę,
Purvini apkasuos ir sušlapę.

Puola priešai tiesiog nuo Suvalkų,
Po kulkosvaidžiais krinta, kaip lapai.

Saulei leidžiantis, saulei tekant
Trinka šūviai ir pleška trobos.
Su granatomis bėga atakon,
Kam svetimą žemę grobia...

Visas kaimas tada sujudo,
Kaip šaltis visus nupurtė. —
Nutilo šventadieniais dūdos,
Ir dainos pirkioj apkurto.

Jo nēr vis. Ir niekas nežino,
Kas būtų nutikti galėję —
Šarmotas pamatė pušynas,
Parkniubusį jį pakelėję.

O plaukai, kaip ruduo, geltoni,
Kaip iš pluošto šukuotas linas.
Pro akis bėga bėga kaštonai
Ir suvirsta ant jo milinės...

Pulkas gulbių iš ežero kėlės
Ir ilgai ilgai skraidė tasyk.
Atgijo nuvytusios gėlės,
Iš kapų tada kaulus kasant.

O kaštonai šakas nukarstė,
Pražydo ir žydi, ir žydi!
Kai pakėlė kareiviai karstą,
Į muziejų jo kaulus lydint.

Viena gulbė giedot prapliupo
Ir paliko iškart be žado...
Kareivis velėną atlupe
Ties paminklais jo kaulus dedant.



Didžiosios ir Mažosios Lietuvos susiartinimo šventė

Sausio 15 d., minint Klaipėdos krašto prisijungimo prie Didžiosios Lietuvos šešioliktąją metinę sukaktį, Kaune ir visame krašte buvo gražiai ir iškilmingai atšvęsta Didžiosios ir Mažosios Lietuvos susiartinimo šventė. Praėjusio sekmadienio išvakarėse šios šventės minėjimus surengė mokyklos, tam reikalui paskirdamos vieną kitą paskutiniųjų tos dienos pamokų. Atitinkamose paskaitose buvo nušviečiama Klaipėdos krašto politinė, geografinė, istorinė ir ekonominė praeitis ir dabartis; atlikta ir meninė minėjimo dalis.

Šventės dieną jau nuo ankstauro ryto Kauno miestas pasipuošė tautinėmis vėliavomis, o bažnyčiose prasidėjo atitinkamos pamaldos ir buvo pasakyti šventės dienai pritaikyti pamokslai. Kaune centrinę Didžiosios ir Mažosios Lietuvos susiartinimo šventės paminėjimą šiai šventei ruošti komitetas surengė V. D. Karo Muziejuje. Minėjimas prasidėjo 15 val., kai prie Nežinomąjį Kareivio kapo visų organizacijų vardu komitetas padėjo vainiką. Vėliavos nuleidimo iškilnėse dalyvavo visuomenės ir kariuomenės aukštieji pareigūnai, šventei ruošti komiteto nariai, Kauno organizacijų vėliavos su palydais ir didelė minia žmonių.

Pasibaigus žuvusiųjų pagerbimo iškilnėms, V. D. Karo Muziejaus salėje prasidėjo iškilmingas minėjimo aktas, kuriame dalyvavo ir organizacijų centrų vėliavos. Iškilmingas aktas buvo pradėtas Vakarų Sąjungos pirmininko Dr. Slavėno įžangos žodžiu, kuriame buvo pažymėta, kad mus į Mažąją Lietuvą traukia ne tiek ekonominiai reikalai, o daugiau ten gyvenančių lietuvių kilmės ir įsitikinimo žmonės. Po Dr. Slavėno įžangos žodžio orkestras pagriežė Mažosios Lietuvos giesmę „Lietuviais esame mes gimę“. Toliau buvo Dr. Sidzikausko paskaita: „Klaipėdos prisijungimo sukaktį minint“. Pirmiausia nušvietęs Europos įvykius, kalbėtojas apžvelgė lietuvių ir vokiečių santykius ir Klaipėdos krašto lietuviškumą. Taip 1898 m. ir 1901 m. Sinalaitis ir Mičiulis buvo išrinkti į vokiečių seimą, o Gaigalaitis į Prūsijos landtagą. Kiek vėliau buvo surinkta 27.000 parašų ir buvo rašyta seimui peticija lietuvių kalbos var-
to-

Baigus kovas su bermontininkais, 1920 m. eil. Broniui Bernotavičiui vėl teko kautis su trečiuoju priešu — lenkais Alytaus ir Varėnos fronte. Kovoje su lenkais, eil. Bronius Bernotavičius pateko į lenkų nelaisvę. Lenkų nelaisvėje kenčia daug vargo ir bado. Kartą eil. Bronių Bernotavičių bevežant traukiniu, jis nusprendžia verčiau žūti, negu vergauti. Staiga šoka iš traukinio ir buvo lengvai sužeistas. Šiuokart nepavykus pabėgti, vis viena ryžosi kitą kartą bėgti. Pasinaudodamas vienos nakties tamsa, pabėgo, slapstydamasis miškais ir krūmais, kol pagaliau laimingai pasiekia savuosius.

Už drąsą ir pasižymėjimą kautynėse eil. Bronius Bernotavičius apdovanotas Vyčio kryžiumi. Be to, dar yra apdovanotas savanorių kūrėjų medaliu ir yra gavęs, kaip savanoris, 8 ha žemės sklypą Žeimės dvare, Lukšių vl., Šakių aps.

Vyčio kryžiumi apdovanojimo lape šiaip rašoma apie jį: „Skyrininkas Jonas Kerušauskas ir eil. Bronius Bernotavičius visą laiką kautynėse pavyzdingai veikė su kulkosvaidžiu. 1919 m. rugpiūčio 29 d. Pristane buvo sužeisti, bet nepaliko savo vietos ir kovėsi, kol pasibaigė kautynės“.

Juozas Astrauskas

jimo reikalu. Klaipėdos kraštui prisijungus prie Didžiosios Lietuvos, gan greitai išaugo pats Klaipėdos miestas ir uostas, kurio vardas dabar žinomas visame pasaulyje. Visame Klaipėdos krašte pagyvėjo statyba. Pristatyta fabrikų, išvesta daug kelių, pakelta žemės ūkio kultūra. Klaipėdoje įsikūrė net 3 aukštosios mokyklos, patobulėjo ir išsiplėtė Klaipėdos spauda, visame krašte pristatyta daug naujų mokyklų, įkurtas Valstybės Teatro skyrius. Ekonominiu atžvilgiu — 16 metų Klaipėdos ūkinis balansas rodo, kad šis kraštas, iš tikrųjų, turi būti sujungtas su Didžiąja Lietuva, o Didžioji Lietuva su Klaipėda.

Po Dr. Sidzikausko paskaitos prasidėjo meninė minėjimo dalis. Pradžioje poetas Jonas Graičiūnas perskaitė keletą savo atitinkamai nuotaikingų eilėraščių, o Valstybės Operos solistas Sodeika padainavo keletą dainų. Toliau savo ryžtingus, giedrius eilėraščius skaitė poetas Petras Babickas. Be to, griežė Kačinsko diriguojamas Valstybės Radiofono orkestras.

Mažosios ir Didžiosios Lietuvos susiartinimo dieną atitinkamus minėjimus Kaune ir jo priemiesčiuose surengė ir organizacijos savo būstinėse.

VI. Putvinskio vardo šaulių kuopa ir moterų būrys Klaipėdos krašto prisijungimo šventės minėjimą surengė Šaulių Sąjungos salėje. Buvo skaityta turininga paskaita ir atlikta vykusio meninė koncertinė dalis.

Aukštosios Panemunės tautinio darbo tautos komitetas tuoj po pamaldų parapijos salėje surengė susiartinimo šventės minėjimą, į kurį atsilankė daug žmonių.

Dr. Vinco Kudirkos vardo pradžios mokyklos salėje Klaipėdos krašto prisijungimo paminėjimą surengė Liet. Taut. Jaun. Sąjungos „Jaunoji Lietuva“ Karmelitų I skyrius. Buvo skaityta paskaita ir atlikta meninė dalis. Programoje dalyvavo: operos solistė El. Zaniauskaitė-Lelėnienė, sol. Mažrimaitė, pianistė ir smuikininkė Rajauskaitės, artistės Sofija ir Nelė Venclauskaitės, Vacys Muraška, V. Kondratavičius ir kt.

Šventę taip pat atitinkamai paminėjo Aleksoto, Šančių tautininkai ir jų Kauno miesto apylinkių vadovybės. Aleksote minėjimas įvyko drauge su Kultūros klubu, to klubo būstinėje, Šančiuose — plačiųjų geležinkelių dirbtuvių salėje, Kaune — Pažangos rūmuose.

Daugelyje vietų Didžiosios ir Mažosios Lietuvos susiartinimo šventė buvo atitinkamai atšvęsta ir provincijos miestuose. Aplamai, šios šventės minėjimas praėjo vieninga susikaupimo ir pasiryžimo nuotaika.

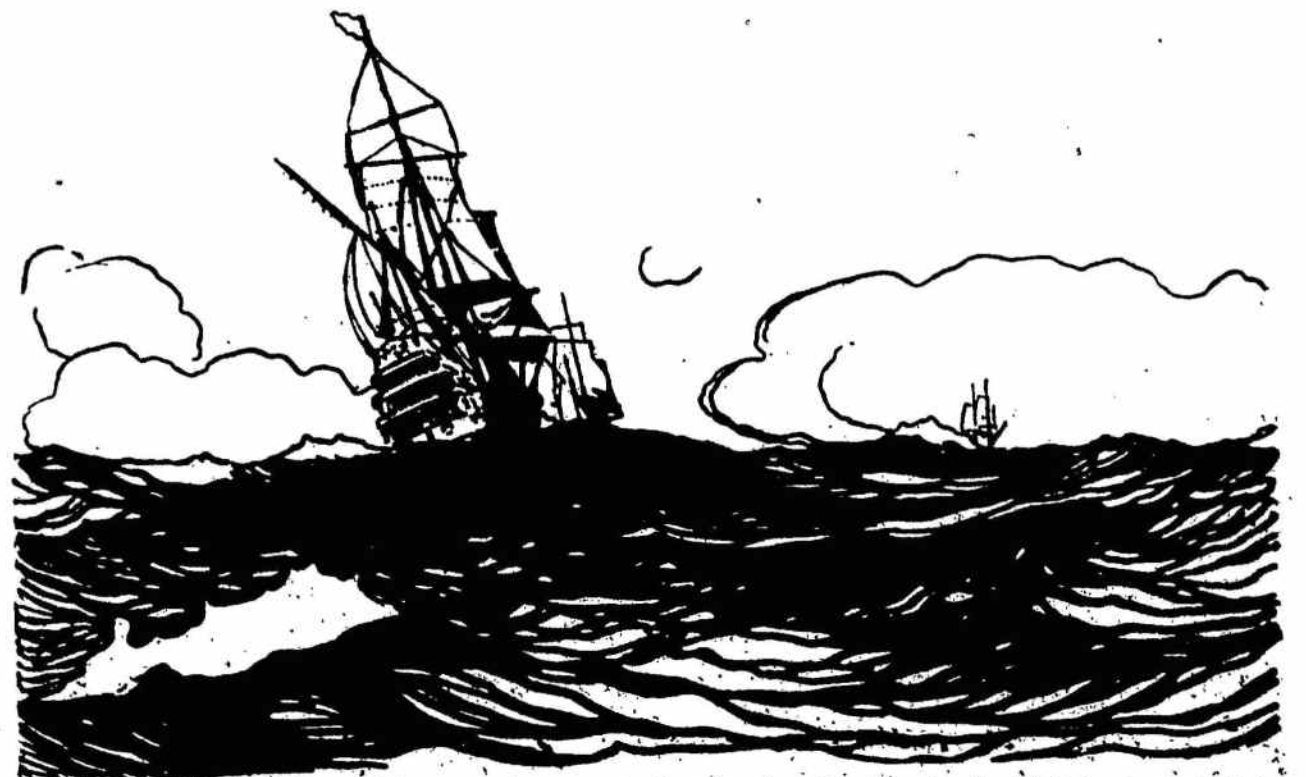



1920 metų vasaros pabaigoj mūsų 6 pėst. pulko I batalionas per Vilkaviškį, Marijampolę ir Kalvariją skubėjo į Suvalkijos frontą saviesiems pagalbon. Drauge su šiuo batalionu žygiavo ir 3 kuopos kareivis Gustavas Gėlertas, kuris šiuos savo atsiminimus toliau pasakoja šitaip:

Iš traukinio išsikrovėme Vilkaviškio stoty. Atžygiavę prie pat miesto, sustojome keletai minučių susitvarkyti, ir per Vilkaviškį Marijampolės link patraukėme su dainomis. Kadangi mūsų batalione nemaža buvo ir vilkaviškiečių, tai, bežygiuojant miesto gatvėmis, tuoj atsirado vieno kito giminių, kurie per miestą ir dar toli už jo, greta saviškių,ėjo pačioje rikiuotėje. Buvo jaudinantis išpūdis, kai sena motina, tėvas, brolis ar sesuo vos ne jėga plėšia nuo sūnaus ar brolio pečių kuprinę ir siūlosi ją panešėti. Kita motina bėga į krautuvę savo sūnui papirosų bei kitokių daiktų nupirkti, o iš krautuvės su ryšuliuku pasileidžia bėgti, kol vėl pasiveja rikiuotė. Šis vaizdas tęsėsi tol, kol vėl batalionas sustojo keletai minučių poilsio. O sustojome Vilkaviškio—Marijampolės plentu pažygiavę apie 10 kilometrų.

Dabar moteriškų palydovų jau beveik neliko. Liko tik vieni vyrai, kuriems įkyri saulės šiluma nieko nenkenkė. Nuo šios poilsio vietos žygiavome vieni. Per nakvoję Marijampolės kareivinėse, anksti rytą žygį tęsėme važiuoti, nes pastočių užteko.

Vieną vakarą pasiekėme Suvalkus. Šiame mieste nebuvo nei mūsų, nei priešų kariuomenės. Nakčia miestą saugojo civiliai, lazdomis ginkluoti panaktiniai. Bataliono vadas tuoj paskyrė mieste patrulius, o kitus apnakvydino kareivinėse. Rytmetį vėl anksti patraukėme į Augustavą. Bet ši kartą jau ne rikiuotėj, o grandinėmis tiesiog per laukus, nes kiekvienu momentu galėjome susiremti su priešų daliniais.

Kiek pažygiavę, tarp Suvalkų ir Augustavo aptikome lenkų paliktą traukinį, kurį jie nespėjo nusivežti. Traukinys buvo visai tvarkoj; reikėjo tik mašinisto. Netrukus atsirado ir mašinistas. Paskubomis sulipome į traukinį ir iš lėto slinkome prie Augustavo. Gurguolės važiavo paskui.

Kai jau traukiniu toliau slinkti buvo rizikinga, žygį tęsėme vėl grandinėmis. Šis mūsų slinkimas buvo gana lėtas, nes vienur kitur pradėjome užtikti nedidelius priešų būrius, kuriuos be vargo valyte valėme sau iš kelio, dažniausiai paimdami į nelaisvę. Taip sėkmingai slinkome pirmyn net keletą dienų. Atrodė, kad gal didesnio pasipriešinimo ir nesutiksime. Nuolatiniai priešų mažų būrių nugalėjimai mūsų karius tiesiog įvarė į

azartą. Apie bet kokį pavojų niekas ir galvoti nenorėjome. Dažnai užsimiršę valgį bei miegą, pirmyn traukėme vis su išdaigomis. Jei kas kartais dėl kažkokių „susimąstymų“ galvą nuleisdavo, tai tuoj kaimynas sušukdavo: — „Ko eini, kaip mazgotę prarijęs, ko trūksta!...“ ir štai, žiūrėk, vėl nuotaika pasitaiso.

Taip dieną pažygiavę, nakčiai vėl apsikasm ir žvalgybos pasiduoda pirmyn. Kai susisiekėme su mūsų 2 p. pulko daliniais, tai tada įsitvirtinome gerai ir laukėme priešų stiprių jėgų. Gerai įsitvirtinę apkasuose, patūnojom net porą parų, o priešų vis nėra. Vėliau gavome žinių, kad priešų visas knibždynas yra Štabine (bažnytkaimy), o iki Štabino dar toli. Neapsimoka čia lindėti, ir pasidavėme pirmyn. 2 p. pulkas savo pozicijos taip pat keičia ir pasislinko pirmyn.

Vėl slenkame atsargiai, nes nežinome kur gali atsiverti pragaras. Visi triname rankas, nes turime paimti Štabiną. Vėl vakare įsitvirtinome. Ir ši naktis praėjo ramiai. Jau aušta. Slapukai grįžo be naujienų.



...Dar pasiėmėm po 4 granatas...

Mūsų kuopos vadas pasiūlė 8 vyrų žvalgybą. Kam eiti — niekas nenagrinėjo, bet tuoj atsirado savanorių daugiau, kaip reikia. Jų tarpan pasiūliau ir aš. Visi aštuoni pasiėmėm po diržą šovinių (po 75 šov. dirže) ir

užsikabinom ant kaklų. Dar pasiėmėm po 4 granatas už diržo, ir marš į žvalgybą.

Nuotaika pašėliškai gera. Traukiame brūzgnais, aplenkdami miškelius. Paslinkę apie 2—3 kilometrus, pastebėjome kelių viensėdžių kaimelį. Dingtelėjo mintis, kad čia ką nors turime rasti, ir netoli kaimo visi pasitarėme, kaip geriau jį apžiūrėti. Pirmiausia iš savo tarpo pasiuntėme į kaimą tik du vyrus, o kiti šeši pusračiu supome kaimą. Visai netoli prislinkę, pasislėpėme už krūmų ir laukėme bent vieno šūvio, kuris nurodytų tolimesnį mūsų uždavinį. Ilgai laukti nereikėjo. Staiga abu mūsų žvalgai, pamatę iš viensėdžio kiemo išjojantį priešo raitininkų būrelį, į juos paleido pora šūvių. Raitininkai sumišo ir šoko nuo arklių. Bet tuoj susigriebė, kai pastebėjo, kad mūsų tik du. Jie, sugulę ant dirvono, mūsų palydėjo šautuvų ugnimi, bet laimei, mūsų vyrai vienu akimirksniu dingo krūmuose. Raitininkų buvo septyni. Jie, vikriai užšokę ant arklių, zovada pasileido priešinga kryptimi, taikydami pasprukti į artimiausią miškelį. Bet jie suklydo, nes nešėsi stačiai į mus.

Mes nedelsdami sutratinom savo šautuvais ir raitininkai vėl pakriko. Neturėdami kitos išeities, spruko atgal į viensėdį. Pakulniui paleidome dar salvę, bet nekludė jų nė vieno, ir visi susmuko į ūkininko trobą. Vienas raitininkų, nepataikęs su savo žirgu į kiemą įnerti pro vartus, gražiai drykstelėjo su arkliu per gana aukštą ūkininko tvorą. Kad nepaspėtų prieš žvalgybą susiorientuoti, mes, kaip tigras, su triukšmu pasileidom paskui prie viensėdžio. Apakinti nuolatiniais savo pasisekimais, šį kartą gal būtume čia padėję savo galvas, jei ne vėl likimo ranka mus būtų išgelbėjusi. Jau buvo tik keletas metrų iki kiemo, kai per ūkininko namo langus pasipylė kulku lietūs. Sukritome ant žemės. Bet mums laimė ir čia nusišypsojo, nes už poros metrų prieš save pamatėm griovį su vandeniu. Kaip driežai šliaužiame, ir netrukus visi aštuoni pūkstelėjom į vandenį. Pasinėrę šaltame ir purviname vandeny, nejutome šalčio. Visų akyse sublizgėjo viltis. Pajutome pergalę. Lenkai įnirtę dar aršiau šaudė. Mes taip pat nelikome skolingi. Šovinių turėjome nemaža. Tikros kautynės keletą minučių virė virė.

Lenkų šūviai jau pradėjo retėti, o mūsų tempas nemažėjo. Pagaliau raitininkų vienas kitas šūvis, ir jau nutilo paskutinis. Mūsų žvalgybos viršininkas, puskarininkis Palubinskas, pradėjo raginti ir mus nustoti šaudyti, bet mūsų dar vis negirdi įsakymo ir vienas kitas dar vis nuleidžia gaiduką. Pagaliau nutilome ir mes. Laukiame, kas čia bus toliau. Staiga, žiūrime, plačiai prasiveria ūkininko namo durys ir ant pagaikščio išsikiša baltas skuduras. „Lenkai pasiduoda“ — sukuždėjom tarp savęs. Išėina pro duris ūkininkas, kuris visa gerkle sušunka: „Vyručiai, nešaudykit, žalnieriai pasiduoda!“ Mūsų žvalgybos viršininkas įsako, kad tie „žalnieriai“, palikę ginklus, išeitų iš trobos ir ateitų prie šio griovio. Ūkininkas, linktelėjęs galva, smuko atgal į trobą, ir netrukus vienas po kito visi septyni lenkų raitininkai, išskeltomis rankomis, per kiemą traukia pas mus. Vienas raitininkas buvo iškėlęs tik vieną ranką, o per kitą ranką iš po rankovės sruveno kraujas. Buvo sužeistas į petį ir rankos negalėjo iškelti. Išlindome visi iš griovio ir čia pat apieškojome belaisvius. Ūkininkas ant kiemo sukrovė jų ginklus. Čia pat ūkininko žmona užrišo raitininkui žaizdą, ir už trobų suradę jų tris arklius, pasiėmėme drauge. Vienas arklys krito

ant kiemo kautynių metu, o kiti trys nežinia kur išlakstė. Su septyniais belaisviais ir trimis žirgais šį kartą sugrįžome į kuopą. Kuopos vadas pasitiko ir broliškai paspaudė mums rankas.

Iš belaisvių pasakojimų buvo galima spręsti, kad prieš jėgos gali būti ne arčiau, kaip už 6—7 kilometrų nuo mūsų. Mūsų vadai, patikrinę belaisvių pasakojimus ir sugrįžusios mūsų vienos žvalgybos, įsakė mums pasislinkti pirmyn. Pasislinkome apie 3 km.

— Esame jau netoli taip vadinamų Vidugirio palių, — paaikšino mums kuopos vadas. O tos palios buvo nepereinamos pelkės. Daugiau negu pelkės. Tai bu-



... Kuopos vadas broliškai paspaudė mums rankas...

vo liūlynas, užslinkęs ežeras, per kurį nei žmogus, nei didesnis gyvulys negalėjo pereiti. Čia vėl įsitvirtinom. Vėl naktį prabudėję, rytą išėjo 4 žmonės žvalgybon. Neilgai reikėjo laukti. Tuoju žvalgyba sugrįžo ir pranešė, kad priešas čia pat. Tuojaus pagyvėjo mūsų pozicijos. Šone turime 2 pėst. pulko dalinius. Viskas paruošta, reikia tik ženklų, ir ginklai prabilis.

Pasirodo, kad lenkai iš Štabino išžygiavo ir traukia pirmyn. Visa bėda, kad daug čia girių. Bet prieš mus vis dėlto dirvonas, nors krūmų netrūksta. Saulutė jau buvo priešpiečiuos, kai staiga prapliupo šūviai ties 2 p. pulko baru. Vadinasi, lenkai atsirėmė į mūsų pozicijas. Laukiame ir mes kokios nors staigmenos. Netrukus kairiajame sparne šaudymas aprimo. Dingtelėjo mintis, gal kurie traukiasi. Jeigu 2 pėst. pulko daliniai traukiasi, mes taip pat turėtume savo apkasus užleisti priešui. Bet šį kartą buvo kitaip. Pasirodo, kad priešas buvo pasirinkęs prasiveržti tik pro mūsų pozicijas, kad galėtų kitas mūsų dalis apsupti. Laimė, kad šį priešą planą dar laiku sužinojome ir todėl pasiryžome žūt būt atlaikyti.

Nujausdami besiartinančias aršias kautynes, savo šovinius iš šovinynų ir diržų išsikrapštėm ir susipylėm šalia savęs į krūvas, kad įkarščio metu nereikėtų čiupinėti. Viskas pasiruošta. Nerimaujam, kad dar nieko nematyti. Įtemptai laukiame dar geroką valandą. Nors atrodo, kad jokio puolimo negalėtų būti, tačiau visiems nujautimas kažin ką kužda, kad artinasi smarkios kautynės. — „Priešo spaudimą turime atlaikyti, nežiūrint jo

pastangų“, — kalbamės tarp savęs. Netrukus pasirodė, kad nujautimas mūs neapvylė, nes staiga kuopos vadas ltn. Raibikis sušuko: — „Vyrai, laikykimės, priešas jau čia!“ Ir tuo pat momentu patys pamatėme kyščiojančias lenkų pilotes (kepures) iš po krūmų, kurie netoliese buvo nuo mūsų. Nuo tokios staigmenos net suvirpėjom ir nelaukę įsakymo, savo šautuvus ir kulkosvaidžius paleidom į darbą. To tik ir reikėjo. Iš priešų pusės pasipylė pragariška ugnis. Dabar supratom, kad priešas, prisidengdamas gausiais krūmokšniais, tikėjosi nejučiomis visai arti prislinkti prie mūsų ir savo gausumu gulte užgulti mūsų apkasus. Kada laiku pastebėjome, priešų planai šiek tiek pašlijo. Tuomet jie pasiryžo skverbtis į jėga.

Nors jau pamatėme priešų ištiesą amara, tačiau savo vietose laikėmės nesijaudindami ir dantis sukandę pliekėme į priešų pirmąsias eiles. Matome, kad mūsų šūviai neina niekais, bet priešų grandinių slinkimo sulaukyti dar neįstengiam. Praretėjusias pirmąsias eiles greit papildom naujos jėgos. Kiek ramiau pasidarė, kai iki šiol tylėję du mūsų kulkosvaidžiai energingai sukalo. Jie mus šiek tiek užvadavo ir galėjome iš naujo šovinių krūvas pasipilti. Iš priešų grandinių, kurios vis tysojo ant pliko dirvono, nedaug pradėjo pakilti ir užimti naujas vietas. Mūsų artilerija šį kartą ne visai gerai svaidė sviedinius: jie sproginėjo žymiai perlėkdami priešų pirmąsias eiles, todėl puolimui sulaukyti nedaug tepresidėjo. Jau jaučiame, kad jei šios grandinės į mus pašliauš dar bent 200 metrų, tai durtynių neišvengsime. Tuojaus, nors ir be įsakymo, kai kurie užsimovėme durtuvus ir pasiruošėm granatas.

Staiga kažkodėl nutilo mūsų vienas kulkosvaidis. Bematant mūsų visų durtuvai sublizgėjo ant šautuvų. Nors dar pliekiamė tuo pačiu tempu, bet jau kas sekundė laukiame įsakymo šokti iš apkasų ir susiremti su priešų durtuvais. Lenkų balsai: — Pirmyn! — vis skriodžia orą. Užkimęs mūsų kulkosvaidis staiga iš naujo prabyla, ir širdžiai vėl kiek lengviau pasidarom. Nors lenkai atgal dar nesitraukia, bet nujautimas mums pranašauja, kad turime atsilaikyti. Matome, kad priešų atkaklumas jau silpnėja.

Dar arčiau pilame ir trokštame priešų iniciatyvą galutinai palaužti. Staiga dar didesnė viltis mus nudžiugino, kada mūsų baterijos du sviediniai nuostabiai gerai krito pirmose priešų grandinėse. Pridurmu atšniokštė kiti du sviediniai, kurie žemių stulpus iškėlė taip pat pirmoje priešų eilėje. Kiti pradėjo sproginėti net dar arčiau. Iš džiaugsmo, rodos, eitum ir išbučiuotum visus artilerininkus, kurie taip nelauktai mums nušvitino akis ir sugražino viltį. Nusibraukę nuo kaktos prakaitą, juokiamės ir vis pliekiamė toliau. Priešų šūviai pradėjo retėti. Jų artilerijos šį kartą visai negirdėjome. Jau matome, kaip pakilę keletas lenkų iš grandinės, nešdinasi atgal. Mes įkarščio pagauti jau šaukiame valio ir ritamės iš apkasų. Kai kurie mūsų kariai pradėjo pliekti net priklaupę. — Pirmyn! — šaukiame patys, ir entuziazmas vis didėja. Priešas jau nešdinasi visu plotu. Mūsų pabūklai griauja be atvangos; kulkosvaidžiai taip pat nuostabiai gerai kalena. Triukšmas pragariškas. Pagaliau užėmėm tuos pačius krūmus, iš kurių tik ką pylėsi priešų begalinės eilės.

Mūsų vadai šaukia, kad priešą turime nustumti į aną pusę Vidugirio palių, kurios turi būti visai netoli. Bet staiga sužviogė oras ir už mūsų nugarų sprogo keletas priešų sviedinių. Žaibo greitumu susitvarkėme ir vėl tysojome vienoje linijoje. — Neduok, Dieve, jei da-

bar pavyktų priešui taip atsipeikėti, kad turėtume trauktis, — dingtelėjo mintis. Tačiau šį kartą priešas buvo jau per daug pakrikęs ir stebuklų neteko tikėtis. Dabar vien tik priešų artilerija kerštą liejo, svaidydama sviedinius po plačius laukus. Dar keletai sviedinių atšvilpus, nuo kurių krito tik vienas mūsų arklys, toliau ir jie visai nutilo.

Šį kartą toliau priešą persekioti mums sutrukdė besiartinanti naktis. Pradėjus temti, griebėmės įsitvirtinimo darbų, nes tikėjomės, kad rytui išaušus, priešas susitvarkęs pradės mus pulti iš naujo, ir gali pasibaigti jau ne mūsų naudai. Iki vidurnakčio padirbėję, vėl jau tēmės saugiai ir nebijojome bet kokio naujo priešų puolimo. Visa naktis praėjo ramiausiai. Nors slapukai anksti rytą grįžo be naujienų, tačiau nė vienas neabejojome, kad netrukus užvirs dar aršesnės kautynės.

Jau saulutė pasirodė rytų horizonte. Įtempimas iš naujo atgijo ir dabar kas valanda laukėme priešų keršto. Akių nenuleisdami stebėjome priešų pusę net iki priešpiečių, kol pagaliau su padėtimi apsipratome ir pradėjome plepėti kas ką žinojome iš netolimos praeities. Netrukus mums vadas paaikšino, kad tik ką iš vieno ūkininko sužinota, kad čia pat už pirmojo miškelio yra Vidugirio palios. Sugrįžusi mūsų žvalgyba pranešė, kad lenkai yra šiapus šios milžiniškos pelkės. Vadinas, po vakarykščių kautynių priešas per pelkę nepersikraustė, bet, turėdamas per visą naktį gražaus laiko, įsitvirtino šioje pelkės pusėje. Ūkininkas paaikšino, kad geležinkelio tiltą, kuris yra nutiestas per šią balą, bolševikai susprogdino. Likęs sveikas tik vienas medinis tiltas, ties kuriuo priešas dabar ir buvo įsitvirtinęs.



...Vyrai, parodykime priešui vakarykštį narsumą...

Lenkai vis dar tūnojo savo apkasuose ir, tur būt, laukė mūsų tolimesnio žygio pirmyn. O mes laukėme priešų puolimo. Jeigu ne naktis būtų mums žygį sutrukdžiusi, tai, be abejo, dar vakar būtų pavykę taip pakrikusį priešą pervaryti per šį palių tiltą. Bet dabar, kada jau suspėjo atsigausti ir įsitvirtinti, tai mūsų puolimas prieš kelis kartus didesnes priešų jėgas būtų labai nuostolingas žygis. Tokiais sumetimais buvo nuspręsta tol laukti, kol priešas, netekęs kantrybės, pats išlįs iš savo apkasų ir pakartos puolimą.

Ilgai laukti nereikėjo. Kaip buvo tikėtasi, taip ir įvyko. Netrukus prieš o artilerija sudundėjo. Sviediniai pradėjo sproginėti lauke. Kad priešui sutrukdytumėme geriau orientuotis, mes neatsiliepėme nė vienu šūviu. Gal ištisą valandą pašaudę, nurimo. Nepraslinko nė pusvalandis, kai staiga sukalo mūsų kulkosvaidis, kuris kiek dešiniau nuo mūsų linijos pirmyn buvo pasislinkęs. Visą šūvių seriją išleidęs, po trumpos pertraukos pradėjo antrąją. Gerai žinodami, kad mūsų kulkosvaidininkai veltui nepaleidžia nė vieno šūvio, šios ilgos serijos buvo mums išpėjimas apie prieš o puolimą. Kelioms minutėms praslinkus, pamatėme ir mes, į ką mūsų kulkosvaidininkai šaudė. Šį kartą be šūvio prieš o grandinės vėl ritosi į mus. Mums dabar taikinys buvo labai blogas, nes daugybė raistų ir atskirų krūmokšnių nuolat slėpė prieš o eiles. Šita mums nepalankia aplinkuma, matyt, priešas galvojo pasinaudoti. Tikėjosi slaptai prislinkti visai arti ir staiga iš pasalų pulti mūsų apkasus. Mes pastebėję, kuriame raiste priešas susimetė, stačiai į tą raistą ir šutinam. Žiūrim, kad netrukus iš to raisto, kaip zuikiai, pro nedidelę prošvaistę sprunka į gretimą raistą. Kai tik priešas spėja įnerti į naujus krūmokšnius, mūsų vamzdžiai tuoj nukrypsta į naują taikinį. Iš ten, kada pasidaro karšta — sprunka į kitą. Bet atgal vistiek nesitraukia. Mes matydami, kad prieš o pasiryžimas nepalaužtas, kad jis žūt būt nusprendė mus iš apkasų iškrapštyti, mes nustojomė į raistus šaudę ir laukėme, kada jis pasirodys atviroje vietoje.

Priešas, valandėlę raistuose patūnojęs, paleido savo ginklus į darbą ir kaip skruzdės iš krūmokšnių veržėsi pirmyn. Mūsų artilerija ir šautuvai su kulkosvaidžiais iš naujo užvirė. Priešas trauktis negalvoja, bet veržiasi pirmyn. Atgijo vakarykštis triukšmas. Priešas artinasi. Kuopos vadas lt. Raibikis sušuko: — „Vyrai, priešui turime parodyti vakarykštį narsumą, turi jis žinoti, kad esame tie patys, nuo kurių vakar nešdinosi!“ — „Garbingai mirti šioje vietoje arba atlaikyti šį antrąjį prieš o puolimą!“ — sušuko kažkas toliau iš dešinės. Pavirtome tikrais „robotais“ ir šaltai pliskinam į judančius taikinius. Iš džiaugsmo kutena net nervus, kada matome, kaip nuo dirvono pakyla prieš o grandinė, jau žymiai retesnė. Kiti jau nejuda ir lieka amžinai gulėti. Kai jau vieną kitą bebėgantį pamatome susmunkant, tai atrodo, kad kol prisiartins prie mūsų, turės būti jau visi susmukę. Tokios vilties gaivinami, savo rankose jaučiame milžinišką galingumą ir nejaučiame jokios baimės, jokios abejonės, kad priešas mus įveiktų.

Netrukus mums prasidėjo dar vienas sunkumas, nes vieno kito nuo per ilgo šaudymo šautuvai taip įkaito, kad net pradėjo degti medinės šautuvo dalys. Mano šautuvo žiedai taip pat laisvai pakibo ant vamzdžio. Lovelis baigia degti. Jau rankom negaliu paliesti apatinės šautuvo dalies ir beveik tik už buožės nusitvėręs varau į šovinio lizdą šovinį, kuris pats išsauna, vos tik spėju užraktą uždaryti.

— Kam reikia šautuvą pakeisti, bėkit čia pat prie griovio pas ginklininką! — sušuko kuopos vadas. Aš tuoj pat pirmas savo, jau beveik visai be medžio, šautuvą nešiau pakeisti. Čia pat prie griovio buvo privažiavęs ginklininkas psk. Lesničius su pilna gurguole naujų šautuvų. Pribėgau prie gurguolės. Staiga psk. Lesničius pašoko iš griovio ir skubiai man pakeitęs šautuvą, smuko atgal į griovį. Aš per kulką lietu šliaužte nušliaužiau į savo vietą ir tuoj šaudymą tęsiau iš naujo šautuvo, net pasigėrėdamas. Taip nubėgę, pasikeitė šautuvus ir kiti kariai. Pagaliau nudrožė šautuvą pa-

sikeisti ir mano kaimynas eil. Kričėnas, kurio sugrįžtant jau nesulaukėme. Netrukus eina šautuvo pasikeisti taip pat kitas mano kaimynas, kuris, kiek užtrukęs, grįžo į savo vietą ir pranešė, kad mūsų ginklininkas psk. Lesničius drauge su eil. Kričėnu guli nukauti prie gurguolės.

Nors kautynės eina dar visu įkarščiu, bet vadas tuoj pasiuntė pora karių pas žuvusius ir įsakė, jei būtų tik sunkiai sužeisti, tuoj nuo gurguolės pašalinti kur nors į griovį ir pasirūpinti pirmąja pagelba. Beveik pilvais tuoj nušliaužė mūsų du kareiviai prie gurguolės. Jie rado eil. Kričėną nukautą, o psk. Lesničius, nors buvo visas kraujuose paplūdęs, bet dar šiek tiek bandė kalbėti. Paskubomis psk. Lesničių nutraukė į griovį. Čia iš sujudinto sužeistojo iš naujo prapliupo kraujas. Lesničius, sakinio nepajėgęs pabaigti, vietoje sustingo. Vos tik psk. Lesničių spėjo į griovį nunešti, tuoj pat susmuko ir abu pakinkyti mūsų gurguolės arkliai. Liko tik vienas vežimas su šautuvais be šeimininko ir arklių.



...Ir taip tiltą padegėme...

Grįžę abu kareiviai į apkasus, tuoj pat savo naujais šautuvais ir kerštu degančiomis akimis atsidėję taikė į prieš o eiles. Priešas slenka dirvonu į mus, kuris apaugęs negausiais ir menkais krūmokšniais. Dabar pusė vargo. Viskas matyt. Net galima jausti kiek buvo naudingas kiekvienas paleistas mūsų šūvis. Staiga bataliono vadas kpt. Mackevičius pranešė linksmą naujieną, t. y., kad atžygiuoja 2 pėst. pulko dalinys mums į pagelbą. „Svarbu priešą atlaikyti dar nors pusę valandos, o paskui atsikvėpsime“, — tęsė vadas. Mūsų veidai tuoj nušvito viltimi ir dar smarkiau sustiprinom ugnį.

Priešas, nors dar nesitraukia, bet jau matome, kad ir pirmyn nelabai šoka. — „Reikia mums nors verkiant dar šimto žmonių, kurie sutirštintų mūsų ugnį, o tada priešas turėtų nešdintis, kaip vakar“, — galvojau sau. Nepraslinko nė pusvalandžio, ir tuoj pajutome, kad per mūsų galvas iš užnugario pasipylė į priešą nauja šautuvų ugnis. — „Vyrai, esame išgelbėti!“ — iš džiaugsmo sušuko vadas. 2 pėst. pulkas dar laiku suskubo mums į pagelbą. Netrukus mūsų talkininkai visi suniro pas mus į apkasus. Su savimi atsigabeno dar vieną kulkosvaidį, kuris veikė labai gerai. Dabar sutirštėjo mūsų

linija ir papliupo į priešą atgaivintas kulku lietus.— Jauskimės dabar kaip namie! — kai kurie juokaudami šaukė. — Durtynių, tur būt, vyrai, išvengsime! — gerai nusiteikęs sušuko vadas. Jau matome, kad priešas entuziazmas pradeda aušti. Nebegirdėti nė jų šauksmų — „Pirmyn!“ Jau aiškiai matyti, kaip vienas kitas pradeda nešdintis atgal.

Mūsų ugnies tempas dar labiau padidėjęs. Matome, kaip iš besitraukiančiųjų vienas kitas sukniumba, nepasiekęs raisto. Užtenka padaryti pradžią. Pasižiūrėję į vieną kitą bėgantį, pradėjo trauktis ir po daugiau. Matyt, kol kas stengėsi trauktis tvarkingai su perbėgimais ir atsišaudymais. Bet vėliau, neišlaikydamos mūsų spaudimo, priešas grandinės pakriko visais laukais. Dar jų buvo laimė, kad grįžti atgal daug padėjo tie patys raistai, kurie priešas persekiojimą gero kai mums trukdė.

Mes jau norime kilti iš apkasų ir paskui priešą vyti. Bet vadas sudraudė ir paragino dar kol kas paspirginti iš vietų. Mūsų artilerija, visą laiką griovusi, dabar dar geriau pasitaisė. — Pirmyn! — sušuko bataliono vadas. Ir tuoj strimagalviais visi kaip vienas ritomės iš apkasų ir pasileidom paskui pakrikusias priešas grandines. Šį kartą turėjome smarkiai gulti priešui ant kulnų, kad nesusėtų sulįsti į savo apkasus, iš kurių buvo pradėję šį antrą puolimą. Sunku čia aprašyti mūsų entuziazmą, kada pamatėm, kad priešas jau net su triukšmu nešdinasi ir per Vidugirio palių medinį tiltą. Mūsų pabūklai puikiai persekioja priešą ir matome baterijos pastangas pataikyti į patį tiltą. Bet, deja, sviediniai sproginėja tai vienoj, tai kitoj tilto pusėje, iškeldami dumblių stulpus į orą.

Nors ir su nedideliais nuostoliais, priešas atsidūrė anoje pusėje šių milžiniškų pelkių. O to mes ir tetroskome. Dabar mes užėmėme jų apkasus ir kveptelėjome. — Ką dabar daryti toliau? — patys savęs klausėme — Sunaikinti tiltą! — vienur kitur pasigirdo balsai. Bet kaip tai padaryti? — sprendė vadai. Mūsų baterija, kol į ją pataikys, veltui gali išleisti daug sviedinių, kurie gali patarnauti naudingesniai reikalui. Todėl kilo mintis tiltą būtinai padegti. Šiam vadų sumanymui visi triukšmingai pritarėm. — Kas savanoriais eitų padegti tiltą? — pasiteiravo vadas. Skirti neteko nė vieno, nes atsirado savanorių daugiau negu reikia. Ir aš pasisiūliau padėti šį uždavinį įvykdyti. Nors skverbėmės visas būrys eiti, bet vadas leido vykti tik septyniems, o jų tarpe ir man. Bežiūrint, iš kažkur atsirado net pilna statinė žibalo, kurią nešėmės, slapstydami krūmokšniais. O per plyną lauką statinę pasirišome virvėmis ir skubiai tempėme paskui save.

Priešas, pastebėjęs mus į tiltą besiartinančius, tur būt, suprato mūsų tikslą ir, stipriai apšaudydamas, stengėsi prie tilto neprileisti. Iš mūsų apkasų pasigirdo atsakymas. Mūsų slinkimą padėjo apsaugoti ir baterijos bei šautuvų ugnis. Vargais negalais pasiekėme tiltą. Kelias minutes priešas ugnis mus privertė patūnoti prie paties tilto galo. Pasidarius trumpai pertraukai, tuoj užšliaužėme ant tilto ir, atidarę statinę, pradėjom lieti žibalą. Jau būtume visą žibalą išlieję šioj tilto pradžioj, jei nebūtų vienas sušukęs, kad pirmiausia turime lieti aną tilto galą, nes vėjas pūtė nuo priešas pusės. Taigi, norėdami, kad mūsų pastangos nenuėitų niekais, reikėjo sudeginti visą tiltą. Tuo būdu, nežiūrėdami rimto pavojaus, tilto pakraščiais šliaužėme prie antrojo tilto galo. Jau buvom ties tilto viduriu, kai staiga vienam draugui iš po rankovės pasipylė kraujas. Pats sužeistasis iš įkarščio vi-

sai nejautė. Šiek tiek nubašo tada, kai kaimynas jam pasakė. Bet akimirka, ir mūsų pasiryžėlis, nieko nepaisydamas, vėl energingai vykdė uždavinį. Jau baigiam lieti visą statinę. Pats tilto vidurys jau kaip aplietas. Reikia tik degtukų. Iš susijaudinimo braukiam ir neužbraukiam. Pagaliau kitas įžiebė stipriai benzinuotą savo mašinėlę, ir taip tiltą padegėm. Padegę, nuo tilto sprukome kaip žiurkės, kad patys neliktume liepsnoje.

Pabėgę nuo tilto keletą metrų, smukome į artimiausią krūmą. Nors žiūrime akis išvertę, bet netikime, ką matome. Priešais mus jau daugybė lenkų knibždėjo, kurie šaudė į mūsų apkasų pusę. „Esame žuvę, vyručiai“, pusbalsiai sukuždėjome. Priešas, jau iš tolo pastebėjęs mus krūme, skubiai artinosi į mus, užsimovę durtuvus. Gal nebūtume dabar iškentę, nepaleidę į juos nors kelių šūvių, bet visa tragedija ir buvo, kad visi septyni buvome be šautuvų. Mat, šautuvus palikę apkasuose, tiltą padegti drožėme be jų, kad nekliudytų skubiau atlikti darbą, nes, degdami tiltą, į nieką šaudyti nemanėm. Kai priešas kareiviai pareikalavo mus iš krūmų išlįsti, tai vienas su kitu jautriai atsisveikinę, iš krūmų išlindome. Tuoj iš visų pusių į mus atsikišo priešas durtuvai. Beginkliai būdami iškėlėme rankas. Tuoj pat aš pirmas gavau vieną buožės smūgį ir čia pat sukniubau. Atsistojęs ir nė pusės žodžio lenkui neprabilęs, atsigrižau į degantį tiltą. Jau visas tiltas buvo paskendęs liepsnoje ir netrukus susmuko. Širdyje jautėmės patenkinti, kad uždavinį esame įvykdę gerai. Palydėdamas mus lenkiškais keiksmiais bei smūgiais, priešas varėsi prie susprogdinto geležinio šių balų tilto. Atėję prie tilto, tuoj pamatėm dėl ko mes esame pakliuvę į priešas nagus. Per susprogdintą tiltą priešas greitosiomis buvo pasigaminęs šokių tokių perėjimą, per kurį buvo galima eiti ne daugiau kaip 2 žmonėms. Vadinasi, prie šio tilto buvo palikta tik mūsų apsauga, kurią priešas savo ugnimi nustūmė ir puolėsi pasigaminti perėjimą. Nors ir po du tegalima šiuo praėjimu eiti, tačiau mūsų dėmesiui susikoncentravus ties sveikuoju mediniu tiltu, priešas turėjo gražaus laiko savo pėstininkus permesti į šią liūlyno pusę. Mūsiškiai, laiku pajutę šį pavykusį priešas planą, ir, kad neliktų apsupti, be šūvio pasitraukė šiek tiek atgal. Kaip toliau mūsų batalionui ėjosi, pasakyti negaliu, nes priešas mus visus septynis belaisvius išgabeno į Vadovicų stovyklą (Galicijoje).

V-vis



Vokiečių kariai mokosi pulti įtvirtinimus

Nedarykime klaidų

1. Komandos. Kad komanda būtų gera, reikia, kad ji būtų griežta ir aiški. Suprantama, kad ji ir nebus griežta, jei nebus aiški. Aiškumo reikalauja griežtumas. Griežta komanda privalo būti valinga. Į ją reikia sutelkti tiek valios, kad tas, kam ji taikoma, būtinai įvykdytų. Gera komanda, be to, bus taisyklinga, garsi, tiksli, ritminga. Žemesnieji viršininkai komanduodami daro daugybę klaidų. Kartais, stengdamiesi per daug rėkti, užmiršta komandos aiškumą, ritmingumą. Kartais užmiršta valingai komanduoti, arba dėl nesusipratimo komanduoja nūsikus į šalį, dairydami ir vaikščiodami. Užmiršta, kad, norint kam savo valią pareikšti, reikia į jį veikti visu savo asmeniu, o ypač balsu, akimis, veidu. Ir iš šalies žiūrint į komanduotoją, kuris išsiblaškęs vaikšto apie skyrių, rėkauja ir dairosi, labai negražus vaizdas.

Be to, labai dažnai komanduoju iškraipomi komandos garsai. Vietoj „Stok!“ gaunasi kažkoks „Stuk!“, vietoj „ramiai!“ — „ramy“, „rėė!“, vietoj „marš!“ — „mūrš“ ir t. t. Štai iškyla dar viena komandos ypatybė — jos gražumas, kuris pasiekiamas taisyklingumu, aiškumu, ritmingumu. Jau mes esame tiek pažengę pirmyn, kad galime galvoti ir apie savo veiksmų gražumą, o ne tik praktiškąją pusę. Reikia, kad komanda būtų graži. Atidžiai mokykimės komanduoti iš tų viršininkų, kurie komanduoja ir valdo labai gerai.

Dažnas per daug energijos išekvoja rėkdamas vien dėl to, jog nežino, kad reikia balsą koncentruoti ir paleisti iš burnos, nuo dantų, lūpų, o ne gargaliuoti gerkle ar užpakaline gomurio dalimi, kaip sako, „iš visų plaučių“. Balsas, einantis iš priešakinių balso padargų, yra daug skambesnis, griežtesnis, toliau girdimas. Žinoma, to reikia mokytis. Todėl mokykimės komanduoti gražiai, aiškiai, taisyklingai, valingai, skambiu balsu, ritmingai. Nedarykime klaidų.

2. Kalbos netaisyklingumai. Vidaus kareivinių gyvenime įsigalėję daug nepageidaujamų išsireiškimų, keiksmų, priežodžių, pravardžiavimų, apie kuriuos nesykį jau buvo „Kary“ rašyta ir su jais kovojama. Šalia to nejučiom vartojami ir kiti šalintini terminai, nesutinką su lietuvių kalbos reikalavimais. „Išsinešt rikiuotėn!“ „Stok pusryčiams, pietums, ir pan., šaukia visa gerkle tvarkininkas, tarnybinis žmogus. Klaidinga! Ne „išsinešti rikiuotėn“, bet „rikiuotis ten ir ten“, „išeiti rikiuotėn“; ne pusryčiams“, bet „pusryčių“.

Teko matyti ir raštinėse kalbos perliukų: „pribuvo“, „išbuvo“. Tuo nori pažymėti, kad kas nors atvyko, grįžo arba išvyko iš kuopos. „Paliuosuotas pilnam poilsiui“ — gražus iš trijų „p“ nupintas tinginių šūkis... Ne „paliuosuotas“, bet „leista gulėti“ ar panašiai. Daug karinė vadovybė yra pasidaravus, nustatydamą tūkstančius lietuviškų terminų, bet ir mes patys turime nepakęsti ir šalinti iš kuopos, iš raštinės tuos ausį rėžiančius „deimančiukus“. Nedarykime klaidų.

3. Įvairūs gąsdinimai. Dar mes, žemesnieji viršininkai, nesam kaip reikia įšamoninti, kad dirbtume sąžiningai ir energingai, viską iki smulkmenų, be botago. Pasitaiko, kad dirbame arba verčiame dirbti kitus dėl

to, kad viršininkas mato — dėl viršininko akių. Nuosekliai iš to seka įvairūs gąsdinimai: „sutvarkyk kazeramatą, kad neužeitų būrio vadas“, „nemiegok, užtiks bu-dintis karininkas“ ir t. t. Dar toliau — gąsdinimas pranešimu aukštesniam viršininkui ar aukštesnio viršininko bausmėmis vartojamas, kaip paakinamoji priemonė. Kuopos budėtojas gąsdina kuopininko valanda su šautuvu, kuopininkas kuopos vadu, skyrininkas būrininku, būrininkas būrio vadu, ir taip be galo. Tik būrio vadas ar kuopos vadas, visai negąsdinęs, kai yra reikalas, ima ir nubaudžia savo drausmės pabauda arba tiesiog pristato aukštesniam viršininkui bausti. Čia jau stambi žemesniojo kadro klaida, kuri taip pat kyla iš tos pačios bėdos — iš darbo dėl viršininkų akių. Pirmiausia pats gąsdinimo pagrindas klaidingas — privalome dirbti sąžiningai ir energingai ne dėl viršininkų, bet dėl to, kad taip reikalauja mūsų pačių garbė, kad dirbame ne sau, bet kitiems, draugams, galutinėj sąskaitoj — Tėvynei. Statutus vykdyti ir žiūrėti jų vykdymo pavesta ne vien aukštesniems viršininkams, bet visiems kariams. Prieš įstatymus ir statutus visi lygūs, paragrafai saisto visus karius. Todėl negali būt karių teisingumo laipsniavimo. Išėitų, kad juo aukštesnis viršininkas, juo jis daugiau žiūri teisingumo. Ne! Visi privalome lygiai būti teisingi ir sąžiningi.

Antra, žeminamas įsakymo ir savo paties, kaip viršininko, autoritetas. Jeigu aš esu viršininkas, kuriam pavesta vadovauti karių tarnybai, aš turiu teisę įsakyti ir mano įsakymas privalo būti įvykdytas lygiai taip pat, kaip tai įsakytų kuopos vadas ar dalies vadas. Kiekvieno viršininko įsakymas privalo būti įvykdytas ir ne bet kaip — sąžiningai ir energingai. Ir mano, viršininko, autoritetas turi būti pakankamas, kad įsakymai būtų vykdomi. Jeigu aš gąsdinu aukštesniu viršininku, atrodo, kad aš esu per menkas viršininkas, bet anas, tai bent viršininkas. Atrodo, kad mano įsakymo galima ir neįvykdyti, bet ano tai būtinai reikia vykdyti.

Trečia, žeminamas viršininko, kuriuo gąsdinama, autoritetas. Kareivis susidaro įspūdį, kad viršininkas skirtas tik bausti. Vietoj teisingos pagarbos ir prisirišimo, valdinių tarpe atsiranda klaidingas viršininko gerbimas iš bausmės baimės ir jo vengimas. Toks nuolatinis kareivių gąsdinimas daro didelę žalą. Jo visiškai neturėtų būti. Be abejo, kariai neturi pamiršti, kad turi ne tik betarpišką viršininką, bet ir aukštesnį. Reikalui esant betarpiškas viršininkas gali pranešti, kartais ir turi pranešti aukštesniam viršininkui, bet tai turi atlikti tuojuo, nusikaltimui įvykus, be jokių ypatingų gąsdinimų iš anksto, bet ir neįskundinėjimo forma, o atviro pranešimo. Labai nevykę sankcijos: „jei nepadarysi taip ir taip, pranešiu... būrio vadui, nuvirins tavė...“ Geriau būtų naudotis viršininko autoritetu visai kitam tikslui: „Jeigu atliksi uždavinį pavyzdingai, pranešiu būrio vadui, tu turėsi gerą vardą jo akyse“. Būrio vado autoritetą tas tik pakels. Būrio vadas ar kuopos vadas sąžiningai atliekantiems pareigas ir tiems, kurie stengiasi būti energingais, duotų tam tikrų pirmenybių. Tas auklėtų garbės jausmą ir pasižymėjimo norą, o ne vergišką bausmės baimės jausmą.

Taigi, nedarykime klaidų!

J. psk. P. Ažuolas

ASTRA

Aš vėl tave šiandien išvydau, mano brangi ir mylima Astra. Prisimenu, kaip mes susipažinom prieš dešimt metų. Tu buvai jauna, graži, grakšti, kaip žaliųjų girių stirnelė. Kojytės lieknos, kaip geriausios pasaulio balerinos. Einant, bėgant ar šokant jų plastiško judesio net nesumosi. Tu nevaikščiojai, kaip kitos tavo draugės, bet plaukte plaukiojai, statydama savo lieknas kojytes harmoningai gražiu išlaikymu, lyg žaisdama. Tavo liemuo buvo kaip nulietas, grakštus, kaip viduramžių karalaitės ar princesės. Krūtinė lengvai iškilusi, gražių apvalių formų, kokių dar joks pasaulio skulptorius neįstengė nulipdyti. Tavo kakliukas plonytis ir ilgas, kaip kilmingos anglės. Galvutė maža, akys didelės, tamsiai mėlynos, kaip jūrų gelmė, spalvos. Tavo plaukai švelniausi už geriausią šilką, melsvai juodos, kaip juodvarnio sparnas spalvos. Tu man buvai gražiausia iš visų. Prisimeni, kaip mes skrajodavome Jėsės slėniu ir pakrantėmis, stačiais skardžiais, abudu džiaugdamesi jaunyste; arba Panemunės šile, kur vasarotojai džiaugdavosi, anot jų, tokią gražią ir harmoningą porą matydami. Visi mus gyrė ir gerėjosi, o plati apylinkė apie mus kalbėjo. Net ir dabar Panemunėje daugelis prisimena gražuolę Astrą ir mane. Tik prisimink, kad mūsų fotografijas stvarstydamas rungtiomis net visai mums nepažįstami. Tikrai tu buvai gražiausia visų. Kai tu belakstydamas truputį uždusdavai, tavo šnervės lengvai išsipūsdavo, lūpos nerviškai žaisdavo ir protarpiais buvo matyti tavo perliniai dantys. Tau tada negalėdavo prilygti jokia pasaulio gražuolė, kilminga princesė bei karalaitė. Tu atrodei visų gražiausia, kilmingiausia. Jau daug metų prabėgo nuo tų linksmų dienų. Tada aš buvau kariūnas, o tu mano vienintelė draugė Astra! Jei aš būdavau nuvargęs, nuliūdęs, ar šiaip sunkių minčių slegiamas, su tavimi, mano brangioji, išvykęs aš atsigaudavau, pailsėdavau ir pralinksmedavau. Su tavimi aš viską užmiršdavau: nuovargį, nemalonumus ir t. t. Mes nešdavomės vis tolyn, tolyn į žaliuojančias girias, į Jėsės klonius, skardžius ir sraunius upelius. Ten nebūdavo kasdieninių rūpesčių, vargų, — vien tik graži gamta. Statūs, raudoni skardžiai su kregždžių lizdais, žaliuojanti krūmai su skambia lakštingalos daina, kloniai, žalios pievos, čiurlenantis upelis ir mudu papildydavome gamtą gyvumu. Tada viskas atrodydavo gražiau, harmoningiau, kartu su tavimi, mano jaunystės drauge. Dešimt metų mane likimas blaškė po platųjį pasaulį, kur pažinau daug gražuolių, su kuriomis praleidau daug linksmų ir malonių užuomaršties valandų, bet tave aš dažnai prisimindavau. Likimas mane nukėlė į tolimąją Prancūziją, kur pažinau tenykštį kilmingųjų luomą, Normandijos rasę, su priemaiša kilmingųjų anglių. Prancūzijos pietuose pažinau daug gražuolių, man didelę garbę pelnusiųjų. Tai pietų Prancūzijos gražiausia rasė, su priemaiša garsių pasaulyje arabų. Daugelį gražuolių pažinojau, kartu džiaugiausi tenykščiu gyvenimu, kartu pelnydavau laurus, ko aš nepamiršiu niekad. Bet vistik po dešimt metų išvydęs tave, prisimeni savo gražiausias dienas. Nors visai suvargusią aš tave sutikau Laisvės alėjoje, traukiant vežiko roges. Aš tave pažinau...

Ilgai kalbėjau, glosčiau tavo plonytį, kadaise kaip aksomas švelnų kaklą, žiūrėjau į mėlynas, kaip jūrų gelmė, akis. Man gaila tavęs. Aš prašiau tavo šeiminką tave mylėti, gerai šerti ir nevarginti. Man gaila tavęs, bet grįžti nebegaliu. **Kpt. Andriūnas**

Liktinių puskarininkių reikalu

Nekalbėsiu čia apie pagrindinį liktinių puskarininkių atlyginimą, kuris yra nustatytas už laipsnį ir pareigas, o tik paliesiu keletą klausimų apie kitus puskarininkiams duodamus priedus.

Liktiniams puskarininkiams atlyginti įstatymu (Vyr. Žin. Nr. 470, eil. Nr. 3297), be mokamos jiems pagrindinės algos, yra dar nemokamai duodami valdiniai butai, o butų nesant — mokami butpinigiai. Puskarininkiai, kurie gyvena valdiniuose butuose, gauna dar baldus, kurą, šviesą, o kur yra vandentekis — ir vandenį, nemokamai. Vedusieji puskarininkiai, gyveną privatiniuose butuose, gauna nemokamai tik kurą. Be to, naujai priimtiems į tarnybą puskarininkiams duodama 220 litų pašalpa išėginiamis drabužiams įsigyti, o vėliau, per visą tarnybos laiką, jiems duodama visa tarnybinė danga, kaip tikrosios tarnybos kareiviams. Šiuos pastaruosius klausimus čia ir panagrinėsiu.

Kaip pavyzdį imsiu vien tik tai Kauno įgulos liktinius puskarininkius, kuriems, trūkstant valdinių butų, yra mokama ši butpinigių norma: viršilai vedusiam — 45 lt., nevedusiam — 25 lt.; puskarininkiu vedusiam — 40 lt., nevedusiam — 20 lt. ir j. puskarininkiu vedusiam — 35 lt., nevedusiam — 15 lt.

Šiam butų atlyginimo įstatymui daug ko primesti negalima, nes jis yra leistas 1935 m. ir taikintas to laiko butų kainoms. Tuo laiku Kaune butų trukumo dar nebuvo ir šiais mokamais butpinigiais liktiniai puskarininkiai nesiskųsdavo. Bet dabar, kada Kauno mieste jaučiamas butų bei kambarių trūkumas, o tą jau ne kartą esame girdėję, kad ir spaudoje, šis butpinigių mokamasis atlyginimas liko per mažas. Gerai, kad kai kurios dalys turi pakankamai valdinių butų ir jais gali lengvai aprūpinti liktinius puskarininkius. Juose gyvendami, puskarininkiai, kaip mes žinome, ne tik kad turi neblogą butą, bet dar gauna kurą, šviesą ir vandenį. Ir iš jų nusiskundimų išgirsti netenka.

Dabar paimkime tokį puskarininkį, kuriam dėl valdinių butų stokos neduotas butas, bet mokami butpinigiai. Kaip žinome, nevedusiam j. puskarininkiu yra mokama 15 litų butpinigių. Taigi, pažiūrėkime, kur ir kokį kambarį už 15 lt. jis gali pasisamdyti. Juk kambario nuomotojui nėra svarbu, kas jo kambariulyje begyventų: karininkas, puskarininkis ar kitas kuris asmuo — kaina yra visiems vienoda. Be 40—60 litų niekas net nė nenori. Tas pat yra ir su vedusiais puskarininkiais. Vedęs puskarininkis gauna 35 litus butpinigių ir priklausančią kuro normą. Aš manau, kad kur ir kokį butą jis už tuos gaunamus butpinigius gali pasamdyti — nereikia nė kalbėti: paprasčiausias butas šiuo laiku Kaune kainuoja apie 60 ir 80 litų. O kur dar šviesa, vanduo ir savivaldybės butų mokesnis? Čia kaip pavyzdį ėmiau j. puskarininkio butpinigių normą, bet reikia pasakyti, kad puskarininkių ir viršilų butpinigiai irgi mažai kuo yra didesni. Kaip vieniems, taip ir antriems jų neužtenka butui bei kambariui pasisamdyti. Taigi, išėina taip, kad tie patys puskarininkiai ir tuo pačiu įstatymu nėra lygiai aprūpinami. Paimkime valdiniam bute gyvenančio puskarininkio butą ir jį rinkos kaina apkainokime. Prie tos sumos pridėkime dar šviesą ir vandenį. Pamatysime, koks bus skirtumas tarp šios sumos ir mokamų butpinigių. Kad nebūtų skriaudos nevaldiniuose butuose gyvenantiems puskarininkiams, ypač šiuo metu, kada butų kainos yra labai aukštos, reiktų kiek nors pakeisti butpinigių normas arba kuo greičiau-

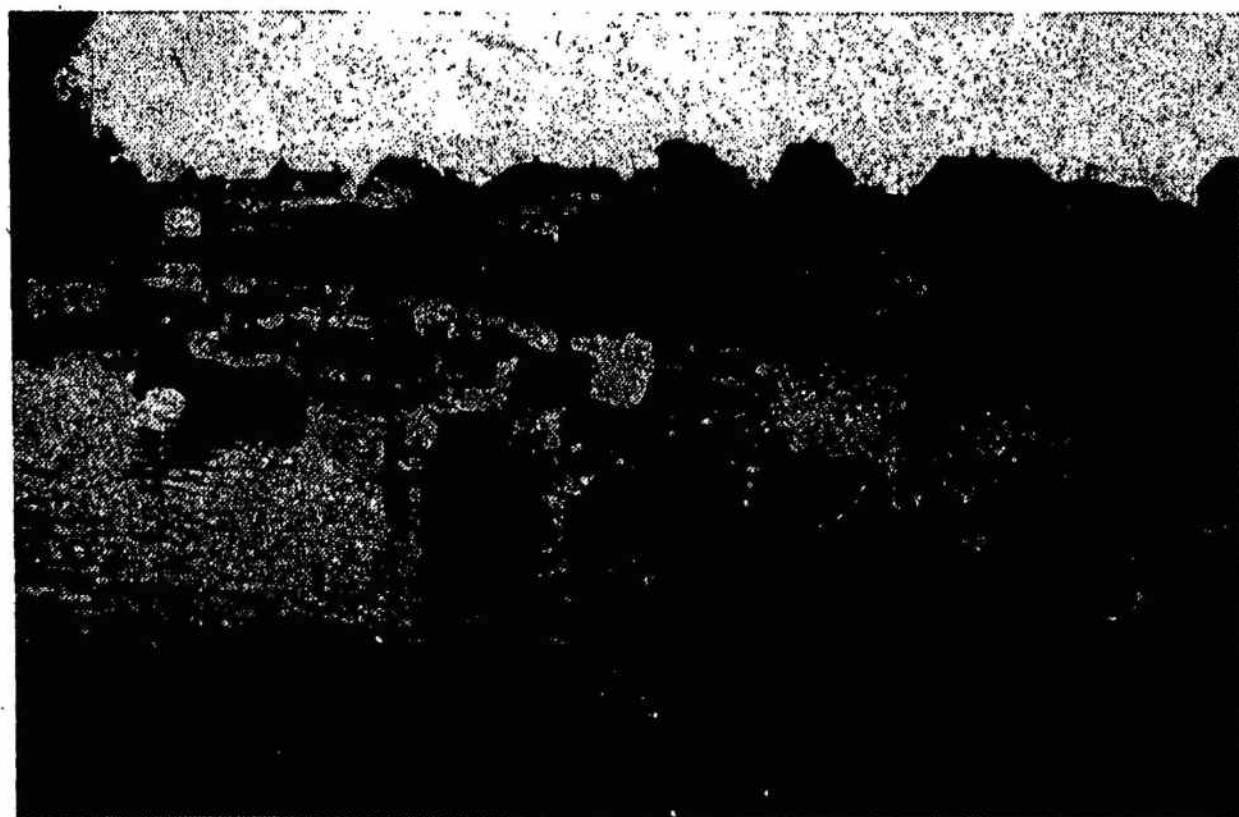

Kariai artilerininkai su savo kovos draugais vasarą

Bus bandymai lėktuviniam pavojui išpėti

Pranešu, kad šiomis dienomis Kaune bus bandomos lėktuviniam pavojui išpėti sirenos. Šie bandymai užtruks ilgesnį laiką. Pradžioje sirenos bus bandomos atskiruose miesto rajonuose, vėliau visame mieste. Kauno miesto ir artimesnių apylinkių gyventojai prašomi nesijaudinti ir gerai išsiklausyti, kad vėliau, per lėktuvinių puolimų pratimus, arba per lėktuvinius užpuolimus, priešlėktuvinės apsaugos sirenų garsą galėtų atskirti nuo kitų Kaune vartojamų pavojui garsinti priemonių. Jeigu kai kurie gyventojai norėtų pranešti, kaip girdėtos priešlėktuvinės sirenos per bandymus, pranešimus prašau siųsti į Priešlėktuvinės Apsaugos Rinktinės Štabą, A. Panemunėn. Pranešimuose reikia nurodyti savo adresą, kurią dieną, kelintą valandą, kur būdamas (lauke, kambaryj) ir kaip (gerai, silpnai, vidutiniškai) pranešėjas girdėjo sirenas.

Pulkininkas ALANTA
Priešlėktuvinės Apsaugos Viršininkas

4 pėst. pulko dvidešimtmečio proga dalyvavę sukakties minėjime. Sėdi iš kairės į dešinę: 1) kapel. kun. Balandis, 2) ats. plk. Vidugiris, 3) ats. plk. ltn. Variakojis, 4) ats. d. gen. Tamašauskas, 5) plk. Andrašūnas, 6) mjr. Starevičius. Stovi iš kairės į dešinę: 1) gyd. Kriščiūnas, 2) plk. ltn. Vidugiris, 3) ats. kpt. Pabedinskas, 4) plk. ltn. Bronevičius, 5) ats. kpt. Tumavičius, 6) mjr. Inickas ir 7) ats. j. ltn. Svylas.

siai siekti, kad visi puskarininkiai būtų aprūpinti valdiniais butais.

Tas pat yra ir su danga. Likstiniai puskarininkiai, kaip tenka pastebėti, daugumas turi įsigiję nuosavus rūbus: naujai priimtieji iš gaunamos pašalpos, o visi kiti — iš savų sutauptų. Ir tas drabužių įsigijimas pilnai pateisinamas. Teatre, svečiuose ir šiaip įvairiuose pobūviuose, kur yra svetimų žmonių, visi jau į puskarininkį žiūri kaip ne į būtiną tarnybą atliekantį karį, bet kaip į valstybės tarnautoją. Gražus apsirėngimas, gerai pritaikinti rūbai — kario išvaizdos juk negadina, bet ją taiso. Nekaip atrodo, kai liktinis puskarininkis visa iš sandėlio gauta danga apsirėngęs tose vietose pasirodo. Anksčiau jie visus iš sandėlio gaunamus rūbus persisiusdavo ir juos sau pritaikydavo. Dabar rūbų persiuvimas yra uždraustas. Uždraudus persiuvinėti valdinius rūbus, puskarininkiai išieginiam naudojimui jų visai neima ir kiekvienas stengiasi įsigyti nuosavus. Rūbai, kaip žinome, nėra amžini. Po poros, trejeto metų jie apsinešioja, apiplyšta. Vieton tų rūbų, puskarininkiai pasisiuva išieginus naujus, o tuos baigia nešioti kasdien. Tuo būdu puskarininkis teikiama valdžios danga nesinaudoja ir lieka irgi lyg tai nuskriaustas, nes už nešiojamą savo dangą jokio atlyginimo jis negauna.

Daug būtų geriau, jei liktiniais puskarininkiams nebūtų išdavinėjama danga, o mokami rūbpinigiai, kaip kad yra daroma kitose ministerijose (jie yra mokami policininkams, ka-

lėjimo prižiūrėtojams ir kit.). Viena, kad nebūtų neaiškumų valdinių rūbų persiuvime, kurių dabar dažnai pasitaiko ir į sandėlius jų niekas nepriima. Antra — nebūtų jiems skriaudos. Daug kas sako: „Jei puskarininkiams nebus duodami rūbai, o mokami rūbpinigiai, tai jie tuos pinigus išleis ir rūbus vistiek nešios valdinius“. Kaip mes anksčiau matėme, naujai priimtieji puskarininkiai išieginiam rūbams įsigyti gauna pašalpas, iš kurios įsigyja sau rūbus. Rūbams apsinešiojus, jie dėvimi kasdien, o išieginiai jau iš savų sutauptų įsigijami nauji. Galų gale, negalint puskarininkiams mokėti rūbpinigių, galima būtų kiekvienam puskarininkii Kariuomenės Intendantūros dirbtuvėse pasiūti tinkamus ir gerai pritaikintus atitinkamos medžiagos rūbus, kaip dabar kad nešioja kariūnai. Tuo būdu nekiltų niekam jokių abejojimų, o puskarininkiai jais tikrai būtų patenkinti.

A. G.

Dideli prancūzų laivyno manevrai

Sausio 18 d. prasidėjo dideli prancūzų karo laivyno manevrai. Dvi prancūzų metropolinio laivyno eskadros (Atlanto vandenyno ir Viduržemio jūros), kuriose dalyvauja 80 karo laivų su 25.000 ekipažo, sausio 18 d. rytą išplaukė iš savo bazių Breste ir Toulone į žiemos pratimus Afrikos pakrastyje, Gibraltaro sąsiauryje. Šiems laivyno manevrams prancūzų laivyno štabas skiria labai didelę reikšmę.

Karo laivai sugriš į Brestą vasario 17 d., o į Touloną — tik kovo mėn. pradžioje. Apie manevrų uždavinio smulkmenas nieko tikslesnio nepranešama, o tik nurodoma, kad eskadros plauks viena prieš antrą ir Gibraltaro sąsiauryje atliks bendrus pratimus. Po kelių dienų manevrų abi eskadros plauks į Casablančą, kur bus kombinuoti manevrai iš jūros ir iš sausumos. Laivynai čia susidurs su marokiečių sausumos kariuomene. Tuo metu Maroke bus ir vyriausiojo prancūzų kariuomenės štabo viršininkas gen. Gamelinas su laivyno štabo viršininku admiralu Darlanu. Gamelinas ir Darlanas jau spalio mėn. tyrinėję Tuniso pasirengimą gintis. Grįždama iš manevrų Viduržemio jūros eskadra, plauks išilgai Afrikos kranto iki Tuniso.

Kiekvienas lietuvis, kurs trokšta, kad jo tautiečiai įsigalėtų prekyboj, pramonėj ir amatuose — 1939 metams išsirašo

SAVAITRAŠTĮ VERSLĄ
IR ŽURNALĄ AMATININKĄ

„VERSLE“ drąsiai iškėliamos Lietuvos parazitų blygybės ir nurodoma, kaip nuo jų apsisaugoti. Kas skaito „VERSLĄ“ ir „AMATININKĄ“, tas kovoja už lietuviškąją Lietuvą ir siekia, kad miestai atitektų lietuviams.

„Verslas“ metams 5 Lt, „Amatininkas“ — 4 Lt.
Adresas: Kaunas, Laisvės al. 24. Telef. 251 40.

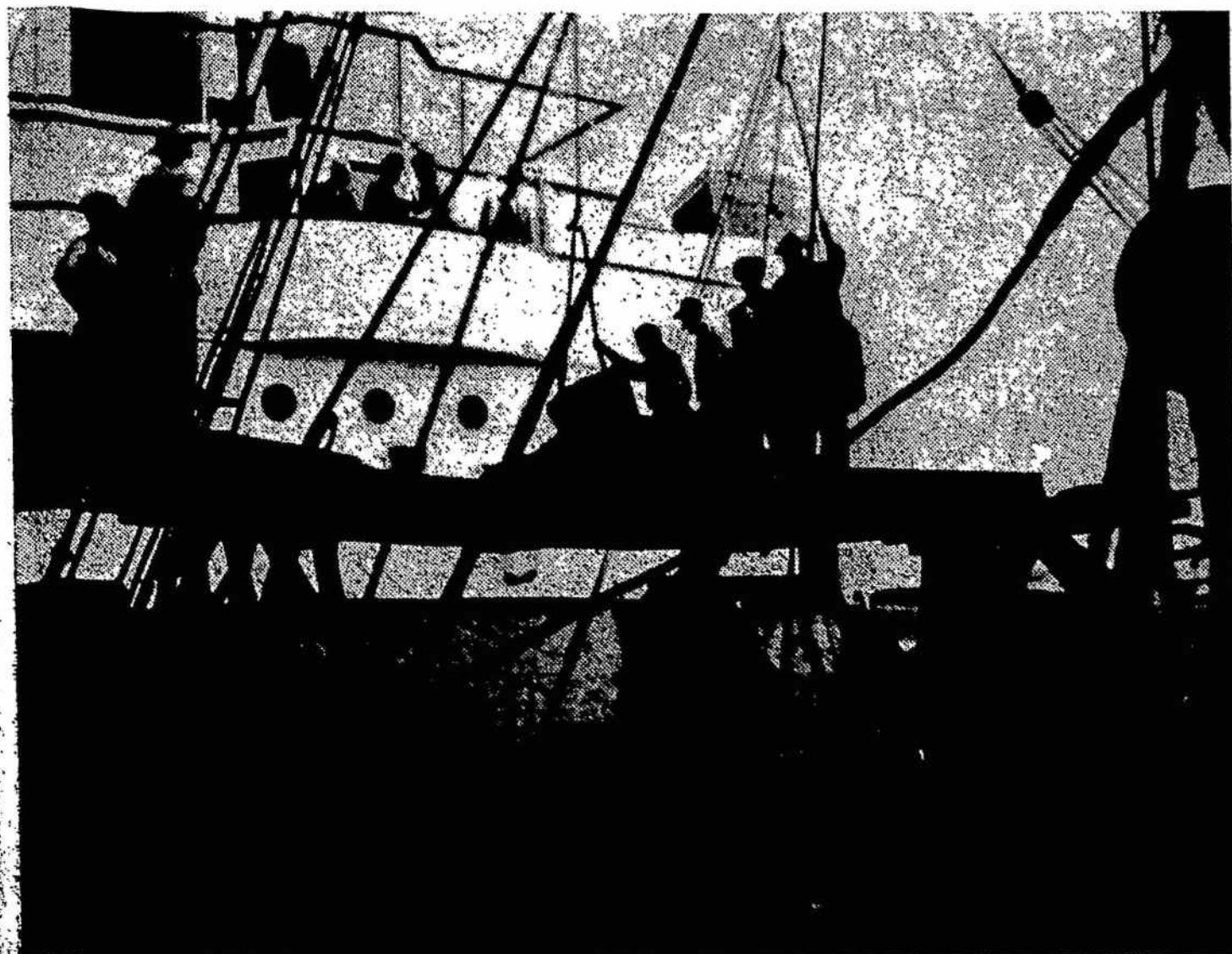

Darbas Klaipėdos uoste

Dail. J. Buračo nuotr.

Talka dar nesibaigė

GAUTOS NAUJOS „KARIO“ PRENUMERATOS

- Artilerijos karin. tob. kursų — 4 pren.
 9 p. pulko psk. PRIŠMANTO — 9 pr. (pap.).
 6 p. pulko ltn. LESNIAUSKO — 49 pren.
 7 p. pulko psk. MIKŠIO — 47 pren.
 6 p. pulko j. psk. A. TAMOŠAIČIO — 12 pr. (pap.).
 3 p. pulko vrš. J. Gofto — 48 pren.
 4 art. p. psk. B. JABLONSKIO — 6 pr. (pap.).
 8 p. pulko psk. L. KARINAUSKO — 12 pr.
 3 art. pulko psk. RIAUKOS — 8 pr.
 Priešl. aps. rinkt. vrš. ŠAKIO — 3 pr. (pap.).
 3 art. p. psk. ŠMERGELIO — 3 pr. (pap.).
 6 p. pulko vrš. URBAŠEVIČIAUS — 4 pr. (pap.).
 6 p. pulko j. psk. CHATKEVIČIAUS — 4 pren. (pap.).
 7 p. pulko vrš. A. BLIUVO — 21 pren.
 8 p. pulko psk. GULBINSKO — 7 pr. (pap.).
 Karo laivo psk. JAGMINO — 7 pr. (pap.).
 9 p. pulko psk. ŽEMAIČIO — 7 pap. pr. (iš viso 64 pren.).
 4 art. p. psk. PROCUTO — 6 pr. (pap.).
 7 p. pulko j. ltn. SERGAUČIO — 35 pren.
 7 p. pulko kpt. VYGONTO — 45 pren.
 6 p. pulko j. psk. K. GRUINIO — 19 pr. (pap.).
 Karo techn. tiek. sk. A. SKVARČIAUS — 40 pr.
 2 ulonų p. j. psk. PATAŠIAUS — 19 pr. (pap.).
 8 p. pulko j. psk. K. ORŽEKAUSKO — 21 pren.

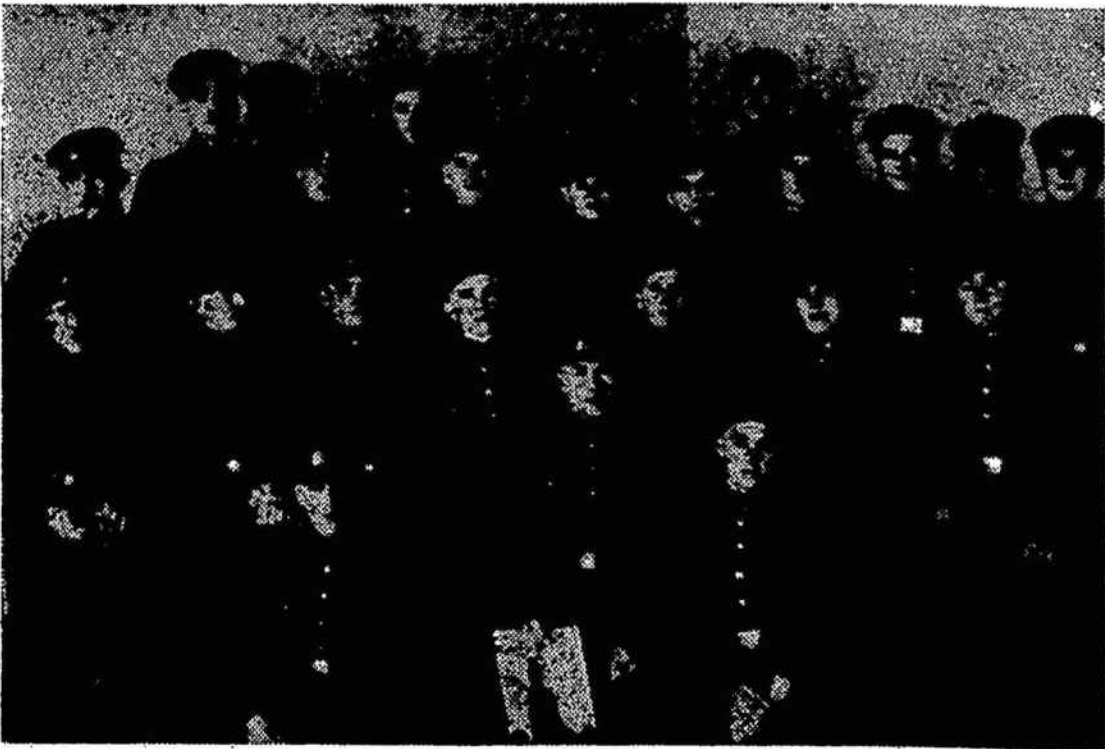

7 pėst. pulko kareivių dalis, išsirašiusių „Kari“

- 7 p. pulko vrš. MAŽEIKOS — 29 pren.
 3 p. pulko psk. SAKALAUSKO — 10 pr. (pap.).
 9 p. pulko psk. ST. KRIAUCIŪNO — 3 pr. (pap.).
 2 ulonų p. vrš. NAČAJAUS — 10 pr. (pap.).
 8 p. pulko psk. J. KARNUŠEVIČIAUS — 5 pr. (pap.).
 Žemės Ūkio Rūmų — 18 pren.
 9 p. pulko j. psk. JURKŠOS — 21 pren.
 2 inž. bat. j. psk. BR. DRYŽOS — 22 pren.
 5 p. pulko j. psk. A. RAMANAUSKO — 11 pr. (pap.).
 Pavencijų cukraus fabriko ŠAVALINSKO — 15 pr. (pap.).
 4 p. pulko j. psk. S. KULIO — 6 pr. (pap.).
 4 art. p. ltn. BORTKEVIČIAUS — 20 pren.
 6 p. pulko j. psk. AD. JANUŠONIO — 5 pr. (pap.).

Ar jau išigijai?

Ne tik kari, bet valdininką, moksleivį ir visus kitus domina mūsų kariuomenės gyvenimas, kaimyninių valstybių pajėgumas, sportas; kiekvienas nori suprasti, kaip apsisaugoti nuo lėktuvų ir dujų pavojaus, kaip saugoti sveikatą. Visi šitie ir daugelis kitų klausimų svarstoma 1939 m. kišeniniame kario kalendoriuje. Kalendorius 384 psl. dydžio ir kainoja kariams, šauliams ir moksleiviams 1 lt.; kitiems — 1 lt. 60 ct.

- Šiaulių V. B. Gimnazijos karinio rengimo kuopos vado V. IVANAUSKO — 61 pr. (pap.).
 4 art. p. vrš. J. SVILPOS — 16 pren.
 3 art. p. j. psk. K. JUODSNUKIO — 83 pr.
 Panevėžio V. B. Gimnazijos karinio būrelio pirminko J. Januškevičiaus — 10 pr. (pap.).
 3 p. pulko vrš. J. GORIO — 21 pren.
 S. Kalvarijos valst. progimnazijos — 7 pren.

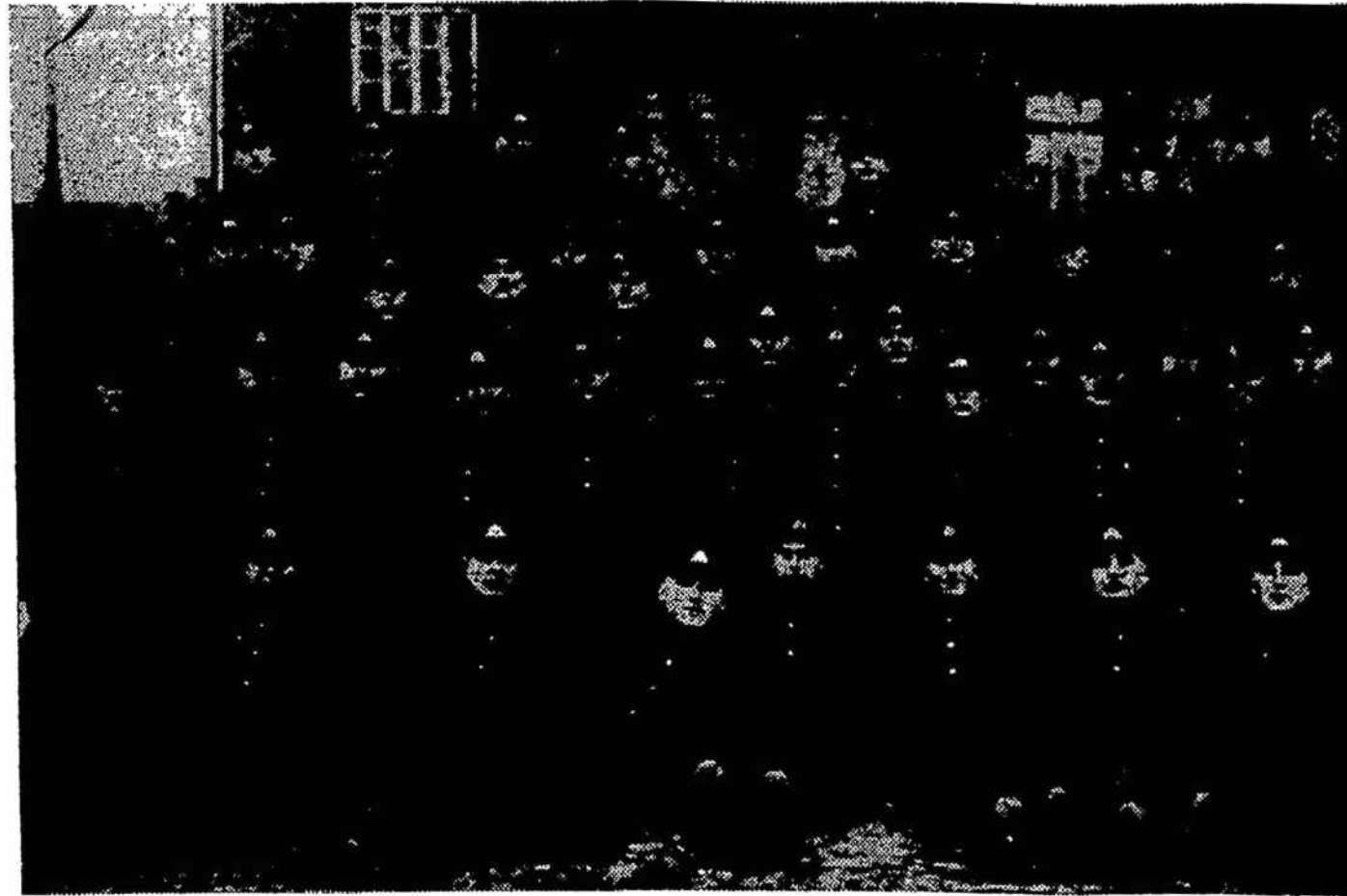

2 pėst. pulko 4 kuopos dalis, išsirašiusių „Kari“ 1939 m.

- 7 p. pulko 9 kuopos vado — 25 pren.
 Karo pol. mok. psk. GUDŽIŪNO — 4 pr. (pap.).
 Karo avacijos psk. PALTAROKO — 4 pr. (pap.).
 2 ulonų p. vrš. MELIUKŠČIO — 8 pr. (pap.).
 6 p. pulko vrš. BRUŽAUSKO — 7 pr. (pap.).
 9 p. pulko psk. V. MAJAUSKO — 42 pren.
 8 p. pulko psk. GULBINSKO — 5 pr. (pap.).
 5 p. pulko psk. RAMONO — 4 pr. (pap.).
 Priešl. aps. rinkt. j. psk. RINKEVIČIAUS — 5 pr. (pap.).
 9 pėst. pulko psk. ST. POCEVIČIAUS — 33 pren.

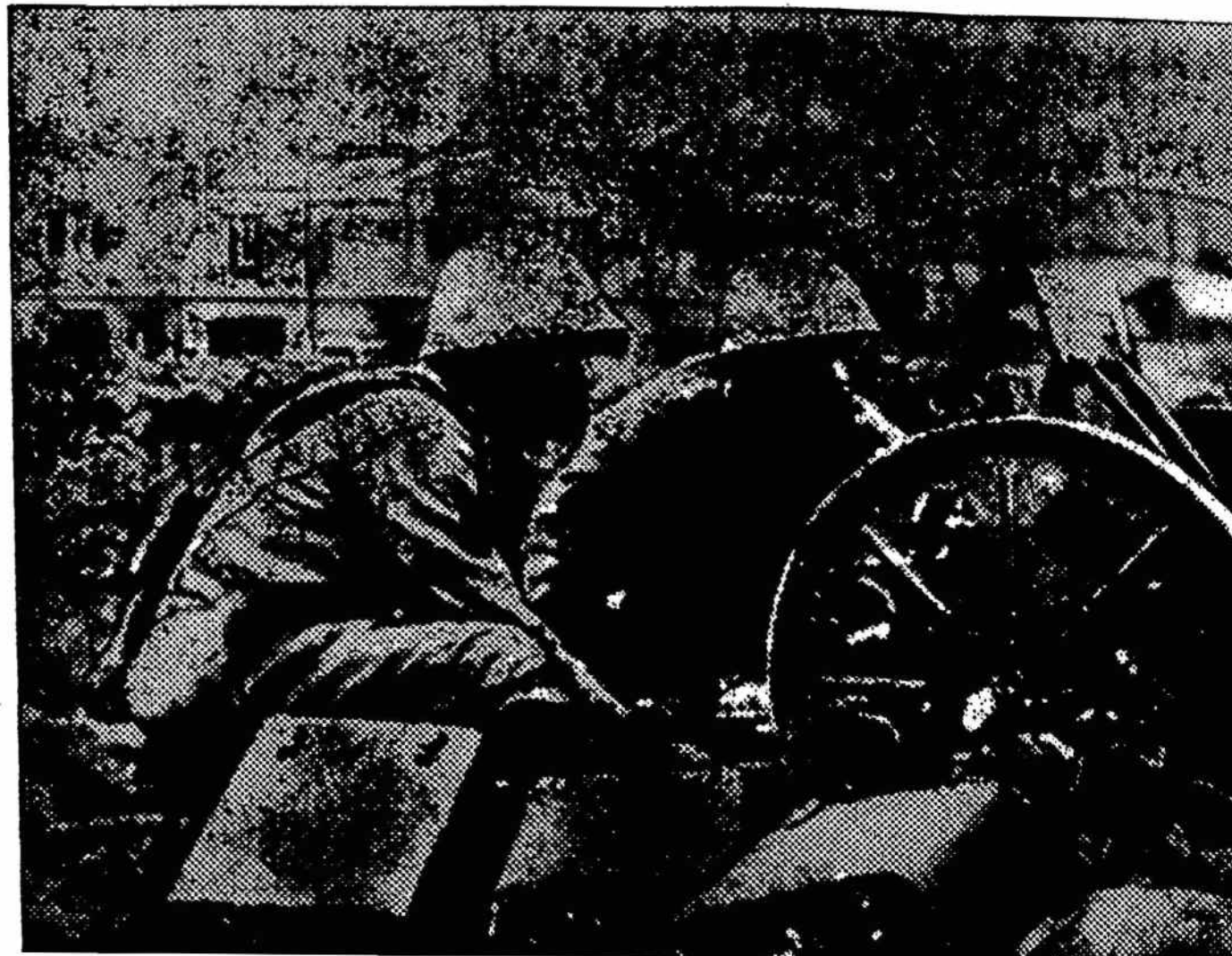

22

MOKYKLA IR

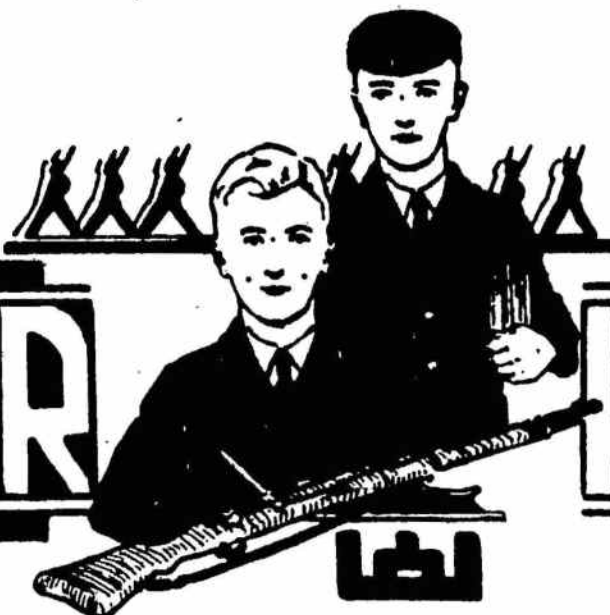

KARIUOMENĖ

PARTIZANO SŪNUS

Buvo graži, saulėta rudens diena. Ražienos žibėjo nuo voratinklių, lyg šilku išsiuvinėtas rūbas. Saulės spinduliai, bėgdami palei žemę ir glostydami voratinklius, sudarė lyg tekančią upę, kuri pamažu vis ilgėjo ir ilgėjo.

Pamiškėje berniukas ganė bandą ir tošine dūdele dūdavo kažkokią dainelę. Staiga iš miško išjojo du raiteliai per pečius pasikabinę šautuvus ir artėjo tiesiog į jį. Berniukas, jei būtų juos iš tolo pamatęs, būtų bandęs pasislėpti ar pabėgti, bet dabar nebebuvo galima.

— Nebijok, vaike, — vienas jų tarė, — pasakyk, kur čia jūsų kaime yra partizanų ar kareivių? Ir mudu norime prie jų prisidėti. — Ir šyptelėjęs žvilgterėjo į savo draugą.

Berniukas daug negalvojęs nusprendė, kad raiteliai yra partizanai arba kareiviai. Tačiau kai nepažįstamieji tarpusavy kalbėjosi, nors ir labai tyliai, jis nugaro porą jam nesuprantamos kalbos žodžių. Tada jam buvo aišku, kad šie nepažįstamieji ne saviškiai, bet priešai. O priešams negalima tokių dalykų sakyti, ir tai nebus joks melas.

— Ne, partizanų mūsų kaime nėra, nė kareivių nemačiau... — drąsiai atsakė berniukas, nors gerai žinojo, kad kaime partizanų yra. Jis net savo akimis buvo juos matęs. Jis gerai atsimena kai vieną vėlyvą vakarą jų keletas buvo pas jo tėvelį atėję, nes jo tėvelis taip pat partizanas.

— Greit ir aš būsiu partizanas ir turėsiu toki pat šautuvą, — pamanė jis, žiūrėdamas į nepažįstamųjų šautuvus, ir jo akyse sublizgėjo džiaugsmo ugnelės.

Raiteliai, tarp savęs kažką pasikalbėję, nujojo atgal į mišką.

*

Berniukas, parginęs bandą, viską papasakojo tėveliui. Tėvelis, surinkęs partizanų būrį, tą patį vakarą išėjo. Partizanai gerai žinojo, jeigu priešas yra atėjęs iki miško, tai naktį atjos apžvalgyti kaimo.

Jie pasiskirstė dviem būreliais. Vienas būrelis pasislėpė prie kelio, kurisėjo iš miško, antrasis — prie kito kelio, netoli tilto.

Apie vidunaktį partizanų būrelis, buvęs netoli tilto, išgirdo lengvą dundėjimą. Kažkas jojo tiltu. Taip, jie jau išžiūrė šautuvų vamzdžius. Vadinas, jų neapsirikta. Vienas, du, trys. Priešas artėjo. Partizanai paėmė į rankas šautuvus ir kietai suspaudė.

— Stok, rankas aukštyn! — pasigirdo lyg griausmas iš partizanų krūtinių.

Priešas, pajutęs esąs netikėtai užklyptas, išsigando: metė ginklus ir iškėlė rankas. Partizanai surišo belaisvius, paėmė ginklus ir visa pristatė į štabą, kurs buvo gretimame kaime.

A. Balsevičius

MOKSLEIVIO LAIŠKAS KARIUI

A. Rigmundas

Kai aš matau žygiuojant
Jūs dulkančia gatve,
Širdis jėga liepsnoja
Ir dega jaunatve.

Tikiu aš jūsų ryžtu,
Jūs mokslu ir ginklu —
Jūs dainos kloniais sklįsta,
Jūs kelias — sakalų.

Jūs praecityje minim,
Jūs žygius ir kovas,
Kai kėlės mūs Tėvynė —
Laisvoji Lietuva.

Jūs dabartyje regim,
Jūs — mūs jėga, viltis.
Plieninės gretos, eilės
Budės dėl ateities.

Liūliuos plačiausios marios
Javų ir dobilų —
Taip laisva ir taip gera
Sargyboj sakalų.

Moksleivis tiesia ranką
Tau, mylimas kary, —
Te mūs jaunystę jungia
Daina laisva, skaidri!

CLEVELANDO MOTERŲ VYRESNIŲJŲ SKAUČIŲ „ŽIVILĖS“ DRAUGOVĖ. „Dirvos“ Nr. 46 rašoma, kad Clevelando moterų vyresniųjų skaučių draugovė, susirinkusi pas skautininkę p. A. Visockienę, pasirinko savo draugovei vardą — „živilė“. Per šį susirinkimą susipažino su skautės paskirtimi ir pasitarė įvairiais skautės liečiančiais reikalais.



Amerikos lietuvės skautės. Kairėje tautiškais drabužiais vadė Ona Kuprienė

Be to, nutarė parengti programą, laikyti egzaminus ir duoti įžodį. Savo sueigas nutarė daryti kas dvi savaites. Po įžodžio išsigysiančios uniformas, pritrauksiančios daugiau narių ir viešai pasirodysiančios su skautiškomis programomis.

Į savo sueigas jos pasiryžusios kviešti skautus vyčius, kad albiau susipažintų su skautiška veikla. S. N.

PAJŪRIO MARSAS

L. ŽITKEVIČIUS

Labas rytas laisvai jūrai,
Trilia tralia jos krantu!
Mes kaip uosiai, mes kaip mūrai,
Mes lietuviai, dru-tu-tu!

Vakaruos liūliuoja vilnys,
Tekta saulė iš rytų:
Budi Klaipėda ir Vilnius,
Mes lietuviai, dru-tu-tu!

Labas rytas laisvai šaliai,
Jai gynėjų bus apstu.
Mes kaip uosiai, trilia tralia,
Mes kaip mūrai, dru-tu-tu!

PANEVĖŽIO VALST. AMATŲ — TECHN. MOKYKLA

Pajuostėj, 4 p. p. šaudykloj, atlikom vieną šaudymo pratimą kovos šoviniais. Sąlygų neišpildė labai mažas %. Šaudymui vadovavo kūno kultūros mokytojas ats. ltn. Petniūnas.

Karinis rengimas mokykloj kelia didelio susidomėjimo. Norima susilaukti karinio rengimo būrelio. Stengsimės, kad mūsų jėgos ir mokslas būtų aukojamas tau, Brangioji Tėvyne!..
Karolis Vilsonas

ZARASAI. Gerai veikia šaudymo būrelis. Zarasų prof. K. Būgos V valst. gimnazijoje greta kitų būrelių gerai veikia šaudymo būrelis. Būreliui vadovauja karinio rengimo instruktorius ats. j. ltn. J. Lipas, kuriam padeda būrelio narių išrinktas pirmininkas Vaitkus (VII kl.). Būrelio nariai kas sekmadienį susirenka treniruotėms. Treniruotės vyksta gana sėkmingai. Būrelis nutarė savo lėšomis įsigyti šautuvėlių. Tam tikslui visi nariai kas mėnesį sudeda po 30 ct. Iki kovo mėnesio manoma surinkti reikiamą sumą.
H. Lc.

PABALTIJO MODELISTŲ STOVYKLA

Šiais metais Estijos Aero Klubas pas save, Viljandi, vasaros metu suruoš aviomodelistų stovyklą, į kurią kviečiami viso Pabaltijo aviomodelistai. Mūsų šiemet Lietuvos Aero Klubas leis dalyvauti šioje stovykloje ir suteiks paramos. Stovyklavimo metu bus visa eilė modelių varžybų. Turėsime progos išbandyti savo sugebėjimus šioje srityje su kaimynais, kurie, ypač estai, yra pasiekę aukšto lygio.

KURI GIMNAZIJA PRALENKS?

„Kario“ platinimo darbas, nors metai ir prasidėjo, tebeina visu smarkumu. Prenumeratoriai jau viršija 20.000. Tame skaičiuje daug yra ir įvairių Lietuvos mokyklų moksleivių. Sugrįžę po atostogų, jie vėl griebėsi platinimo darbo. Vėl moksleiviai siunčia prenumeratorių lapus, vėl rungiasi, kad jų mokykla laimėtų pirmąją vietą „Kario“ skaityme. Dabar, kol kas, dar sunku pasakyti, kuri laimės, kadangi platinimo darbas tebeina. Žinoma, viršys tie, kurie šiuo paskutiniuoju momentu daugiau pasistengs.

NAUJA KNYGA APIE SKAUTYBĘ

Lordas R. Baden-Powellis. SKAUTYBĖ MERGAITĖMS, vadovėlis jaunesniosioms skautėms, skautėms, vyresniosioms skautėms ir vadovėms. Iš anglų kalbos išvertė, sulietuvino ir papildė O. Saulaitienė. Išleido Skautų Aidas, 1938 m. 405 psl., 260 iliustracijų.

A U Š T A N T

3



Neramios žinios pribloškė rusą —
lietuviai tvino banga galinga.
Tikėjos amžiams čia įsikurti,
nejaugi visa bus jau pradingę...
Pagalbos šaukės, o kol atvyks ji
klasta laikytis vadai galvojo:
paškelbs kaimiečiams, kad dvi trys
dienes —

rusų nebūsią jau Lietuvoje.
Bet jei tą laiką lietuviai veršis, —
jie suimtiesiems paleisią kulką,
kiekvienan kaiman siūsią kazokų —
kiakvienan kaiman po visą pulką.
O kad kaimiečiai labiau tikėtų,
jog jų vadovus sušaudyt gali,
nusiuntė vyrus pas suimtuosius —
tepasirašo, jog čia jie kali.
Lietuviams vyrams to tereikėjo,
tik sužinoti, kur jų vadovai.
Išlaisvint brolius iš pikto priešo
ir stot į kovą — lemiamą kovą.



Tuoj atsirado bernas nuo girių,
tas, kurs iš miesto atnešė žinią,
kad kažkur šaudo, kad šūviai pyška,
kad priešas veržias pavergt Tėvyne.
— Aš juos paleisiu, — dega jo akys, —
tiktai suraskit man kokį vaikį —
aš pats nušliaušiū į pat miestelį,
ką nors prie ginklo palikti reikia.
Čia pat iš būrio šoko berniukas —
tas pats mažasis prie girios augęs.
— Aš noriu pirmas išvysti brolius,
leiskit man eiti ir ginklą saugot.
Saulė už medžių nérés ir skendo,
kai du narsuoliai miške pradingo.
— Laukit, grąžinsim vadus į kovą,
o jei pražūsime, — mirtim garbinga...

Naktis už lango: tamsu ir juoda.
Brakšteli lubos — kažkienu eita.
Broliai nustemba — lenta pakyla,
ir žodžiai: „Vyrų, tyliai ir greitai!“



Vikriai prašliaužia dar vieną stogą,
paskum pradingsta medžių šešėly!
Girdis: nubėga ir vėl nutyla.
Kažkas miestely triukšmą pakėlė.
Kažkas sušaukia, pokšteli šūviai,
kely kažinkur žirgai sužvengia,
dunda kanopos, net žemė aidi.
Naktis ir triukšmas palaukes dengia.
O trys narsuoliai pačioj pakrūmėj,
kur mažas brolis prie ginklo laukė!
Tai laimė, laimė — kova ir laisvė.
O šūviais aidi visa palaukė.
Atgal negrįši — savų reik laukti.
O kai bus laikas pirmi išpuls jie.
Tai karštos ugnys jaunoj krūtinėj,
tai didžios jėgos jaunystės pulsė!
Kova ir ugnys degė pernakt.
Kas širdžiai laisve užgintų plakt!

(Pabaiga kitam nr.)

K. Donis

KARIUOMENĖS GYVENIMAS

P. L. P. KARO MOKYKLA. Sausio 9 d. P. L. P. Karo Mokykla atsisveikino su savo buvusiuoju viršininku, dabartiniu krašto apsaugos ministru b. gen. K. Musteikiu. Atsisveikinimo kalboj b. gen. K. Musteikis pažymėjo, kad jam liūdna atsiskirti su Karo Mokykla, kurioje jau keletą metų dirbo ir su ja buvo labai susigyvenęs. Naujasis Karo Mokyklos viršininkas plk. Skučas, priimdamas naujas pareigas, pasidžiaugė, tikėdamasis, kad Karo Mokykla ir toliau galės atsidėjusi dirbti Tėvynės gerovei, ruošdama kariuomenei gerus vadus ir Tėvynei gerus piliečius, ir dideliais šuoliais žengti pirmyn, nes kiekvienu svarbesniu atveju ras patarimo buvusio Karo Mokyklos viršininko ir dabartinio krašto apsaugos ministro asmenyje, kuriam mokyklos gyvenimas taip artimas ir taip gerai pažįstamas. Naujasis mokyklos viršininkas apklausinėjo skundų ir priėmė Karo Mokyklos bataliono parą.

Sausio 16 d. Karo Mokykla pradėjo naudotis naujai patatytomis klasėmis. Tai naujas gražus statinys, visai moder-

taus įgulos likt. puskarininkių ir civ. tarnautojų vaikučiams Kalėdų eglutė. Meninę dalį atliko patys vaikučiai. Pažaidė įvairių žaidimų, padainavo, o mažytė p. Nijolė Kiseliauskaitė gražiai padeklamavo. Kalėdų senelis apdovanojo vaikučius įvairiomis dovanomis. Psk. St. Gudmonas

1 INŽINERIJOS BATALIONO LIKTINIAI. Sausio 12 d. b-no likt. psk. ramovėje buvo b-no likt. psk. ramovės narių susirinkimas naujai ramovės valdybai išrinkti. Į naująją ramovės valdybą įeina: psk. Makackas, psk. Opeikis ir psk. Bučys.

Ta pačia proga likt. psk. ramovės pirmininkas įteikė dovanas b-no likt. psk. šachmatų turnyro nugalėtojams. Geriausiu iš b-no likt. psk. šachmatininku pasirodė psk. Bučys, antroji vieta atiteko vrš. Jakumui. Psk. Žemaitis

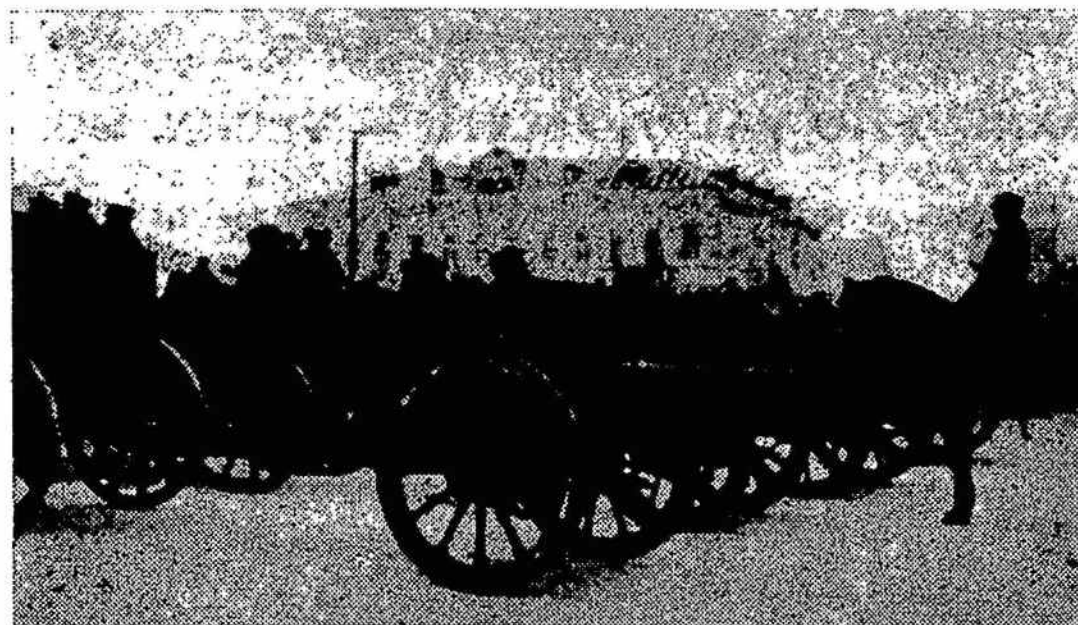

Iš 1 art. pulko dvidešimtmečio iškilnių

ZOKNIŲ ĮGULA. Zoknių įgulos šachmatininkai nuo sausio 10 d. tarpusavyje pradėjo šachmatų turnyrą. Turnyras pravedamas dviejų taškų sistema. Turnyre dalyvauja 14 žaidėjų.

Zoknių įgulos šachmatininkai po dviejų susitikimų su Šiaulių m. šachmatininkais laimėjo gana gražiais rezultatais. Sausio 22 d. nutarė pasikviesti draugiškoms šachmatų žaidynėms Kauno karo aviacijos likt. puskarininkių komandą.

Po susitikimo su kauniečiais (jeigu jie atvyks) zokniečiai numato savo gastroles į artimesnes įgulas. Pirmoji kelionė numatoma į Radviliškį. a.

NELAIMINGUOSE ATSTITIKIMUOSE PADEDAME SAVIESIEMS. 1938 m. spalio 31 d. Šiauliuose mirė civ. tarn. Kalecko Jono žmona, palikdama vienos savaitės dukrelę. Tai atjausdami Zoknių įgulos tarnautojai nutarė civ. tarn. Kaleckui padėti. Tuo reikalu buvo kreiptasi į Zoknių įgulos viršininką, kad leistų tarnautojų tarpe paleisti aukų lapą. Tam sumanymui įgulos viršininkas pritarė. Visi Zoknių įgulos karininkai, liktiniai puskarininkiai ir civiliniai tarnautojai aukojė kas didesnėmis, o kas mažesnėmis sumomis, ir civ. tarn. Kaleckui Jonui buvo įteikta 300 lt. pašalpos.

Šiais metais vėl zokniečius aplankė nelaimė. Sausio 6 d. Šiaulių m. ligininėje, vos pagulėjusi apie keturias valandas, mirė civ. tarn. Alekso Petraičio žmona. Paliko sūnus ir dvi dukrelės, kurių jaunesnioji apie porą metų amžiaus. Ir ši kartą vėl visi karininkai, likt. puskarininkai ir civ. tarnautojai suaukojo 261,5 Lt. Tai gražus tarnautojų sugyvenimas.

Po to Zoknių įgulos karininkai pasiūlė visiems tarnautojams įsteigti savišalpos fondą. S.

KARIUOMENĖS RADIOJUSVALANDIS. Sausio 15 d. pusvalandyje (Didžiosios ir Mažosios Lietuvos susiartinimo šventės proga) trumpą žodį tarė plk. Laurinaitis. Karo Mokyklos choras, p. Kl. Griauzdės vedamas, padainavo šias dainas: Raitininkų dainą — Kl. Griauzdės, Jovau dieną — Jul. Štarkos, Nurimk, sesut — Vl. Jakubėno. Muzikinę pusvalandžio dalį atliko Karo Muziejaus orkestras, P. Gladskio vedamas.

Tam pačiam orkestrui pritariant, Karo Mokyklos choras padainavo: Kovos šuolis — Kl. Griauzdės, Dunda — Kuprevičiaus ir Savanorių maršas — Paulausko. A. Br.

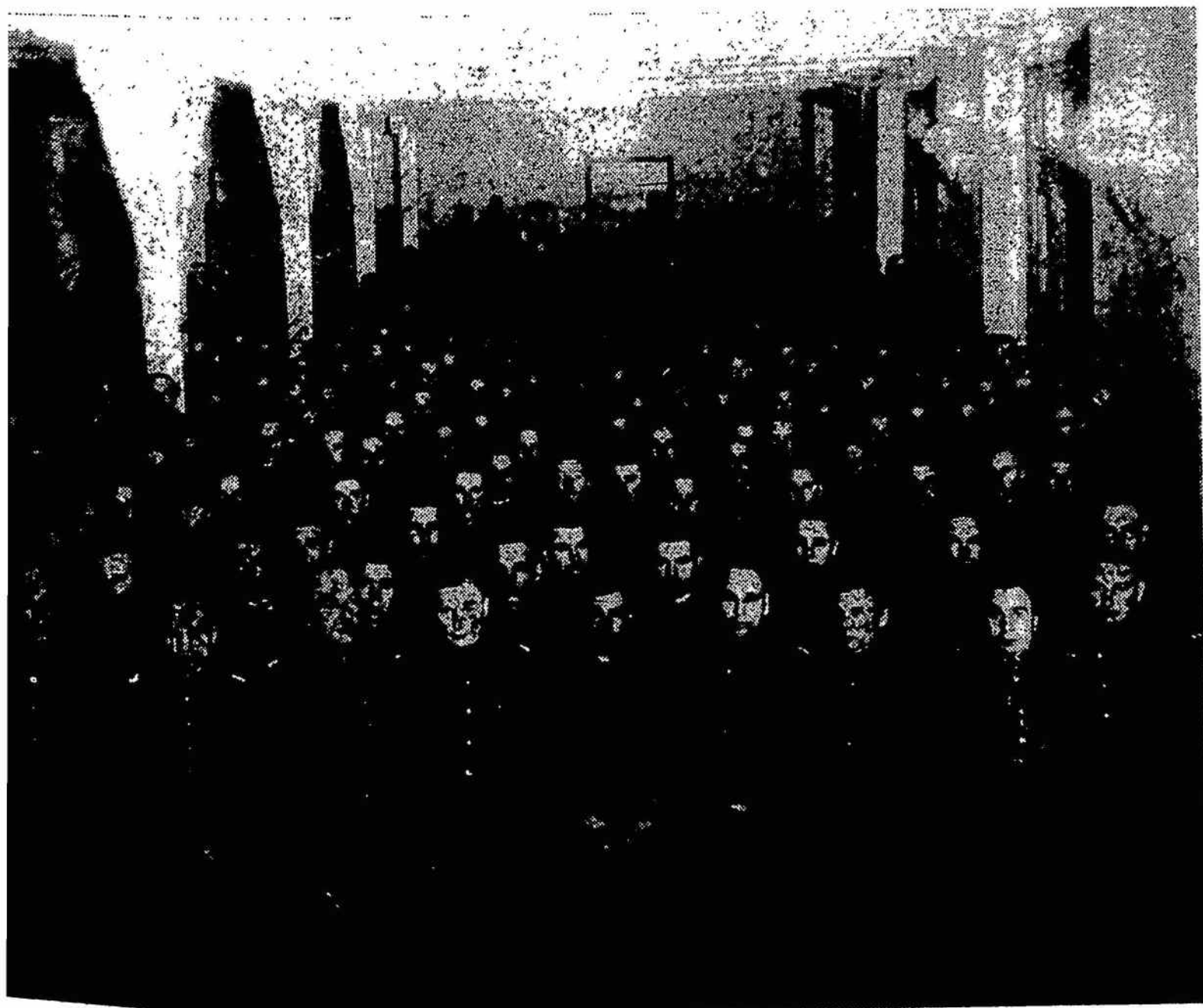

Kariai mindaugėnai pulko dvidešimtmečio minėjimo dieną

niškas tiek savo išore, tiek vidaus įrengimais. Be šviesių, gražių klasių, naujajame pastate yra net dvi salės, kurių viena, gal būt, vėliau bus leidžiama naudotis rengiant kariūnų pasilinksminimus. To pastato pastatymu žymiai pagerintos sąlygos kariūnams mokytis. J. Zonys

2 ULONŲ L. D. K. BIRUTĖS PULKAS. Sausio 3, 4 ir 5 d. d. prie pulko buvo suorganizuoti Alytaus įgulos atsargos karininkams karinių žinių pagilino kursai. Kursus išklause nemaža grupė ats. karininkų. Ats. karininkai susipažino su naujausiomis karinėmis žiniomis ir atliko šaudymo pratimus. Iš grupės karininkų geriausiai iš karabinų šaudė ats. j. ltn. Jurkėnas, o iš pistoletų — ats. j. ltn. Budrys. Išklause kursų, ats. karininkai, atsidėkodami pulko vadovybei už įgytąsias žinias, įteikė pulkui šautuvą. Šautuvą su atitinkamu aktu pulko vadui įteikė ats. karininkų grupės vardu kursų seniūnas ats. mjr. Januškevičius. Šautuvo įteikimo iškilnėse dalyvavo Alytaus aps. komendantas, kursų lektorai, atsargos ir pulko karininkai. Įteikiant šautuvą buvo pasikeista kalbomis. Be to, kalbą pasakė Alytaus aps. komendantas plk. ltn. Basiulis.

Sausio 8 d. likt. puskarininkių šeimų moterų ratelio globėjos Kun. Birutės Karin. Šeimų Mot. D-jos Alytaus skyriaus valdybos rūpesčiu likt. puskarininkių ramovėje surengta Aly-

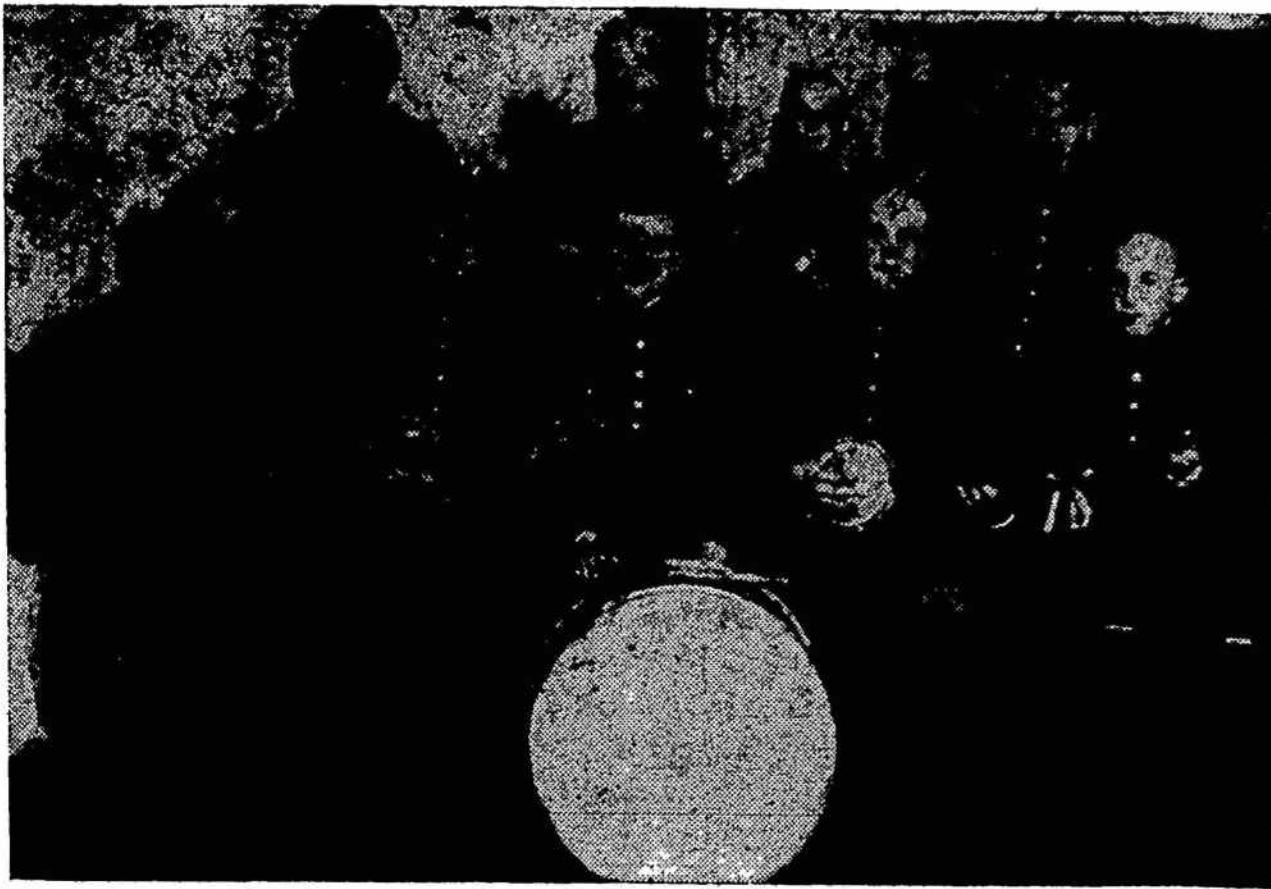

Priešlėktuvininkų orkestrėlis

ATITAISYMAS. Kariuomenės pusvalandyje I. 8 pranešimus skaitė plk. Šarauskas ir plk. ltn. Laurinaitis (šis vedė ir pusvalandį).

KARIUOMENĖS UGNIAGESIAI

MIRĖ VACLOVAS ČEPANIS, Kauno miesto savanorių ugniagesių draugijos pirmininkas ir Lietuvos ugniagesių organizacijų sąjungos kontrolės komisijos narys, Valstybės Draudimo Įstaigos valdytojo pavaduotojas. Vėlionis buvo nuoširdus kariuomenės ugniagesių bičiulis, ir jį pažinojo visas Kauno įgulos ugniagesių kadras.

Už nuopelnus Lietuvai buvo apdovanotas D. L. K. Gedimino II laipsnio ordinu (žvaigžde), už nuopelnus ugniagesybai kariuomenės ugniagesių ženklu, Artimui Pagalbon ir kitais garbės ženklais. Jo laidotuvėse dalyvavo Kauno įgulos ugniagesių delegacijos ir visos miesto civilės ugniagesių komandos su vėliavomis.

Gaisrų fronte. Pr. metų pabaigoje, vienoje iš Kauno įgulos dalių, naktį užsidegė remontuojamo buto pertvara. Gaisras buvo laiku pastebėtas. Dalies budėtojas iššaukė ugniagesius. XI įgulos ugniagesių komanda, ltn. Palubinsko vedama, greit užgesino gaisrą tryškinių pagalba. Siurblių pavartoti neteko. Nuostolių nepadaryta. Gaisras prasidėjo nuo įkaitusio pečiaus.

Naktį prieš Kūčias abiem Radviliškio įgulos ugniagesių komandoms teko vykti autosunkvežimiais į Šiaulėnų miestelį, kur Turgavietėje degė prekybininko R. Abromavičiaus namai. Pavojus grėsė visam miesteliui. Pavyko išgelbėti gretimą 2 aukštų namą, kuris buvo nuo gaisro vietos vos 2 m tolimo. Gesinimas užtruko apie 2 val. Dirbo inž. b-no motorinis siurblys. Ten ir atgal teko nuvažiuoti apie 36 km, naktis buvo šalta, — 12°C. Laimė, kad pūtė silpnas vėjas.

Š. m. sausio 11 d. vakare Kėdainiuose degė įgulos skalbykla. Apdegė stogas ir nugriautas vienas dūmtraukis. Nukentėjo ir dalis padžiautų skalbinių. Gaisrą gesino Kėdainių įgulos ir miesto savanorių draugijos ugniagesių komandos.

Kariai miško gaisruose. „Mūsų Giriose“ (pr. m. Nr. 12). Kaišiadorių miškų urėdas P. Malvica aprašo savo urėdijos miškus. Dėl miško gaisrų pastebi, kad „didelių gaisrų Kaišiadorių urėdijos rajone nėra įvykę. Vos prasidedančius gaisrus pasisekdavo likviduoti, neleidžiant jiems išsiplėsti. Šiame rajone gaisrų likvidavimas yra lengvesnis, nes netoli yra kariuomenės poligonas, iš kur kariai ateina miškų sargybai į pagalbą“. Per 13 metų (nuo 1936 m.) išdegė 92 ha miško ir padaryta 6.457 lt. nuostolių.

Naujas komandos viršininkas. Ilgametis Šiaulių įgulos I ugniagesių „A“ komandos viršininkas ltn. Kalnietis iš šių pareigų paleistas; jo vieton paskirtas ltn. Obuchavičius. Ltn. Kalnietis su savo komanda teko gesinti gana daug gaisrų mieste ir apylinkėse. Jis daug pasidarbavo, tvarkydamas ugniagesybą dalyje.

Užsieniečių sveikinimai. Naujųjų 1939 Metų proga kariuomenės ugniagesius ir jų vadovybę sveikino užsienio ug-

niagesių organizacijos ir atskiri veikėjai: tarptautinio priešgaisrinės apsaugos komiteto pirmininkas gen. Poudroux (Prancūzija), Baltijos ugniagesių sąjungų susivienijimo prezidentas adv. B. Melts (Estija), Belgijos karališkoji ugniagesių federacija, Belgijos pramonės ugniagesių draugija, Estijos ugniagesių korpo vadas mjr. R. Waharo, Estijos savanorių ugniagesių lyga, Graikijos ugniagesių korpas, Latvijos Ugniagesių Organizacijų Sąjunga, jos pirmininkas A. Krieviš, V. R. M. ugniagesių tarybos narys J. Kras-tinš, ugniagesybos muziejaus direktorius A. Streckavins, Liuksemburgo ugniagesių federacijos pirmininkas H. Funck'as, Prancūzijos tautinė ugniagesių federacija, jos pirmininkas mjr. P. Geoffroy, Paryžiaus ugniagesių pulko vadas plk. P. Barrière ir šio pulko karininkai, Šveicarijos ugniagesių sąjunga, Vokietijos ugniagesių vadas, Berlyno miesto gaisrinės policijos vadas inž. dr. Wagner'is, Vienos miesto ugniagesių branddirektorius, Karaliaučiaus miesto branddirektorius Rauschning'as ir kiti.



MINISTRAS BIZAUSKAS Į LATVIJĄ. Ligi šiol ejęs general. sekretoriaus pareigas Užsienių Reikalų Ministerijoje įgaliotas ministras K. Bizauskas paskirtas nepaprastu pasiuntiniu ir įgaliotu ministru Latvijai.

LENKAI PAKVIETĖ Į PARODĄ. Balandžio mėn. pabaigoje ir gegužės pradžioje Poznanėje įvyks pramonės paroda, kurioje dalyvauti lenkai pakvietė ir Lietuvą.

MOKSLO DRAUGIJAI VILNIUJE daroma kliūčių. Lenkai nesutinka, kad d-jos steigėjų tarpe būtų lietuvių daug nuspelnę ir Vilniuje populiarūs kunigai K. Čibiras ir Pūkenis.

LAK PERKA KELEIVINĮ LĒKTUVĄ. Prancūzams pasiūlius mūsų Aero Klubui nusipirkti už nedidelę kainą gana gerą turistinio tipo lėktuvą „Candron“, klubas pirkimui pri-tarė.

PREMIJOS MENININKAMS. Praėjusiais metais Katalikų Veikimo Centras nutarė skirti 1000 Lt premiją už meno kūrinį. Sudaryta atitinkama menininkų ir bažnyčios atstovų komisija peržiūrėjo mūsų dailininkų darbus ir neradus vieno visiškai tinkamo, premiją padalino trimis autoriams: Amerikoje gyvenančiam liet. dail. J. Rimšai už tapybą „Indėnų procesija“, Luščinaitei-Žiūrinkovienei už skulptūrą „Sėk, sūneli“ ir vilniečiui V. Drėmai už paveikslą „Švenčionių gimnazijos simbolika“.

IŠLEIS LIETUVAI PAŽINTI LITERATŪROS. Turizmo d-ja, besirūpindama Lietuvos pažinimu ir propaganda, susitarė su Lietuvos kurortais išleisti turizmo reikalams leidinėlių. Ligi pavasario bus išleista apie Palangą, Birštoną, Smar-donę, Kulautuvą, Anykščius, Lampėdžius, Alytų ir Barčiūnus.

PANAIKINAMI ASMENS PRIEDAI. Sausio 12 d. Ministrų Tarybos nutarimu pavesta finansų ministrai pertvar-kyti tarnautojams asmens priedus. Kol bus sudarytos atitinkamos normos, asmens priedus nuo vasario 1 d. nutarta sumažinti 25%. Tai palies aukštesnius valdininkus.

PIRMENYBĖ VOKIEČIŲ KALBAI suteikta Klaipėdos krašto „Valdžios žiniose“. Iki šiol ten įsakymai ir įstatymai buvo skelbiami pirmoje vietoje lietuviškai, o paskum — vo-kiškai.

VILNIEČIŲ „VARPO“ CHORAS iš Kauno buvo išlydėtas labai iškilmingai. Į stotį buvo susirinkę tūkstančiai įvai-raus amžiaus žmonių. Išlydėta su gėlėmis, dainomis ir aša-romis.

VILNIEČIAMS DIENRAŠTIS. Lietuvoje lankiusiems „Varpo“ choro dalyviams „XX amžiaus“ administracija nutarė dovanai siuntinėti dienraštį.

KLAIPĖDOS KREPŠINIO RINKTINĖ KAUNE. Sausio 14 ir 15 d. Klaipėdos vyrų krepšinio rinktinė turėjo dvejus gastrolių rungtynes. Pirmąją gastrolių dieną Klaipėdos rinktinė žaidė su LFLS. Rungtynes laimėjo LFLS 21:20 (13:7), bet pergalė buvo labai sunkiai iškovota, nes Klaipėdos rinktinė buvo pajėgi ir nedaug tetrūko laimėti, nes paskutinėmis min. pasekmę 1 tašku buvo persvėrę savo naudai. Antrąją gastrolių dieną Klaipėdos krepšinio rinktinė žaidė draugiškas

rungtynes su Kauno rinktine. Laimėjo Kaunas 34:12 (12:2). Šiomis rungtynėmis buvo didesnis susidomėjimas ir žiūrovų prisirinko į K. K. Rūmų salę apie 900. Kiekvienas sporto mėgėjas norėjo pamatyti rinktinės pajėgumą priešpaskutinėse treniruotės pabūdžio rungtynėse, nes tarpvalstybinės Lietuvos-Latvijos rungtynės bus šio mėn. 21 d. Rygoje.



KAS BUVE SVARSTOMA ROMOJE. Italų laikraštis „Informatione Diplomatica“ plačiai parašė apie Romos pasitarimus tarp Chamberlaino ir Mussolinio, dalyvaujant lordui Halifaxui ir grafui Ciano. Laikraštis pažymi įvykusių pasitarimų nuoširdumą. Pasitarimų metu dėl italų britų santykių nebuvo svarstyta jokių sensacingų klausimų, nes tie santykiai buvo ar bendrai, ar atskirai nustatyti balandžio 16 dienos susitarimuose, kurie įsigaliojo lapkričio 16 d. Buvo iškelti ir kai kurie bendro pobūdžio klausimai. Chamberlainas, iš savo pusės, pareiškė apie esančius glaudžius santykius tarp Londono ir Paryžiaus, o italai formaliausiu būdu pareiškė, kad Romos Berlyno ašis yra ir pasilieka Italijos politikos pagrindu.

Dėl Ispanijos karo Mussolinis pakartojo, kad paskutiniai italų legijonininkai bus atšaukti, kai tik vyriausybinkai pasielgs panašiai ir kai gen. Francui bus pripažinta kariaujančios šalies teisė. Mussolinis pridūrė, kad jei ateityje bus pastebėtas platesnis Negrinui draugiškų vyriausybių kišimasis, tai Italija vėl veiks laisvai, nes nesikišimo politika turėtų būti laikoma baigta ir susibankrūtavusi.

Kalbėdamas apie Italijos ir Prancūzijos santykius, Mussolinis pareiškė tarp abiejų kraštų atsiradusius didelius skirtumus ir kad padėti peržiūrėti bus galima tik Ispanijos karui pasibaigus. Laikraštis griežtai paneigia kai kurių užsienių laikraščių paskelbtus gandus, kad Italija pageidavusi ir net maldavusi Angliją tarpininkauti tarp Romos ir Paryžiaus. Be to, pasitarimuose buvo svarstomi klausimai, susiję su žydų pabėgėlių įkurdinimu ir ginklavimosi apribojimo klausimai. Abiejų pusių buvo pareikštas griežtas nusistatymas išsaugoti taiką.

Aplamai, atsakinguose italų sluoksniuose pabrėžiama, kad po Romos susitikimo nesama pagrindo nei kraštutiniam pesimizmui, nei kraštutiniam optimizmui.

HALIFAXAS APIE PASITARIMUS ROMOJE. Sausio 15 d. vakare, Ženevoj, lordo Halifaxo ir Bonnet vaišių proga, lordas Halifaxas papasakojo apie savo pasitarimus Romoje. Kalbant apie karą Ispanijoje, Mussolinis ir Chamberlainas pabrėžė, kad Didžiosios Britanijos ir Italijos susitarimas galioja toliau ir abi šalys yra nusistačiusios jį ištisai vykdyti. Be to, Mussolinis pabrėžė, kad pasibaigus Ispanijos karui, Italijos valdžioje nepasiliks jokių Ispanijos žemių.

Pasitarimų metų Mussolinis nepareiškė jokių aiškių prашymų. Jis nepareiškė pageidavimo, kad Anglija tarpininkautų tarp Romos ir Paryžiaus. Mussolinis pakartino stengtis visas problemas išspręsti taikiu būdu. Britų ministrų kelionė į Romą ypač psichologiniu atžvilgiu davusi vertingų rezultatų ir Italijos valstybės vyrams dar kartą parodė Prancūzijos ir Didžiosios Britanijos bendradarbiavimo tvirtumą. Abiejų valstybių nuomonių vieningumas dar niekad nėra pasireiškęs taip ryškiai, kaip praėjusią savaitę.

DIDELI FRANCO LAIMĖJIMAI KATALONIJOJE. Apskaičiuojama, kad po paskutinių Ispanijos nacionalistų laimėjimų apie trečdalis Katalonijos jau esąs gen. Franco rankose. Nuo Kalėdų išvakarių nacionalistų kariuomenė pasistūmė 50 į rytus ir užėmė 2.070 ketvirtainių mylių derlingiausių Ispanijos teritorijos plotų. Šiame nacionalistų kariuomenės puolime kariniai stebėtojai pažymi labai intensyvų artilerijos ir oro bombardavimą. Pirmoji ir antroji Katalonijos gynimosi linijos žlugo todėl, kad vyriausybinkams trūko vyrų ir parengtos kariuomenės. Nacionalistai pripažįsta, kad vyriausybinkai visur atkakliai priešinosi. Vyriausybinkų nuostoliai siekia 50.000 žmonių. Čia įskaityti 35.000 belaisvių.

Didelį vaidmenį gen. Franco puolime suvaidinę motomechanizuoti daliniai. Greitiems, staigiems puolimams labai naudinga pasirodžiusi kavalerija. Jau sausio 16 d. nacionalistų buvo užimta Tarragona, Reusas, Tarrega ir daug miestelių ir kaimų. Nacionalistai žygiuoja toliau anapus Tarragonos. Užėmus Tarragoną, iš 50 Ispanijos provincijų 38 yra nacio-

nalistų rankose. Taip pat jų rankose yra Marokas ir kolonijos. Nacionalistų pusėje dabar yra 12.500.000 gyventojų, o vyriausybinkų pusėje — 6.200.000 gyventojų.

Sausio 15 d. nacionalistams atiteko daugiau kaip 50 km pajūrio. Buvo paimti 85 kaimai ir 600 km² teritorijos. Nuo didžiojo puolimo pradžios iki sausio 15 d. vakaro nacionalistai užėmė 7.225 km² vyriausybinkų teritorijos.

Estramadūros fronte vyriausybinkai mėgino pulti. Sausio 15 d. rytą Badojoso provincijoje vyriausybinkai pasistūmėjo į priekį Azuavos link ir pasiekė Puente Ovejunos miestelį. Tarp Puente del Arzobispo ir Talaveros vyriausybinkai persikėlė per Tajo upę. Nacionalistai pasitraukę Castillo de Villalbos link.

BRITAI ĮSPĖJA JAPONUS. Sausio 14 d. Didžiosios Britanijos vyriausybė per savo ambasadorių Tokijoje Japonijos vyriausybei iškė notą, kurioje, visų pirma, atkreipiamas dėmesys į tai, kad Japonijos naujoji politika Tolimuosiuose Rytuose Didžiosios Britanijos vyriausybei sukėlus tam tikrą nerimą. Iš įvairių Japonijos vyriausybės asmenų pareiškimų, esą, matyti, kad Japonijos vyriausybė rengiasi sudaryti trišalę kombinaciją iš Japonijos, Kinijos ir Mandžūrijos. Vadovaujamas vaidmuo tektų Japonijai. Britų vyriausybė, neturėdama platesnių informacijų, negali sutikti, kad Vidurinės Mongolijos sritis būtų pavesta dar platesniam japonų kariuomenės dominavimui, negu likusioji Kinija. Britai dar kartą nori pabrėžti, kad jie nėra linkę nei priimti, nei pripažinti Japonijos siekimų, primetamų Kinijai jėga. Didžiosios Britanijos vyriausybė yra nusistačiusi ir toliau laikytis devynių didžiųjų valstybių sutarties principų ir negalėtų sutikti su vienašališku tos sutarties pakeitimu.

Į Didžiosios Britanijos notą Japonijai Londono diplomatinuose sluoksniuose žiūrima kaip į labai rimtą įspėjimą japonams gerbti devynių valstybių sutarties dvasią ir raidę.

LIETUVIAI VILNIAUS VAIVADIJOS SENIŪNIJŲ TARYBOSE. Vilniaus lenkų spauda paskelbė Vilniaus vaivadijos duomenis apie rinkimus į seniūnijų tarybas. Dysnos apskr. išrinkta 3.886 tarybininkai, tarp kurių 44 lietuviai; Švenčionių apskr. — 3.850 taryb. — 1.299 lietuviai; Vilniaus-Trakų — 4.134 taryb. — 491 lietuvis; Breslaujos — 3.462 taryb. — 73 lietuviai; Ašmenos — 1.799 taryb. — 16 lietuvių.

Čia, matyt, skaityta tik tie lietuviai, kurie ėjo atskirais sąrašais. Daug kur buvo sudaryti ir bendri sąrašai.

PRASIDĖJO TAUTŲ SAJUNGOS TARYBOS SESIJA. Sausio 14 d. diplomatai pradėjo rinktis į Ženevą, dalyvauti Tautų Sąjungos Tarybos sesijoje. Sausio 16 d., pirmininkaujant Švedijos užsienių reikalų ministrui, prasidėjo Tautų Sąjungos Tarybos sesija. Šioje sesijoje rengiamasi svarstyti ir Ispanijos pilietinio karo klausimą.

LENKAI LAUKIA GOERINGO. Lenkų spaudos pranešimu generolas Goeringas netrukus atvyks į Lenkiją, dalyvauti medžioklėje Bialoviežos giriose.

VENGRŲ MINISTRAS BERLYNE. Sausio 16 d. į Berlyną avyko Vengrijos užsienių reikalų ministras Scavys. Jį atlydėjo keli ministerijos valdininkai. Vengrų ministrą stotyje sutiko Ribbentropas ir Italijos atstovas Vokietijai. Pasitarimuose aptariamais vokiečių vengrų santykiai. Sausio 16 d. po pietų vengrų ministrą priėmė kancleris Hitleris, dalyvaujant vokiečių užsienių reikalų ministrui Ribbentropui. Berlyne pažymima, kad vokiečių vengrų santykiams buvo padėti stiprūs pagrindai, ypač sprendžiant Čekoslovakijos klausimą. Pagaliau Vengrijos prisidėjimas prie prieškomunistinio pakto rodo, kad ji solidarizuoja su Berlyno Romos ašies politika.

CIANO VYKSTA Į JUGOSLAVIJĄ. Italų užsienių reikalų ministras Ciano sausio 19 d. atvažiavo į Jugoslaviją, kur jis praleis kelias dienas, dalyvaudamas jo garbei ruošiamoje ministro pirmininko Stojadinovičiaus medžioklėje.

MUSSOLINIO ĮSPĖJIMAS DĖL ISPANIJOS. „Informatione Diplomatica“ išspausdino straipsnį, kurio autoriumi laikomas pats Mussolinis. Straipsnyje aiškinama, kad nuo Ispanijos klausimo priklauso padėtis Viduržemio jūroje. Nuo galutinio gen. Franco laimėjimo taip pat priklauso ir prancūzų italų santykiai.

Tai visai aiškus Mussolinio įspėjimas kai kurioms kitų kraštų vyriausybėms nesūmėti jokių mėginimų padėti Ispanijos vyriausybinkams, nes tokiu atveju Italija duotų visišką laisvę savo veikimui. Atrodo, kad Italija savo reikalavimų pobūdį atidengs tik tada, kai vyriausybinkai bus visiškai pralaimėję.

KARINĖS ŽINIOS

RUMUNŲ KARIUOMENĖS SLIDININKAI. Prancūzų žurnale „La Revue d'Infanterie“ įdėta istorinė rumunų kariuomenės slidininkų dalinių apžvalga. Rumunija yra kalnuotas kraštas. Žiemą kai kur gali veikti tik slidininkai. 1923 m. gen. V. Badulescu įsteigė karininkų ir puskarininkų fizinio lavinimo instruktorių kursus. 1929 m. kursai liko kariuomenės fizinio lavinimo institutu. Institute karininkai mokosi vienus metus, ir žymią vietą programoje užima pašliužininkų mokymas. Be to, atskirai kasmet sausio — vasario mėn. prie kariuomenės junginių rengiami 45 dienų slidininkų kursai. Tinkamai parinktų ir išmokytų karininkų bei puskarininkų kadrai leido įsteigti ir slidininkų dalis. Kalnų savanorių korpus (Vânători de munte) susideda iš 3 mišrių brigadų. Kiekvienoje brigadoje yra 2 pulkai po 2 batalionus, be to, 8 artilerijos baterijos ir pionierių batalionas. Šiame korpe visos dalys turi slides, ir visi kariai mokomi naudotis slidėmis. Be to, keli pėstininkų pulkai, kurie stovi kalnuose, taip pat aprūpinti slidėmis. Turi slides karaliaus gvardijos pulkas, pasienių apsaugos daliniai ir kai kurie žandarmerijos daliniai.

TRAUKINYS — KEPYKLA. Rumunų žurnale „Revista Intendentei si administratiei armatei“ kpt. Dragovescu rašo apie traukinį — kepyklą, bandomą Rumunijos kariuomenėje. Traukinį sudaro: garvežis, keleivinis vagonas kepyklos kambarams, darbo vagonas, vagonas su duonkepėmis (krosnimis), vagonas-sandėlis, sanitarinis vagonas, kuro vagonas, vagonas su bėgių, pabėgių ir kt. medžiagos atsarga geležinkelio taisyti.

Per paskutinius manevrus paaiškėjo, kad traukinys-kepykla gali iškepti per parą apie 4000 duonos kepalų (156 kepalų per 1 val., arba 156×24 val. = 3744 kepalus per parą). Tačiau, jei kepami mažesni kepalai, tai per parą galima iškepti net 5184 kepalus. Duonkepių būrys padalytas į 3 pamainas (skyrius), kiekvienoje pamainoje yra 1 skyrininkas, 2 duondariai, 4 minkytojai, 2 kepalininkai, 2 krosnininkai, viso 11 kareivių, taigi, būryje 33 žm.

Rumunų patyrimu, traukinys-kepykla ypač tinka kariuomenei kare per sunkias operacijas; taikos metu naudingas per manevrus, ypač atskiroms rinktinėms. Traukinio-kepyklos pečiai suvartojo žymiai mažiau kuro, negu kitos lauko kepyklų rūšys. Taip pat susidaro ir personalo ekonomija, jeigu palyginti su lauko kepyklomis, tiek motorizuotomis, tiek arklių traukos.

PĖSTININKO KRŪVIO PALENGVINIMAS. Naujos kautynių priemonės žymiai padidino pėstininko krūvį. Prieš Didįjį karą pėstininkai dar neturėjo plieninių šalmų, dujų kaukių, rankinių kulkosvaidžių ir kt. Svarbiausioji ir sunkiausia krūvio dalis buvo šautuvo šoviniai. 1914 m. pėstininko krūvis svėrė 26—29 kg. Dabartiniu metu čekoslovakų kariuomenės pėstininkas neša ant savęs žymiai daugiau: vasarą apie 34,5 kg, o žiemą net apie 38 kg. Toks krūvis labai apsunkina pės-

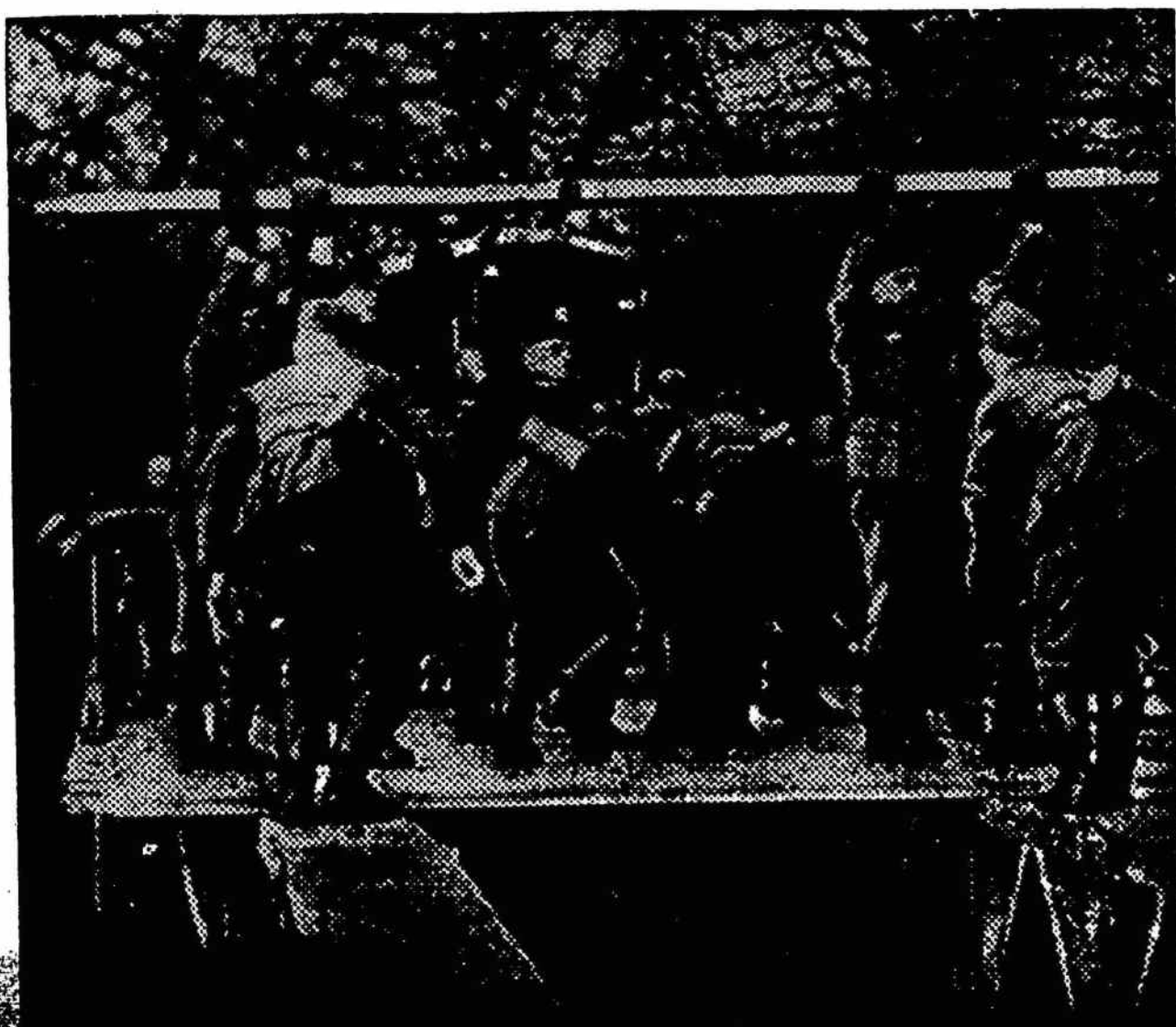

Vokiečių pionieriai stato tiltą

tininką. Čekoslovakų žurnale „Vojenske Rozhledy“ plk. ltn. Petraček'as aprašo įvairiose kariuomenėse bandomus būdus palengvinti pėstininko krūvį. Gydytojai teigia, kad pėstininko krūvis neturėtų būti didesnis kaip 1/3 jo kūno svorio. Kitose kariuomenėse mėginama iš pėstininko atimti ir pakeisti sunkesnius ginklus, kastuvus ir kt. lengvesniais. Plk. ltn. Petraček'as teigia, kad daiktų lengvinimas neigiamai atsiliepia jų patvarumui ir stiprumui. Todėl tenka palikti pėstininkui ginklus, šovinius, rankines granatas, kastuvą, dujų kaukę ir šalmą, nes be jų kovotojas netiktų kautynėms. Visa kita reiktų vežti. Olandijoje, Vokietijoje, Anglijoje ir kitur bandoma perkelti pėstininkų kuprines į gurguolę (arklių ir sunkvežimių). Visi bandymai turi tikslą padaryti pėstininką tinkamesniu kautynėms.

NAUJIEJI LEIDINIAI

MARGUTIS. 1938 m. Nr. 22. Kur lietuviai bebūtų, tačiau tam tikromis dienomis jie visi viena mintimi susijungia, bendroje šeimoje iškilmingą dieną pamini, švenčia. To pat sulaukė ir mūsų kariuomenės dvidešimties metų sukaktuvės. Amerikos Jungtinių Valstybių lietuviai ją irgi paminėjo. „Margutis“ ypač pasistengė, dargi trejetą straipsnių išspausdinęs. Jungtinių Valstybių kariuomenėje per Didįjį karą tarnavęs dr. Biešis gražiai parašė, primindamas ir šį atsakingą momentą, ragindamas Amerikos kariuomenėje buvusius lietuvius karius susiburti tolimesnei Lietuvos sargybai.

Atskirai nupasakoti 1918 m. gruodžio mėn. įvykiai.

Nepasirašęs autorius aptaria lietuvių karių sąjūdį Rusijoje ir kariuomenės kūrimąsi Lietuvoje. Tačiau tokio straipsnio mes nenorėtumėm skaityti. Yra daug rašinių, iš kurių gaunamas tikras vaizdas, ką veikė rusų kariuomenėje tarnavę kariai; nemažiau galima rasti medžiagos apie mūsų kariuomenės kūrimąsi. Taigi, medžiagos begalė. Ja pasinaudojus, galima, nors ir trumpą, bet gerą rašinį parašyti. Čia gi gavome kažką nepaprasto: daugumas faktų ir įvykių iškraipyti, neteisingai atpasakoti.

Gal autorius turėjo ir gerą norą, tačiau, jei ko nežinai, apie tai nerašyk, ypač kad medžiagos yra daug.

Dabar gi, rusų kariuomenėje tarnavusių karių veikimas nušviestas taip, kad nieko nesuprasi. Į smulkmenas nesigilinsiu, nes nė viena lietuvių dalis nėra žmoniškai aptarta. Autoriaus nusivokimą gali nurodyti nors ir tas, kad kai mini sąjūdį Rumunijos fronte, tai vieton sulietuvintos 226 lauko ligoninės, mini kažkokį batalioną, kuriame buvę 226 vyrai.

XII (ne XXII) armijoje buvo įsteigtas lietuvių dragūnų divizionas, o autorius čia surado visą diviziją.

Jei norėtum viską atitaisyti, tektų dar daugiau prirašyti.

Tokie pat netikslumai ir Lietuvoje mūsų kariuomenę formuojant. Kiek sprendžiu, autorius pavartė kurių nors metų Kario kalendorių ir jame radęs išformuotų dalių sąrašą, palaikė jas pirmosiomis Lietuvoje suformuotomis. Pirmųjų mūsų pulkų nerandame, tačiau yra autoriaus savotiškai išgalvoti „pėstininkų“ pulkai: Marijampolės, Vilniaus, Kauno ir t. t. Jie, tiesa, buvo, tačiau kiek kitaip vadinosi. Kiek spėju, autorius žinias ėmė iš 1936 (o gal ir kitų) metų Kario kalendoriaus. Tuomet reikėjo iš tojo kalendoriaus nusirašyti, kas ten išspausdinta, tuomet mūsų išėjusius nebūtų klaidinęs. V. S-tis

ATSIŪSTA PAMINĖTI NAUJI SAKALO LEIDINIAI:

Vytautas Tamulaitis, **NAKTIS ANT NEMUNO.** Apysakos jaunimui. Iliustravo A. Kučas. 208 psl. Lt. 2,50. Sakalo leid.

Šio rinkinio apysakos parašytos gražiu, poetišku stilium, jauniems artimais vaizdais, suprantama kalba. Turiny keliamos darbštumo, sąžiningumo, Tėvynės meilės, karzygiško pasiaukojimo idėjos, meniškai ataugtos, žavinčios ne tik jaunuolį, bet ir suaugusį.

Vytė Nemunėlis. **VYRAI IR PIPIRAI.** Eilėraščiai priešmokyklinio ir mokyklinio amžiaus skaitytojams. Vienos ir 3-jų spalvų iliustr. piešė V. Z. Stančikaitė. 80 psl. Lt. 2,50. Sakalo leid.

Mėgiamas vaikų poezijos kūrėjas šioj knygoj duoda ilgesnių ir trumpesnių poemėlių, eilėraščių ir dainelių, parašytų literatūrine forma, ir labai įdomių savo turiniu, apgaubtų vietom lyrine, vietom humoristine nuotaika.

Stp. Zobarskas, **BROLIŲ IEŠKOTOJA.** Stilizuota liaudies pasaka. Vienos ir 4-ųjų spalvų piešiniai K. Petrikaitės-Tulienės. 48 psl. Visi egz. įrišti. Didelio formato. Lt. 4. Sakalo leidinys.

Ši knyga yra ne tik literatūrinis, bet ir meninis kūrinys, gražiai išleistas, tikras jaunimo bibliotekos papuošalas.

Ignas Šeinius, TĒVIŠKĒS PADANGĒJE. Iliustr. R. Kalpokas. 264 psl. Lt. 3. Sakalo leid.

Skaidriu jaunystės idealizmu, giedria nuotaika persunktos mūsų literatūros klasiko atsiminimų novelės jaunimui.

Petras Cvirka, KUPRIUKAS MUZIKANTAS. Pasakos mažiesiems liaudies pasakų motyvais. Iliustravo St. Žukas 80 psl. Lt. 2,50 Sakalo leid.

Šiame rinkiny yra 9 rimuota proza parašytos pasakėlės apie lapės gudrumėlius, saulę, mėnulį ir vėją, gaidį giedorių kakarykorių, kiulaiteį karalaiteį, Ievutę pleputę, didžiausią tinginį, kupriuką muzikantą ir kitus linksmus ir liūdnus žemės gyventojus.

ŠACHMATAI

Šachmatų figūros daromos iš bet kurio lengvai apdirbamo medžio, pav., liepos, klevo, riešuto, uosio ir kitų. Iš sauso medžio rąsto arba pagalio atpiaunami gabalai 4, 5, 6, 7 ir 8 cm aukščio. Atpiauti medžio gabalai supiaustomi arba suskaldomi į gabalėlius šiuo būdu: 4 cm aukščio gabalai į gabalėlius $2\frac{1}{2} \times 2\frac{1}{2}$ cm storumo, 5 ir 6 cm aukščio į gabalėlius 3×3 cm storumo, o 7 ir 8 cm aukščio į gabalėlius $3\frac{1}{2} \times 3\frac{1}{2}$ cm storumo. Iš šių medžio gabalėlių medžio tekinimo staklėmis galima ištekinti visas šachmatų figūras, išskyrus žirgų figūras. Neturėdami staklių, visas šachmatų figūras galime pasidaryti paprastu, bet gerai išaštrintu peiliu. Šachmatų figūros gali būti (pagal skonį) apskritos arba kampuotos.

1. Eilinių figūros yra paprasčiausios ir jos daromos iš medžio gabalėlių 4 cm aukščio. Eilinių figūrų apačia paliekama 2,5 cm storumo; atmatavus nuo apačios $\frac{1}{2}$ cm, reikia figūros liemenį smailinti į viršų, bet taip, kad viršūnė būtų ne smailesnė 1 arba $1\frac{1}{2}$ cm skersmenyje. Viršūnėje padaryti

 kamuoliuką, sujungtą su apatine dalimi $\frac{1}{2}$ arba 1 cm storumo kakleliu, kaip 1 piešinyje parodyta. Šachmatuose yra 16 eilinių figūrų, kurių 8 turi būti juodai arba kita kuria spalva dažytos.

2. Bokštų figūrų yra 4 ir jos daromos iš 5 cm aukščio medžio gabalėlių. Atmatavus nuo apačios $\frac{1}{2}$ cm, į viršų reikia kiek apdrožti medžio gabalėlį ir tuomet viršuje atmatuoti 1 cm žiedą, o nuo jo žemyn kiek paploninti figūros liemenį, kaip 2 piešinyje nurodyta. Figūros viršuje kryžmai išpiauti 2 griovelius $\frac{1}{2}$ cm gilumo. Bokštų 2 figūros turi būti dažytos.

3. Žirgų figūros sudėtingos ir jos daromos iš 5 cm aukščio medžio gabalėlių. Apačia paliekama 3 cm storumo ir, atmatavus nuo apačios $\frac{1}{2}$ cm, iš dviejų priešingų pusių figūros liemuo smailinamas į viršų taip, kad viršūnėje būtų $\frac{1}{2}$ arba 1 cm storumo plokštelė, kaip 3 piešinyje nurodyta. Iš gautos viršuje plokštelės reikia išdrožti arklio galvą, kaip 4 piešinyje nurodyta. Žirgų yra 4 figūros, iš kurių 2 figūros nudažomos.

4. Rikių figūros panašios į eilinių figūras, tik jos aukštesnės, stambesnės ir kiek sudėtingesnės, nes viršuje turi du kamuoliukus ir plokščią žiedą, kaip 5 piešinyje nurodyta, būtent, viršutinis kamuoliukas $\frac{1}{2}$ cm skersmens, apatinis kamuoliukas 1 cm skersmens, o žiedas 2 cm skersmens ir $\frac{1}{2}$ cm storumo. Rikių figūros daromos iš 6 cm aukščio medžių gabalėlių. Rikių yra 4 figūros, iš kurių 2 figūros nudažomos.

5. Valdovių yra 2 figūros ir jos daromos iš 7 cm aukščio medžio gabalėlių. Apačioje paliekama $\frac{1}{2}$ cm žiedas, o liemuo siaurinamas iki $1-1\frac{1}{2}$ cm skersmens ir iki 4 cm aukščio, kame daromas žiedas $\frac{1}{2}$ cm storumo. Viršuje padaromas $\frac{1}{2}-1$ cm skersmens kamuoliukas ir viršutinė dalis jungiama su apatiniu žiedu, susmaukiant palaipsniui figūros liemenį. Viena valdovės figūra nudažoma.

6. Karalių yra 2 figūros, ir jos daromos iš 8 cm aukščio medžio gabalėlių. Karalių figūros yra labai panašios į valdovių figūrą, tik viršuje, vietoje kamuoliuko, turi kryželį

 $1\frac{1}{2}$ cm aukščio, 1 cm platumo ir $\frac{1}{2}$ storumo. Viršutinė karaliaus figūros dalis nuo kryželio iki žiedo yra kiek ilgesnė, kaip pas valdovę, ir siaurinama žemyn ne gaubtai, kaip pas valdovę, bet lygiai. Viena karaliaus figūra nudažoma.

Kam atrodytų, kad žirgų figūrų arklių galvų ir karaliaus figūrų kryželių negalės padaryti iš to paties medžio gabalėlio, tai arklių galvas ir kryželius galima atskirai padaryti ir prie apatinės figūrų dalies galima priklijuoti arba prikalti. Bet tokios figūros yra nepatvarios.

Apie šachmatų figūrų žymėjimą, jų ėjimus ir žaidimo pagrindines taisykles bus kitame numeryje. V. Lastas

REDAKCIJOS ATSAKYMAI

Psk. Kriauciūnui. Visiems metiniams „Kario“ prenumeratoriams bus išsiuntinėtas sieninis Karių kalendorius.

P. Jakavoniui. 1938 m. „Karys“ Tamstai nebuvo siuntinėjamas, ir tai ne dėl mūsų kaltės. Paštas mums buvo pranešęs, kad adresatas nesurandamas, todėl teko nutraukti laikraščio siuntinėjimą, nes jis grįždavo atgal. Prašome pranešti ar už sumokėtą prenumeratą siuntinėti „Kari“ 1939 m. tam pačiam asmeniui ar kitam.

Sisai. Reikia siųsti savo originalius dalykus, bet ne iškarpa iš kitų laikraščių. Gal kokią vieną, mums tinkamą, ir įdėsime. Kitos netiks.

Audrotai. Jokių egzaminų nėra. Reikėtų įstoti į mokyklą. Be to, amžius nebeatitiktų ir tuo būdu mokyklon nebeprimtų.

K. Kairiūkščiui. Galvosūkių autoriams už įdėtus jų galvosūkius moka redakcija. Už klausimus nemokama. Galvosūkių sprendimus tuojau siųsti. Vėliausiai per savaitę. Tamstos atsiųstas galvosūkis netiks.

Juozui Astrauskui. Aprašymo apie psk. Kazį Simonaitį negalime įdėti, nes labai silpnai parašytas. Viskas sujaukta, be to, daug neteisybės ir fantazijos. Rašydamas geriau pasižiūrėk į Lietuvos žemėlapi ir pasiskaityk apie Nepriklausomybės kovas, kad Dauguvos nenukeltumei prie Radviliškio ir bermontininkų fronto prie Panevėžio.

D. Ožaliui. Karikatūra netiks.

GALVOSŪKIAI

ŠARADA Nr. 3 (Vert. 1 tšk.)

— Kas esi?

— Gyvulus.

Antrą raidę, jei nuo galo trinsi, ir pridėsi savo, gausi daiktą ūkiui skirtą.

Aš pažįstu jį gerai, nes matau labai dažnai.

Jei dar raidę prilipdysi, jau ir augalą matysi, kursai mėgiamas žmonių ir lietuviškų dainų.

Ir galiausiai trečią brauksi — žmogaus kūno dalį gausi.

E-das S.

GALVOSŪKIO Nr. 48 SPRENDIMAS

Gulsčiai: 5 ata, 7 mes, 9 pasas, 10 Ali, 11 Areka, 12 Nitroglicerinas, 15 maras, 16 arena, 17 rytas, 20 sausa, 21 asper, 25 oda, 26 ara.

Stačiai: 1 Daktaras, 2 balerina, 3 skalsa, 4 Fricas, 5 astma, 6 asor, 7 Marė, 8 senas, 13 gas, 14 ėra, 17 Roma, 18 yda, 19 ta, 22 Pa, 23 ėra, 24 rada.

Išsprendė: 1) psk. M. Antaniškis (4. PP), 2) V. Dalan-gauskas, (Grnk.), 3) Br. Palskys (Mrmp.), 4 eil. Cikockas (2. PP).

TRUPUTĮ DĖMESIO!

Ekonominė Karių Bendrovė savo maloniems lankytojams praneša, kad sausio mėn. 25 d. jos centralinėje krautuvėje, Laisvės alėja Nr. 23, prasidės metinis prekių išpardavimas. Prekės įvairios, geros ir visai pigios.

Nuolaida nuo 25 iki 75 nuosimčių.

KVIEČIAME SUSIDOMĖTI!



„Mažas“ nesusipratimas...

Maskavimosi kankinys

Gyvenimas vietoje nestovi ir bėga, kaip kuopa per rytinį pasivaikščiojimą, jei nepakelia kojos tiek, kiek kuopininkui atrodytų gana. Atėjo žiema. Visur tik balta, balta... Darėme žvalgybą. Sniego iki kelių. Su žalsva miline argi prisitaikysi prie balto sniego. Teko šauktis kuopos siuvėjo pagalbos, kuris iš senų paklodžių pasiuvo tokius baltus apsiaustus. Taigi, eidami į žvalgybą su eiliniu Leopoldu Trybe ir apsilinkome tais baltais apsiaustais. Brisdami pusnynais tik žvalgom... tik žiūrim... Trybė ir sako: „Na, ir atrodom, lyg prabočių šešėliai“. Trybė sentėvių apsiaustu puikiai maskavosi. Kai sustoja, tai už 10 žingsnių Trybės negali pažinti, ar tai žmogus, ar apsnigtas kelmas. Manau sau: nesusipratusiai piliečiui, arba nesusipažinusiai su kariniu maskavimu parodytum tokį Trybė, tai kulnim per nugarą mušdamas bėgtų tris mylias natsisukdamas.

Netoliese toks vienkiemukas. Trybė garsiai galvoja: „Tokiam vienkiemui gali būti priešas“. Aš pritariu. „Tu“, — sako, — „čia pusny pagulėk, o aš einu į kiemą įsitikinti, ar yra priešas, jei yra,

tai kiek jo, kuo ginkluotas, ką veikia ir ką mano artimiausioje ateityje veikti“.

Kai baltas Trybės apsiaustas pradingo už kluono kampo, aš išgirdau kaip sucypė šuva ir staugdamas pasileido per laukus. Paskui pasigirdo lyg mušamos mergaitės riksmas, paskui lyg kas pagalvį dulkintų. Už kluono kampo pamaciau atkuriantį Trybė. Supratau, kad priešas pilnas vienkiemis... „Neapšviestas elementas“ — ištarė Trybė ir rankos mostu davė suprasti, kad reikia eiti pirmyn. Aš klausiu, ką jis ten radęs, o Trybė tik ranka moja ir nešneka. Tęsiant žvalgybą toliau, pakeliui pasitaikė keli vienkiemiai, kurie, mano manymu, irgi galėjo slėpti žymias priešas pajėgas, bet eilinis Trybė nerodė jokio noro eiti į kiemą geriau iširti esamą padėtį. Pasitenkindavo iš tolo pro tvoros plyšį pažvelgęs. Tą dieną jokių kalbų tarp mūsų nebuvo. Trybei lyg kas liežuvį pri-rakintų: nekalba ir gana. Tik vakare jo plepi prigimtis paėmė viršų ir man, kaip geriausiajam savo draugui, viską išpasakojo. Pasirodo, kad tame vienkiemiu, iš kurio Trybė stinos miklumu išspruko, įvyko visai rimtas nuotykis. Įėjus Trybei į kiemą, iš tvarto išlindo su pilnu kibiru pieno tokia mergiotė. Kadangi priešas kieme nematė, tai Trybė tuoj šoko apklausinėti mergiotę ar priešas nėra kur nors. Ta vietoj atsakymo blinkt kibirą žemėn ir dui rėkdama trobos linkui. Trybė, nieko nesuprasdamas,

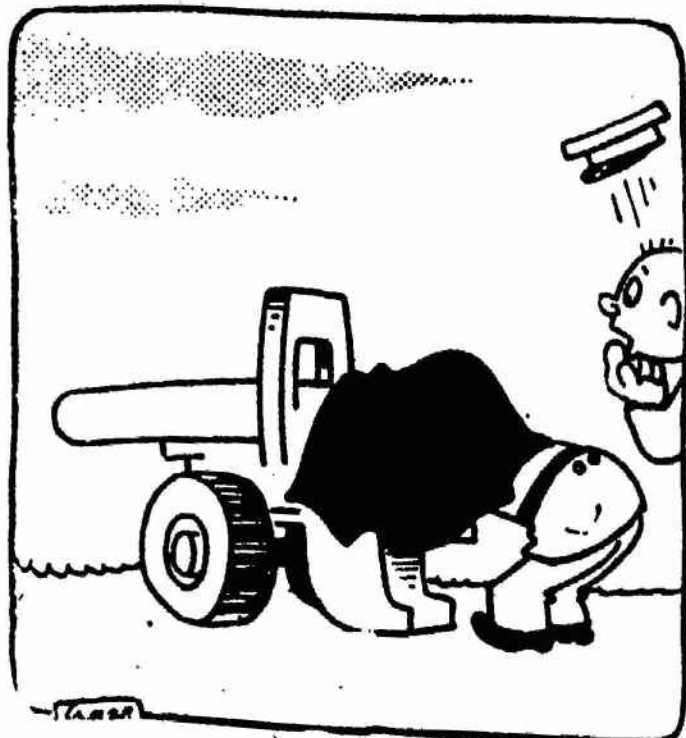

Kai fotografas patenka artilerijon...

ėmė garsiai aiškinti: „Tamsta, ar nematei priešas?... Aš eilinis Trybė... Ieškau priešas... Nebijok...“ Bet merginos kulnys pradingo už priemenės durų. Iš ten pasigirdo rūstus balsas: „Mama, Baltrus mane išgąsdino... Lenda ir lenda...“ Trybė norėjo įejęs pasiaiškinti, kad jis neturėjo tikslo gąsdinti

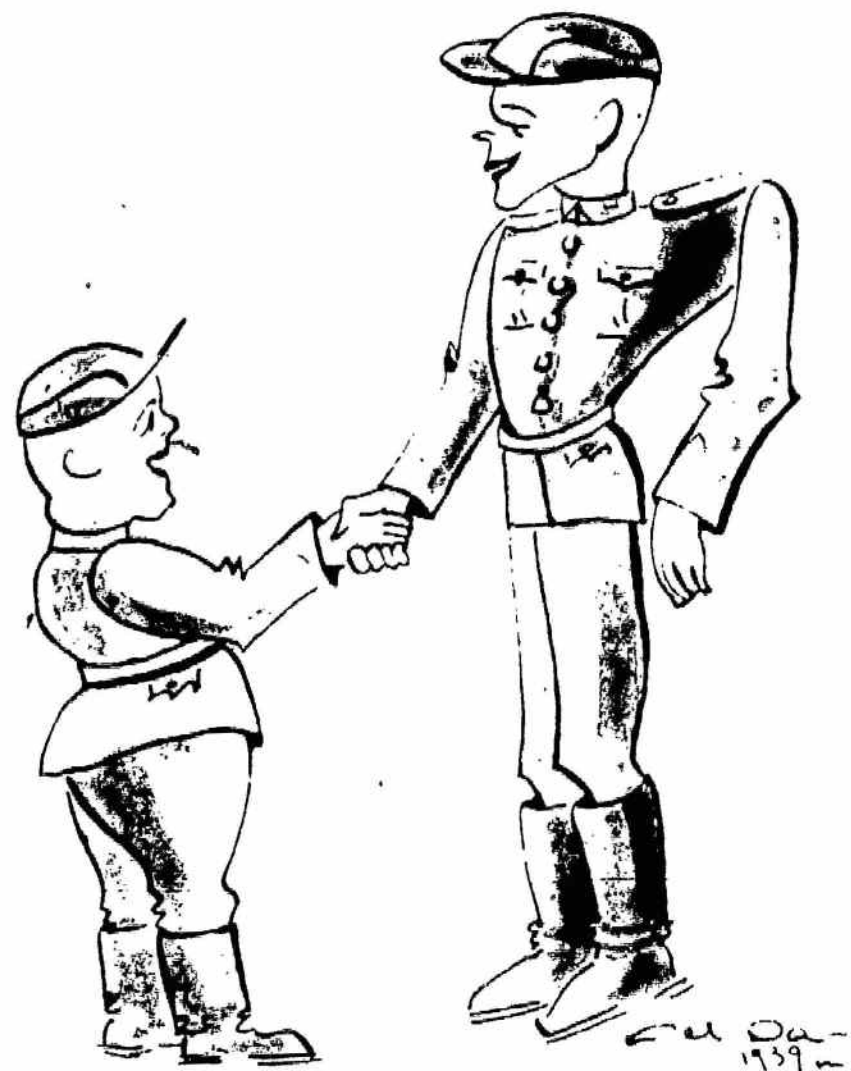

— Sveikinu, Jonai, švenčių proga, linkiu tau paaugti iki manęs.

— Sveikinu, Jurgi, ir tave, linkiu tau pastoretį bent tiek, kiek aš...

moters, kad jis ne kažkoks Baltrus, o eilinis Leopoldas Trybė. Tuo tarpu durys prasivėrė ir dikta moteriška jam tik bimt, tik plumt su kočėlu per kuprą, per galvą. „Ak, tu, valkata, ko kimbi prie mano Uršulikės? Negana, kad vakarėly neduodi jai ramybės, dar ir čia atsivelki paklodėm apsiraišiojęs. Dar priepuoli gaus mergina“. Trybė, matydamas, kad jį čia kažkoku Baltrum telaiko ir nesupranta jo maskavimosi aprangos, movė kiek kojos neša, žinoma, pasipiktinęs, kad visuomenė visiškai nesupranta ir nepripažįsta maskavimosi.

J. Leonavičius

NEJAUČIA ŽEMĖS

Artilerininkas: Kai su tavim šoku, tai žemės visiškai nebejaučiu.

Marytė: Kur jausi, kad nuolat mano kojas mindai.

J. Kub.

NEMIGOS PRIEŽASTIS

— Bala žino, kodėl mane šianakt toki nemiga buvo užpuolus, kad visą laiką tiktai nuo vieno šono ant kito varčiaus, — eilinis Kriūkelis skundžiasi draugui.

— Ir aš taip elgdamasis per naktį negalėčiau užmigti, — atsako šis.

Mk.





venimiškai prasminga savojo kariuomenės savaitraščio platinimo tradicija. Keliolika tūkstančių „Kario“ prenumeratų, vien tik per karius išrašytų savo artimiesiems bei pažįstamiems, šiais metais jau aiškiai įrodo, kad tik dėl tos priežasties gaunami tūkstančiai naujų prenumeratų pašto perlaidomis iš tolimiausių kaimų, miestelių ir miestų; iš inteligentų, ūkininkų ir fabrikininkų darbininkų. Didžioji dalis iš visuomenės gaunamų prenumeratų išsirašoma mūsų praėjusių metų paskutiniame laikraščio numeryje įdėtomis „Kario“ perlaidomis. Tai rodo, kad jau tik iki šiol didžioji pereitų metų mūsų skaitytojų dalis ir šiems metams išsirašė kariuomenės savaitraštį „Karij“. Tai yra labai reikšminga, gražu, taip ir turi būti. Ne veltui juk tikrosios tarnybos kariai už savo kuklius centus išrašo „Karij“ savo namiškiams, draugams ir pažįstamiems. Jie išrašo tam, kad per metus nemokamai gavusieji „Karij“ — jį pažinę ir pamėgę — toliau jau patys laikraštį išsirašytų, kad su juo nesiskirtų.

Ypač šiais metais „Karij“ labai gausiai išsirašo sau bei savo artimiesiems karininkai ir puskarininkiai. Džiugu žiūrėti, kai ilgiausiuose mūsų platintojų prisiųstuose sąrašuose matome ištisus dalinius, kurių eiliniai drauge su savo viršininkais puskarininkiais ir karininkais laisvu noru gražiai prisideda prie kilnaus karinės spaudos plėtimo darbo ir tuo pačiu prie mūsų plačiausių visuomenės sluoksnių karinio sąmoninimo, mokyimo, nuteikimo; prisideda prie mūsų kariuomenės ir visuomenės dar glaudesnio, nuoširdesnio ir sąmoningesnio neišskiriamos susiejimo. Ir tai yra labai natūralu ir logiška. Juk pagaliau negalima propaguoti ir skatinti savojo visiems bendro mūsų kariuomenės savaitraščio platinimą kareivių tarpe, patiems viršininkams prie šios talkos visai neprisidedant savo asmens pavyzdžiu. Taigi, reikia pasakyti, kad daugumoje to pavyzdžio dėka ir pasiektas „Kario“ gausus paplitimas mūsų kareivių ir jų namiškių tarpe. O geresnis vyresniųjų žodis vis

KAI PĖSTININKAS SKRENDA

Daugėlos nuotr.

Visų pamėgtasis „Karys“

Ne tik tai ilgi, kiekviename mūsų laikraščio numeryje dedami iš „Kario“ platintojų gauti naujų prenumeratų sąrašai, bet ir šimtai kasdien gaunamų pašto perlaidų iš viso krašto, iš įvairiausių visuomenės sluoksnių — nenuginčijamai rodo, kad mūsų kariuomenės savaitinis laikraštis „Karys“, iš tikrųjų, yra visų nuoširdžiai mėgiamas, mylimas ir rimtai įvertinamas.

Juo maloniau šį reiškinį pabrėžti šiuo metu, kada tautos ir valstybės gyvena neramius ginkluotosios taikos laikus, kada visų kultūringųjų kraštų visi piliečiai žiaurios, nepakeičiamos gyvenimo realybės yra verčiami domėtis, rūpintis ir veikti valstybės saugumo reikalais, o taip pat mokytis ir pasiryžti visomis materialėmis ir moralėmis jėgomis ginti savo žemes, savo gyvybinius interesus. Vadinasi, dešimterio pas mūsų karinės spaudos išplitimas, ypač pastaraisiais metais, taip pat ryškiai įrodo lietuviškosios visuomenės gyvą domėjimąsi savąja ginklo pajėga, jos gyvenimu, jos mokymusi, ginklavimusi ir ryžtingu nusiteikimu saugoti ir ginti visas lietuviškąsias žemes ir brangiausią turtą — laisvą, savarankišką gyvenimą.

Kaip jau visi gerai žinome, šiame karinės spaudos paplitimo darbe didžiausią impulsą dar tik prieš kelerius metus davė mūsų kariuomenėje įsigyvenusi graži, kultūringa, gy-

Auto rinktinės vyrai mokosi, *J. k. A. Paulavičiaus nuotr.*

Karių koncertas, *Andrikonio nuotr.*

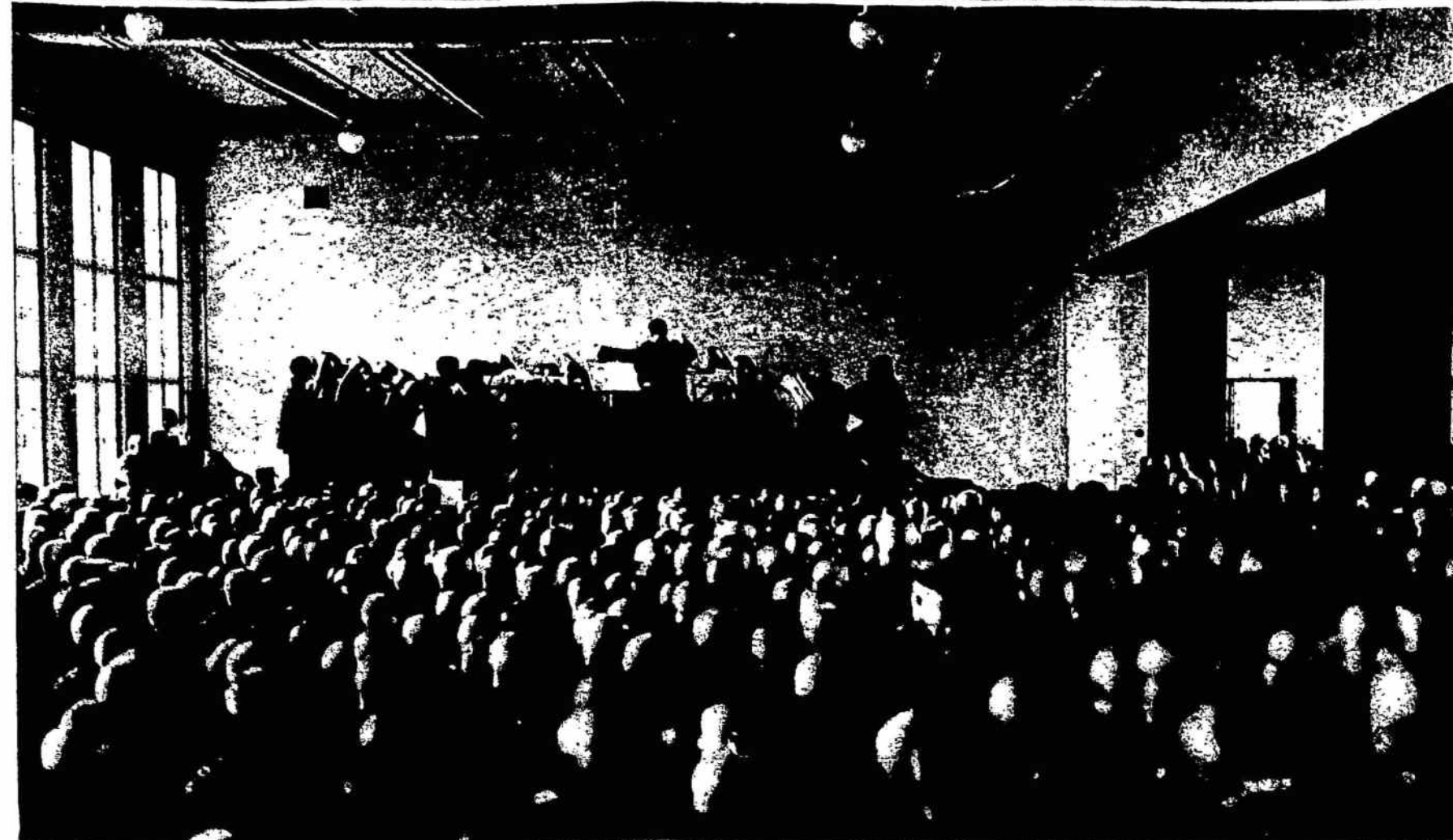

Visa Lietuva plačiai skaito šaulių ir patriotinės visuomenės žurnalą „TRIMITĄ“



Psk. A. Venckus



Psk. V. Lukoševičius



Psk. Menkeliūnas



Psk. Marčiukaitis



Z. Gavelis

Paskutiniai 1938 m. mūsų talkininkai

besistengiančio tobulėti „Kario“ adresu, be abejo, nelieka neišgirstas ir žemesniųjų valdinių karių ir šiaip visuomenės tarpe. Bet tai ir yra suderinto, prasmingo, vieno to pačio pagrindinio karinio sąmoninimosi ir nuteikimo tikslo siekiančio darbo pavyzdys.

Kaip visi nuolat kartojame, jaunimas — tautos ateitis ir visos mūsų Tėvynės skaidriausios viltys. O jeigu taip, tai krašto saugumo reikale mūsų priaugančios kartos turi būti dar daugiau, negu kitose srityse, vieningos, sąmoningos ir ryžtingos. Jaunuomenės karinis auklėjimas ir mokymas yra viena svarbiųjų mūsų tautos karinio pasirengimo ir brendimo bazių. Ne kitokiu tikslu ir buvo prieš devynerius metus pra-

dėta „Karių“ siuntinėti pradinėms ir vidurinėms mokykloms. Mūsų kariuomenės gyvenimo vaizdai ir žodžiai, narsiųjų vyrų — Nepriklausomybės kovų didvyrių žygių aprašymai, kautynių dalyvių asmeniniai atsiminimai, nuotaikinga karinė beletristika ir, aplanai, visas „Karys“ mūsų jaunimą sudomino, pritraukė ir atitinkamai nuteikė. „Karys“ šiandien kiekvieno moksleivio ir dar jaunesnio vaiko mėgiamiausias laikraštis. Tai geriausiai įrodo iš gimnazijų plaukiančios prenumeratų šimtinės. Jau visa eilė gimnazijų prisiuntė arti 1000 „Kario“ prenumeratų, kurias mokiniai išsirašo per savo mokyklų vadovybes, per karinio rengimo instruktorius. Mokyklose gaunamu laikraščiu jau nepasitenkinama. Jau ir namuose ne vienas „Karių“ išsirašo savo jauniklio šeimos nario vėrciamas. Šis kariuomenės savaitraščio pasisekimas jaunimo tarpe plečiasi visu frontu. Dar tik pradžia!

Tai, va, įrodymas, kad Lietuvos kariuomenės savaitinis laikraštis „Karys“ yra visų mėgiamas, mylimas ir laukiamas svečias. Tai įrodymas, kad plačiausi mūsų tautiečių sluoksniai savo kariuomenę nuoširdžiai myli, gerbia, stebi jos gyvenimą ir sąmoningai rūpinasi savosios ginklo pajėgos ir savo laisvo gyvenimo realiosios apsaugos nuolatiniu stiprinimu o anaipol nepasiduoda nenusi-manėlių, ištižėlių, tinginių ir bailių svaichiojimams apie karinio gyvenimo, karinio darbo ir vargo beprasmingumą audrotame šių dienų tautų gyvenimo vandenyne.

Fizinį ginklavimąsi stiprinti aukštomis moralinėmis jėgomis — šiandien visų lygi ir šventa pareiga. Karinė spauda kariniame darbe turi būti pačia pagrindine priemone šioje garbingoje talkoje.

Naujieji laiptai į Žemaičių g-vę Kaune. Iz. Girčio nuotr.

