

Melnrąge

B  
A  
L  
T  
I  
J  
O  
S  
J  
Ū  
R  
A

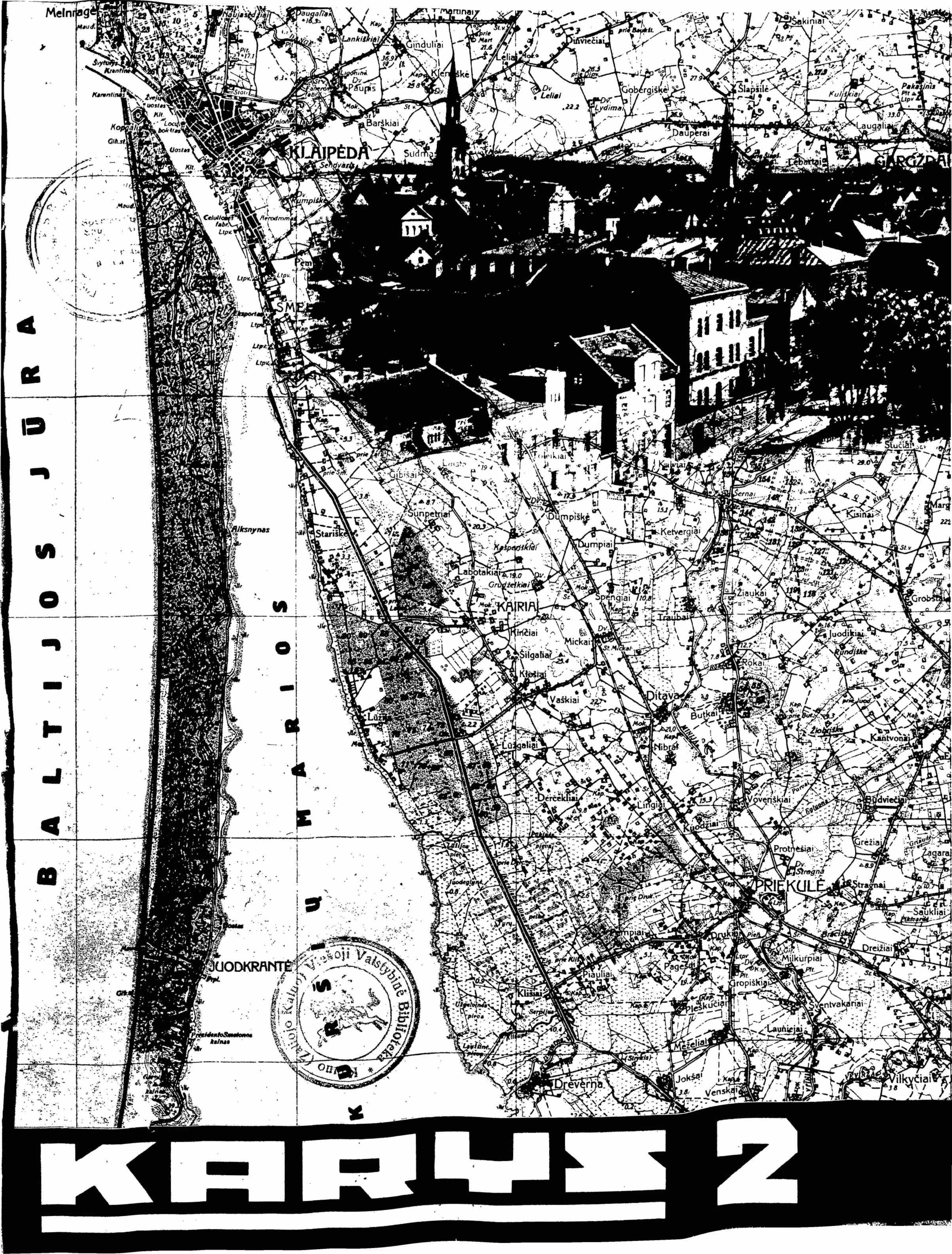

K  
A  
R  
T  
U  
S  
2



**Lietuvos kariuomenės  
savaitinis laikraštis**  
Kaunas, Miškų g-vė 18, „KARYS“  
Telef. per Kar. Št. 56

Leidžia  
**Kar. Št. Spaudos ir Šviet. Skyr.**  
Redaktorius  
**kpt. S. Urbanavičius**

Honorarų gauti ir visais kitais reikalais redakcija ir administracija priima ketvirtadieniais, penktadieniais ir šeštadieniais. Išimtis — atvykusiems iš provincijos

**Prenumerata:** puskarininkiams, kareiviams ir moksleiviams metams — 5 lt., 6 mėn. — 3 lt., 3 mėn. — 2 lt. Visiems kitiems metams — 6 lt., 6 mėn. — 4 lt., 3 mėn. — 2 lt. Užsienyje, be Latvijos ir Estijos, dviguba.  
*Spaudžia „Spindulio“ B-vės sp. Kaune*

Viršelyje: Klaipėdos krašto žemėlapis, Klaipėdos miesto ir uosto vaizdai, *Jul. Miežlaiškio nuotraukos* ir trianguliacijos signalas, *Kar. Št. Topografijos skyriaus nuotr.*

Kariuomenės vadovybė ir aukštieji karininkai pas Respublikos Prezidentą Antaną Smetoną, jo sveikinimo Naujųjų Metų proga sausio 4 d., *Bačkaičio nuotr.*

Pamaldos Panevėžyje, 4 pėst. pulkui švenčiant dvidešimtmečio sukaktį.

Sausio 4 d. Respublikos Prezidentą Antaną Smetoną Naujųjų Metų proga sveikino Ministrų Tarybos nariai, Seimo prezidiumo nariai, Valstybės Tarybos pirmininkas ir Lietuvos Banko valdytojas. Mūsų atvaizde kairėje nuo Respublikos Prezidento ministras pirmininkas Vl. Mironas ir Lietuvos Banko valdytojas J. Tūbelis; dešinėje — Seimo pirmininkas K. Šakenis ir švietimo ministras J. Tonkūnas, *M. Truso nuotr.*



# KARAVYS

LIETUVOS KARIUOMENĖS SAVAITINIS LAIKRAŠTIS



Šiandien Lietuvos pajūrio reikalais, o ypač apie Klaipėdos kraštą, daug kur jaučiamas gyvas susidomėjimas. Pasaulinė spauda savo skiltyse dažnai svarsto Klaipėdos klausimą, nurodydama, jog šis klausimas — esanti aktualiųjų rytų Europos politinė problema, kuri sudaranti tam tikrą nerimo nuotaiką šioje mūsų žemyno dalyje. Klaipėdos klausimas atitinkamo atgarsio randa ir svarbiausiuose Europos politikos centruose. Juo labiau Klaipėdos krašto reikalai kelia susirūpinimą pas mus. Ir visiškai suprantama, nes šioji mūsų valstybės dalis mums turi ypatingos reikšmės. Tas mūsų visuomenės susirūpinimas yra labai teigiamas reiškinys, kuris rodo krašto patriotiškumą ir politinį subrendimą, gi iš kitos pusės — kaip gali piliečiai nesidomėti ir nesirūpinti tais reikalais, kurie liečia savos valstybės teritorijos dalį su vieninteliu

uostu — langu į visą pasaulį! Susirūpinimas yra natūralus, rimtas ir būtinas, lygiai kaip yra būtina kelti ir vispusiškai svarstyti Lietuvos pajūrio esminius klausimus.

Lietuvos pajūris tarptautinį dėmesį sukėlė jau peraitą rudenį, kai pasikeitė Europos bendroji politinė padėtis. Tos padėties akivaizdoje kai kurios valstybės, dar neatsigavusios po sudėtų klausimų išsprendimo, ėmėsi ieškoti problemų, kurioms dar turinti „ateiti eilė“. Klaipėdos kraštas čia ir įgavo tą susidomėjimą. Tad pasaulyje skleidžiamos reveliacijos apie Klaipėdos kraštą plaukia ne iš mūsų. Tuo tarpu, kai Lietuva su Vokietija stengiasi šalinti kliūtis abiejų kraštų geram kaimyniniam sugyvenimui, užsienio sensacijų mėgėjai skleidžia iš piršto išlaužtas „žinias“, kurios klaidina ir jaudina tų kraštų visuomenes. Tenka ap-



1 art. pulko paradas sausio 6 d., dvidešimtmečio iškilnių metu

M. Truso nuotr.

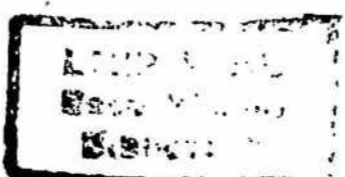



Žiema

Vyt. Maželio nuotr.

gailestauti, kad kartais ir mūsų visuomenės dalis, kurią toji „informacija“ pasiekia, dažnai ją priima už gryną pinigą. Reikia atminti, kad ne kiekviena informacija yra tiksli, juo labiau jei ji pasirodo morališkai neatsakingoje arba tam tikrų tendencijų turinčioje spaudoje. Tad čia dar kartą tenka pakartoti: užuot gaudę sensacijas, Lietuvos pajūrio reikalus nagrinėkime patys iš esmės ir visu rimtumu.

Klaipėdos kraštas Lietuvai turi gyvybinės reikšmės. Mūsų vienintelis uostas turi lemiamą vaidmenį Lietuvos ekonominiame gyvenime. Netolimos praeities patyrimai parodė, kad nuo šio uosto daug priklauso mūsų politinis savarankiškumas ir ekonominė nepriklausomybė. Bet gi iš kitos pusės Klaipėdos kraštas vaidina žymų vaidmenį mūsų santykiuose su Vokietija. Tad Klaipėdos krašto politinė būklė ir jo reikalų svarstymu bei tvarkymu esame susirūpinę ne tik mes vieni. Klaipėdos krašto reikalus tvarkydami, mes pirmiausia turime vadovautis teise ir teisingumu, kitaip sakant, mūsų tarptautinius pasižadėjimus to krašto atžvilgiu turime vykdyti taip, kad jie nepažeistų nė tenykštės lietuviškosios nė vokiškosios visuomenės. Šita kryptimi Lietuva ir eina. Mūsų vyriausybės noras ir pastangos abi Klaipėdos krašto visuomenes įtraukti į bendrą darbą to krašto gerovei reikės visą laiką, o pastaruoju metu tai reiškiasi ypatingai. Prieš Klaipėdos krašto seimelio rinkimus buvo panaikintas karo stovis, jo net nepakeičiant kitais svarbiais valstybės saugumo įstatymais; panaikinta ir ten buvusi valstybės saugumo po-

licija; į centro valdžios įstaigas Klaipėdos krašte pirmoje eilėje priimami to krašto kilmės žmonės; vokiškajai visuomenei leidžiama laisvai organizuotis, nors ta organizacija kartais parodo tendencijų, vargiai ar suderinamų su piliečių lojalumu valstybei. Tad Lietuvos vyriausybė sava iniciatyva lygina klausimus ir šalina kliūtis, dėl kurių anksčiau buvo reiškiamos skirtingos nuomonės ir kurios lietuvišką ir vokišką visuomenę trukdė sueiti prie bendro darbo.

Kaip anksčiau taip ir dabar Klaipėdos krašto statusas, kurio vykdymą prižiūri centro vyriausybė, buvo ir yra santykių pagrindu tarp autonominės ir Respublikos valdžios. Čia yra svarbu, kad to pagrindo laikytusi ne tik centro vyriausybė, bet ir autonominė valdžia. O juk statuto laikytis nėra kažin koks sunkumas, ypač, kaip pareiškė ministras pirmininkas V. Mironas seime gruodžio 23 d., kad dėl ateityje galimų kilti neaiškumų centro vyriausybė yra pasiūliusi, jog abiejų pusių juristai draugiškai tuos neaiškumus apšvaistytų ir pasistengtų surasti abiem pusėms priimtina ir visai valstybei naudingą sprendimą. Tuo būdu ir čia ieškoma naudingų galimų pašalinti galimas kilti priežastis, kurios bandytų ardyti sugyvenimą tarp Lietuvos Respublikos ir jos dalies — autonominio Klaipėdos krašto.

Bet gi Klaipėdos krašto būtimi, kaip jau paminėta, yra susirūpinusi ir Vokietija. Objektyviai svarstydami reikalus, turime pripažinti, kad į Vokietijos dė-

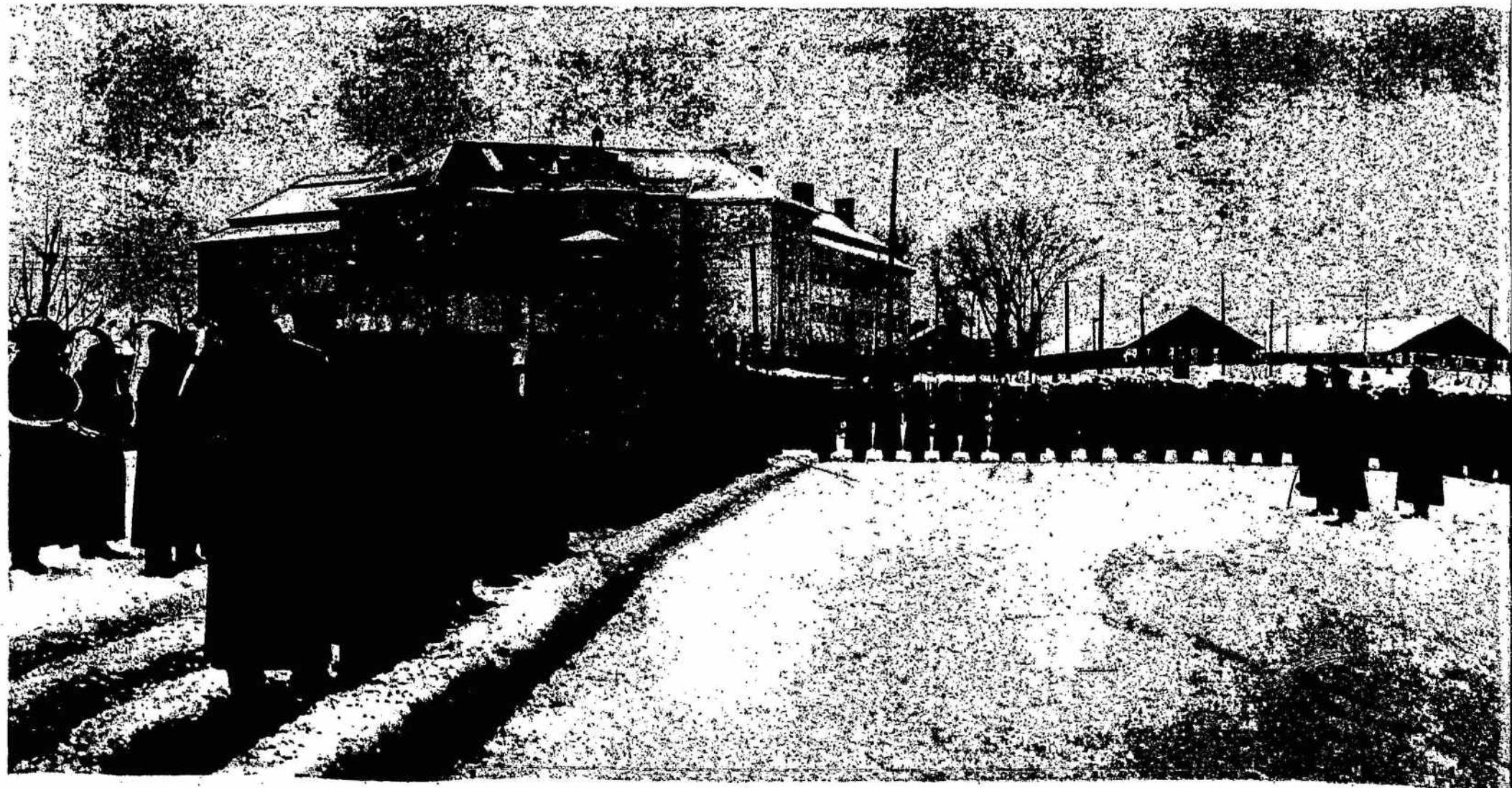

Kauno komendantūros 20 metų paminėjimo iškilmėse

Šulco nuotr.

# Ateitis priklauso nuo mūsų pačių

Naujųjų Metų proga Respublikos Prezidentą Antaną Smetoną, Vyriausiąjį Ginkluotųjų Pajėgų Vada, sveikino kariuomenės vadovybė: kariuomenės vadas b. gen. Raštikis, kariuomenės štabo viršininkas b. gen. Černius, e. tiekimo viršininko p. d. gen. Reklaitis, ginklu ir tarnybų viršininkai ir Kauno įgulos dalių vadai.

Sveikinant kariuomenės vadas b. gen. Raštikis pasakė šitokią kalbą:

„Jūsų Ekscelencija, Pone Respublikos Prezidente, Vyriausias Ginkluotųjų Jėgų Vade!

Praėjo neramūs 1938-tieji metai.

Pradėję naujuosius 1939-tuosius metus atvykome pas Tamstą, Pone Respublikos Prezidente, visų karių ir šaulių vardu palinkėti mūsų mylimai Tėvynei ir jos vadovybei pasisekimo, taikos ir laimės.

Naujųjų Metų ateitis nežinoma. Bet vienu atžvilgiu ji yra mums aiški, būtent: kad jos likimas pirmiausia priklauso nuo mūsų pačių. Jei taip, t. y., jei mūsų Tėvynės ateities vairuotojais yra ne tik bendro likimo išoriniai veiksniai, bet ir mes patys, tai ir mūsų šiandien reiškiama linkėjimai eina dviem keliais.

Pirmiausia mes linkime, kad naujieji metai atneštų bendrą taiką ir ramybę pasauliui. Nors artimiausioji ateitis daug išorinio ramumo ir nežada, vis dėlto, mūsų nuoširdžiausias troškimas, kad per 1939-tuosius metus to ramumo būtų kuo daugiausia.

Savo Tėvynei ir tautai mes linkime darnaus sugyvenimo, Tamtos, Pone Respublikos Prezidente, jau seniai skelbiamos tautinės vienybės, solidarumo ir viso-

keriopo pažangos ir kūrybos. O jei šiais 1939 metais pasitaikytų mūsų tautai ir sunkesnių bandymo valandų, tai tokiomis valandoms visa tauta teparodo didžiausį tautinį atsparumą, susiklausymą, drausmingumą ir pasitikėjimą savo vadais. Mes tikime, kad Tamstos, Pone Respublikos Prezidente, patyrimas ir autoritetas iššauks tinkamus sprendimus ir sunkesniam laikui iš anksto pasiruošti ir laimingai jį pergyventi. Šiame darbe mes nuoširdžiausiai linkime Jūsų Ekscelencijai daug energijos ir geriausios kloties.

Beveik visi mes čia susirinkę esame aktingi karo dėl Lietuvos nepriklausomybės dalyviai. Daug savų draugų esame palikę garbingųjų kautynių laukuose, kaip kruvinas aukas ant Tėvynės laisvės aukuro. Mes gal geriau negu kiti suprantame tų didvyrių pasiaukojimą; anų kovų dėl Lietuvos nepriklausomybės vienybės dvasią mes skiepijame jaunajai mūsų kartai; o mes patys ir mūsų vadovaujami kariai ir šauliai visada buvome, esame ir būsime pasiruošę atlikti kiekvieną Tėvynei ginti darbą su tokiu pat pasišventimu, su kuriu griebėsi to darbo mūsų žuvę draugai — karžygiai. Kiekvienas Tamstos, kaip Vyriausio ginkluotųjų jėgų Vado, įsakymas mūsų bus šventai įvykdytas bendram mūsų laisvos tautos ir nepriklausomos valstybės gynimo darbui.

Naujieji metai teatneša mums daugiau jėgų ir energijos, mūsų Tėvynei daugiau laimės, o Tamstai, Pone Respublikos Prezidente, daug sveikatos ir pasisekimo taip labai svarbiose ir atsakingose valstybės Vado pareigose.

mesį negalima neatsižvelgti. Viena, Klaipėdos kraštas daugelį metų buvo Vokietijos valdžioje. Jame per 16 metų negalėjo išnykti vokiškoji įtaka, kuri čia buvo ugdoma 700 metų. Antra gi, Klaipėdos krašte gyvena vokiečių tautybės žmonių nemažas skaičius, todėl kaip kiekviena kita valstybė, taip ir Vokietija rūpinasi savo tautiečiais, gyvenančiais užsieniuose. Ji nori, kad vokiškasis elementas galėtų naudotis visomis teisėmis, kurios jam suteiktos statutu ir Lietuvos valstybės konstitucija. Lietuvos vyriausybė į Vokietijos dėmesį kaip tik ir atsižvelgia. Šiuo reikalu ministras pirmininkas vyriausybės deklaracijoje ir pareiškė: „Vyriausybė yra nusistačiusi atsižvelgti į Vokietijos pažiūras dėl autonominio statuto vykdymo. Tą savo nusistatymą vyriausybė yra pakartotinai pranešusi Vokietijos vyriausybei ir pasiūliusi drauge su ja nustatyti ateičiai greitą kylančių klausimų svarstymo būdą. Tuo savo pasiūlymu vyriausybė stengiasi sudaryti tokią padėtį, kad ateityje tarp dviejų kaimyninių valstybių iš viso nebekiltų sunkumų tais klausimais ir tuo būdu pasiektų su Vokietija pastovių gerų draugiškos kaimynystės santykių“. Žinoma, atsižvelgiant į Vokietijos ir Klaipėdos krašto vokiškosios visuomenės pageidavimus, negalima užmiršti Lietuvos valstybės ir lietuviškosios visuomenės reikalų, ypač, kad visa tai mums turi pirmiaeilės valstybinės reikšmės. Ir lietuviškoji ir vokiškoji visuomenė turi gauti savo, kitaip sakant, abi Klaipėdos krašto visuomenės turi gauti savo teisingą ir teisėtą dalį.

Didžiosios Lietuvos visuomenė nori, kad mūsų valstybės pajūryje būtų darnus sugyvenimas ir kad tenykštės centro vyriausybės ir autonominės valdžios pastangos būtų nukreiptos į bendrą ir produktingą darbą, bet kartu ir į teisingumą, teisėtumą ir tikslingumą. Čia malonu pastebėti, kad šioji kryptis ima viršų. Politinės aistros, kurios gana aštriai pasireiškė Klaipėdos krašto seimelio rinkimų metu, dabar, atrodo, ima aprimti. To buvo galima tikėtis ir anksčiau, nes rinkiminė nuotaika, paprastai, nėra natūrali krašto reikalų išraiška, o tik laikinis dalykas. Jo labiau tokią natūrali išraiška negalėjo būti Klaipėdos krašto seimelio rinkimų metu, nes čia ėjo varžybos ne tarp atskirų gyventojų srovių, o tik tarp vokiškosios ir lietuviškosios visuomenės, tad varžybos to elemento, kurio abiem dalim rūpėjo tik kuo daugiau praveisti savo atstovų. Dabar gi rinkimines aistras nugali šaltas protas, kuris abi krašto visuomenės ir skatina į gerą sugyvenimą. Tai yra geras ženklas, bet jis mus kaip tik ir skatina dar gyviau ir akyliau rūpintis savo pajūrio reikalais, kad jie būtų vedami Lietuvos valstybės ir jos autonominės dalies — Klaipėdos krašto gerovės linkme.

V. Girius

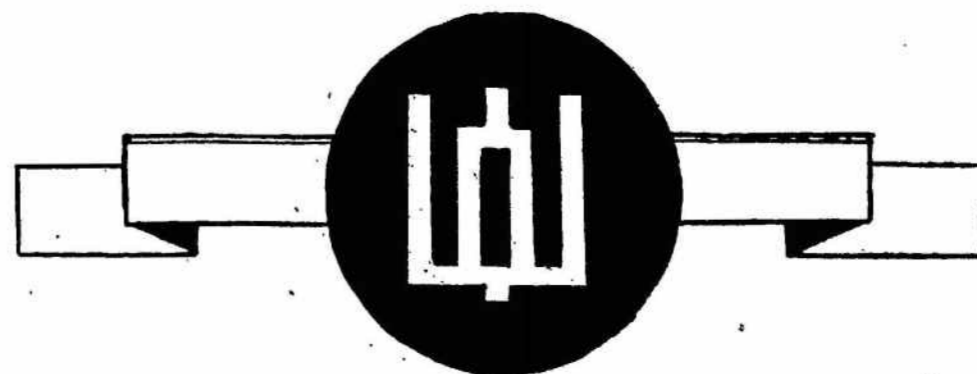

# Kaip artilerija padeda pėstininkams pulti įsitvirtinusių priešą

(Žiūr. „Kario“ Nr. 1)

Ir tada, balandžio 16 d. 6 val. ryto, prancūzų pėstininkai pradėjo puolimą. Bet nepraejo jie nė kilometro negyvu, išvalytu jiems lauku, kaip iš vokiečių pozicijos gilumos į juos buvo paleista smarki kulkosvaidžių ir artilerijos ugnis. Vietomis prancūzų pėstininkai sugulė, o vietomis ėmė trauktis atgal į savo apkasus.

Koks čia dalykas? Kodėl atgijo negyvas laukas? Paaiškinti visai nesunku.

Kada puolimui ruošiamasi taip atvirai, kaip tatau buvo čia aprašytame puolime, kada pats puolimas jau nėra netikėtas, tada ginantysis turi pakankamai laiko pasiruošti tą puolimą atremti. Tokiais atvejais ginančiam nėra reikalo palikti savo kariuomenę apkasuose, kurie puolančiojo artilerijos bus sunaikinti. Šią kariuomenę galima iš anksto atitraukti į užnugarį ir ten išnaudoti naujai įtvirtinimo linijai įrengti. Pirmos linijos apkasuose pakanka palikti tik tai mažą skaičių šaulių ir kulkosvaidžių, kad apgautų priešą.

Žinant iš anksto apie puolimo laiką ir vietą, galima gresiamoje vietoje sutraukti rezervus, naujas baterijas ir kulkosvaidžius.

Ilgas iššaudymas ir puolančiojo artilerijos kelių dienų šaudymas jau pats išpėja priešą apie rengiamą

Praėjo dar metai, ir prancūzai pradėjo rengti naują puolimą, kurio tikslas, kaip ir 1917 metais, buvo pralaužti vokiečių frontą ir tuo būdu išjudinti sustingusį frontą. Pralaužimo baras buvo numatytas Šampanėje, į pietų rytus nuo Reimso miesto. Šiam puolimui ruošis pradėjo iš anksto ir didžiausioje paslapyje. Didesnė artilerijos dalis, kuri buvo paskirta dalyvauti puolime, nieko apie jį nežinojo ir liko, kaip ir anksčiau, kituose fronto baruose. Visus parengiamuosius darbus atliko nedidelė štabų ir artilerijos karininkų grupė su specialiomis komandomis. Atidžiai jie ištyrė priešų pozicijas, išžvalgė jo baterijas, seklyklas ir prieštankinius pabūklus. Visus šiuos taikinius paskui jie pažymėjo savo žemėlapiuose ir planšetuose. Savo baterijoms šie karininkai išrinko būsimąsias ugniavietes ir jas įrengė ir užmaskavo. Tose vietose, kuriose buvo numatoma pastatyti pabūklus, buvo įkalti nedideli kuoleliai. Kiekvienas kuolelis turėjo savo numerį, kad lengviau būtų galima rasti kiekvieno pabūklo vietą. Paskui buvo paruoštos tam tikros šaudymo pradinų duomenų lentelės; šiose lentelėse buvo išskaičiuoti kiekvienam pabūklui ir kiekvienai baterijai kampo, lygio ir taikiklio nustatymai.

Visa tatau buvo atlikta didžiausioje paslapyje, visiškai neįšaudant ir nepritraukiant į numatytą pra-



Pieš. 2.

puolimą. Juk ne taip sau iš kelių tūkstančių pabūklų per vienuolika dienų išleidžiami milijonai sviedinių. Kiekvienam aišku yra, kad tai yra puolimo parengimas. O pasiruošti atremti puolimą vienuolikos dienų, kurias turėjo vokiečiai, pilnai pakanka.

Štai kodėl atgijo duobėtas, atrodęs negyvas laukas ir vėl pradėjo šaudyti pabūklai ir kulkosvaidžiai. Ir visas prancūzų trijų mėnesių darbas, kelių tūkstančių pabūklų šaudymas, milijonų sviedinių išleidimas, mil-

laužimui barą didelių artilerijos masių. Vokiečiai taip šio parengimo ir nepastebėjo.

Tuo pat laiku toli nuo fronto viename poligone, taip pat didžiausioje paslapyje, buvo tikrinami visi siunčiamieji į pralaužimo barą pabūklai ir sviediniai. Pabūklams buvo išskaičiuojamos tolio pataisos dėl liemens kiaurymės susidėvėjimo; sviediniai gi ir užtaisai atidžiai buvo sveriami ir rūšiuojami pagal svorį. Visiems sviediniams buvo išskaičiuotos pataisos dėl



Pieš. 3.

žiniškos išlaidos (per milijardą frankų) nuėjo niekais — už visa tai prancūzams atiteko tik tai keli kilometrai vokiečių pozicijų.

O štai kitas pavyzdys, paimtas taip pat iš Didžiojo karo, kada puolimas pavyko ir buvo pasiekti užsibrėžti tikslai.

svorio nukrypimų nuo normalaus. Visa tai buvo padaryta tam, kad artilerija galėtų apsieiti be iššaudymo, kad ji iš karto galėtų paleisti kaunamąją ugnį.

Kol užnugaryje buvo vykdomas šis techniškai parengiamasis darbas, į frontą naktimis palaipsniui nedidelėmis partijomis buvo vežami sviediniai.

Pagaliau, kelias dienas prieš ataką, iš visų frontų ir krašto gilumos traktoriais ir automobiliais naktimis į Šampanę buvo vežama artilerija. Artilerininkams nereikėjo ieškoti ugniaviečių, taigi, gaišti laiką; pakako tikrai nurodytame rajone surasti savo kuolelius ir viršum jų pastatyti pabūklus. Tuo pat laiku prie fronto buvo pritraukti ir tankai.

noje vietoje kelius metus. Paslankiajame kare pilnai pakanka, jei artilerija nuslopina priešą visoje jo ginamosios pozicijos gilumoje. Nuslopinti, reiškia, neleisti priešui sėkmingai vartoti savo ginklą, bent iš dalies suardžius įtvirtinimus ir sunaikinus kartu gyvosios jėgos ir ginklų dalį. Negalės, pavyzdžiui, prieš kulkosvaidininkai taikliai šaudyti, kai aplink juos visą



Pieš. 4.

1918 m. rugsėjo 26-ai dienos prancūzai tarp Reimso miesto ir Aragonijos kalnų, t. y. 25 kilometrų fronte, suspietė 2558 pabūklus; tuo būdu kiekvienam pabūklui atiteko 9—10 metrų ploto. Pabūklų skaičius vienam fronto kilometrui, kaip matome, čia buvo mažesnis, negu 1917 metais puolant ties Eno upe. Bet už tai, be artilerijos, čia dalyvavo dar ir 340 tankų.

Naktį iš rugsėjo 25 d. į 26 d. visi šie pabūklai be kurio nors iššaudymo staiga apipylė smarkia ugnimi vokiečių pozicijas. Pirmoje eilėje buvo apšaudytos baterijos ir slėptuvės su prieštankiniais pabūklais. Nebuvo užmiršti ir vokiečių pėstininkų apkasai: čia be pertraukos sprogdavo cheminiai sviediniai. Šešias su puse valandos, iki auštant, šaudė artilerija. Per tą naktį prancūzų artilerija išleido 1.675.000 sviedinių.

Auštant prasidėjo ataka. Pirmi į ataką nuėjo tankai, pridengti priešakyje savo artilerijos „ugnies banga“ (2 pieš.). Artilerija taip šaudė, kad šimtai sviedinių sprogdavo tame ruože, prie kurio artėjo tankai. Tankams prisiartinus prie šios vietos, artilerijos ugnis buvo perkeliama toliau, pozicijos gilumon (3 ir 4 pieš.). Sviedinių sprogimų ruožas slinko pirmyn tankų judesio greičiu (2, 3 ir 4 pieš.) Paskui tankus ėjo prancūzų pėstininkai.

Vokiečių baterijos ir prieštankiniai pabūklai, nuslopinti naktį prancūzų artilerijos ugnimi, rimtai pasipriešinti negalėjo, ko pasėkoje vokiečių pėstininkai neišlaikė prancūzų pėstininkų, tankų ir artilerijos suderinto smūgio ir pradėjo trauktis atgal. Smūgis buvo netikėtas ir apie rezervų pritraukimą arba naujų įtvirtinimų įrengimą vokiečiai negalėjo ir galvoti. Vokiečių frontas buvo pralaužtas. Šių kautynių pasisekimas iš karto atsiliepė ir gretimuose fronto baruose. Jau po trijų dienų, rugsėjo 29 d., prancūzų santarvininkai — anglai ir amerikiečiai — puolė dideliu 250—300 km frontu.

Taip galinga, staigi artilerijos ugnis Šampanėje padėjo prancūzų pėstininkams su tankais pralaužti stiprų iki tol vokiečių frontą.

Žinoma, suspiesti vienoje vietoje tiek daug artilerijos, kaip aprašyta čia duotuose pavyzdžiuose, paslankiajame kare nebus galima, bet tatau, dažniausiai, ir nebus reikalinga, nes paslankiajame kare, savaime aišku, negali būti tokie stiprūs įtvirtinimai, kokie buvo Didžiojo karo metu, kada frontai buvo sustingę vie-

laiką sprogsta sviediniai. Kulkosvaidis, gal būt, ir liks sveikas, gyva bus ir kulkosvaidininkų dalis, bet jie negalės galvos iškelti iš apkasos. O kas iškels, bus sužeistas arba užmuštas sprogdančių aplinkui sviedinių skeveldrų.

Arba, leiskime, prieštankinė patranka bus apsupta tirštais dūmais nuo visą laiką sprogdančių jos priešakyje dūminių sviedinių. Pro dūmus nebus matomi puolantieji tankai ir negalima bus taikliai juos šaudyti.

Tokiam visų svarbesniųjų taikinių nuslopinimui reikalingas artilerijos parengimas (t. y. artilerijos šaudymas prieš ataką) per vieną, dvi, tris valandas. Juo daugiau pabūklų ir tankų kiekvienam fronto kilometrui puolantysis turės, juo trumpesnis gali būti artilerijos parengimas. Juo stipresni bus prieš įtvirtinimai, juo ilgesnis turi būti artilerijos parengimas. Kartais jis truks ir ilgiau trijų valandų.

Bet kiek bebūtų daug pabūklų ir tankų, artilerijos parengimas neturi būti labai trumpas, nes kitaip priešui bus padaryti nedideli nuostoliai, jis liks moraliai stiprus, ir paskutiniu momentu, kada artilerija turės perkelti savo ugnį pirmyn, kad nekliudytų savųjų pėstininkų, priešas greitai atsigaus ir galės atremti ataką.

Tiktai tam tikrais atvejais, ypatingai palankiose sąlygose, kada priešas yra silpnai įsitvirtinęs, galima palaužti prieš pasipriešinimą beveik be artilerijos parengimo, pasitenkinus vien tik staigiu ugnies smūgiu prieš pat ataką į priešakinę ginamosios pozicijos ruožą.

Dabartiniu metu pėstininkai, bendra taisykle, puola tankams ir aviacijai padedant. Ir tankai, ir aviacija saviesiems pėstininkams suteikia didelę pagalbą — jie, kaip ir artilerija, skina jiems kelią pulti. Tankai savo ugnimi ir svoriu naikina prieš gyvąją jėgą, kulkosvaidžius ir patrankas. Jie padaro pėstininkams praejimus spygliuotos vielos kliūtyse, jei priešas suspėjo įrengti šias kliūtis savo apkasų priešakyje.

Lėktuvai, žemai skrisdami, bombomis ir kulkosvaidžių ugnimi šaudė prieš baterijas, žygiuojančius į kautynių lauką pėstininkus ir tankus, štabus ir kitus taikinius. Visa tatau atleidžia artileriją nuo eilės uždavinių, kuriuos jai teko vykdyti, kada ji viena turėjo skinti kelią puolantiems pėstininkams. Bet už tai šių dienų artilerijai atsirado nauji rūpesčiai: ji turi saviesiems tankams ir aviacijai padėti atlikti jų uždavinius su mažesniais nuotoliais.

# Karo Topografijos Skyriaus darbai

1939 metų sausio 1 d suėjo penkiolika metų nuo mūsų Karo Topografijos Skyriaus gyvenimo pradžios. Šio skyriaus platesnė istorinė apžvalga buvo duota 1934 metų sausio mėnesį „Mūsų Žinyno“ 106 Nr., minint pirmąjį to skyriaus dešimtmetį. Ten buvo kiek smulkiau išdėstyta skyriaus organizacija, pirmieji žygiai kariuomenę aprūpinti žemėlapiais, specialistų paruošimas topografijos tarnybai, ir buvo duoti per pirmąjį dešimtmetį nuveiktų darbų rezultatai. Dabar, Karo Topografijos skyriui švenčiant savo amžiaus penkiolika metų, norėčiau „Kario“ skaitytojus supažindinti su tuo darbu, kuris dirbamas šioje įstaigoje, kad gautume žemėlapių lapą, kuriuo taip dažnai tenka naudotis kariams, o taip pat ir šauliams. Antra vertus, ir besinaudojančiam žemėlapiu bus lengviau susivokti, jei jis nors apytikriai žinos, kaip tas žemėlapis yra daromas; o jo padarymo procedūra nėra taip paprasta, kaip kad iš pirmo žvilgsnio kai kam galėtų atrodyti.

Visas Karo Topografijos Skyriuje dirbamas darbas yra skirstomas į šias stambesnes sritis: 1) trianguliacija, 2) astronomija, 3) nuotraukos, 4) niveliacija, 5) oro nuotraukos, 6) rusų senų žemėlapių taisymas ir 7) žemėlapių spausdinimas. Kiekviena ši darbo sritis, išskiriant žemėlapių spausdinimą, dar gali būti skirstoma į lauko darbus ir vadinamus kambarinius darbus, arba į surinktos lauke medžiagos tvarkymą ir panaudojimą taip, kad ji visai tiktų savo tikslui — žemėlapiui sudaryti. Taigi, kad būtų šiek tiek pilnesnis vaizdas, kaip daromas žemėlapis, reikia atskirai aptarti visas anksčiau minėtas darbo sritis.

## 1. Trianguliacijos darbai

Kiekvienam, kam tenka daryti kokį nors planą, pav., daržo arba ištiso lauko planą, kaip kad matininkai daro, skirstydami kaimą vienkiemiais, visuomet reikia matuoti atstumai. Išmatuoti atstumai nuo vieno kapčiaus ligi kito, nėra didelis daiktas, nes linijos yra trumpos, o antra, jei keliais ar net keliolika centimetrų tos linijos bus trumpesnės ar ilgesnės, tai tas neturės didelės reikšmės, kitaip sakant, matuojant tokias linijas, nereikalaujamas didelis tikslumas. Visai kitas reikalas bus, kada reikės išmatuoti daug didesnis atstumas — iki 30 kilometrų ir daugiau, ir kada bus reika-

Taip, tankams puolant, artilerija visų pirma šauda pikčiausią tankų priešą — prieš artileriją, ypač jo prieštankinius pabūklus. Paskui, artilerija padeda tankams nugalėti įvairias kliūtis, nuslopindama prieš pabūklus ir kulkosvaidžius, kurie savo ugnimi gina šias kliūtis. Savo aviacijai artilerija padeda, pridengdama ją ore savo priešlėktuvinių pabūklų ugnimi ir nuslopindama prieš priešlėktuvines baterijas ir kulkosvaidžius ant žemės.

Taip artilerija, veikdama drauge su tankais ir aviacija, nuslopina priešą vienu metu visame ginamosios jo pozicijos ruože ir padeda pėstininkams slinkti pirmyn.

Jei dėl kurių nors priežasčių pėstininkams teks pulti be tankų ir aviacijos pagalbos, artilerija ir be jų gali suteikti pėstininkams galingą paramą. Šiuo atveju jos vaidmuo, žinoma, bus dar didesnis ir atsakominesnis.

laujama, kad ta trisdešimties kilometrų linija būtų išmatuota vos kelių centimetrų tikslumu. Tokie dideli atstumai nuo vieno taško ligi kito, darant visos valstybės žemėlapi, būtinai reikalingi žinoti labai tiksliai. Tokių atstumų paprastu būdu, paprasta juosta ar kitu matu, nors ir kelių metrų tikslumu, jau nebus galima išmatuoti. Jei dar atsiminsime, kad matuojamoji linija eis per miškus, upes, ežerus, gyvenamas vietas ir kitas gamtos kliūtis, tai bus visai aišku, kad jos visai nebus galima išmatuoti. Todėl paprastu būdu tokie dideli atstumai ir nematuojami; jiems sužinoti yra sugalvotas kitas būdas, kitas metodas, trianguliacija vadinamas.

Darant visos valstybės ar jos didesnės dalies žemėlapi, būtinai yra reikalinga, kad visame tame plote būtų kuo daugiausia taškų, tarp kurių būtų žinomi visai tikri atstumai. Visi šie taškai su savo atstumais sudaro vadinamą trianguliacijos tinklą, o kiekvienas taškas — trianguliacijos tašką. Pirmiausia tokie taškai parenkami kiek galima toliau vienas nuo kito ant aukštų kalnų, kad iš kiekvieno taško kuo daugiau būtų matyti kitų taškų. O kad, iš tikrųjų, tokie taškai būtų matyti iš toli, jie yra paženklinami tam tikrais ženklais, signalais ar piramidėmis vadinamais. Pats gi trianguliacijos taškas yra įbetonuojamas į žemę ir paženklinamas Karo Topografijos Skyriaus ženklu — marke. Jis vadinamas trianguliacijos centru. Pats signalas dar tarnauja ir trianguliacijos matavimams, nes jis yra taip padarytas, kad į jį visai patogiai galima įsilipti su instrumentais ir tuo būdu geriau matyti kitus, toli esančius taškus, taip pat turinčius savo signalus. Suprantama, kad tų signalų aukštis bus vienodas: tai priklausys nuo to, kiek reikalinga pakilti į viršų, kad būtų galima matyti visi kiti reikalingi signalai. Karo Topografijos Skyrius visoje teritorijoje jau yra pastatęs daug tokių signalų, kurių aukštis apie 30 metrų, bet yra ir tokių, kurie siekia iki 60 metrų. Toks signalas po poros dešimčių metų supūva ir yra likviduojamas, o pats trianguliacijos

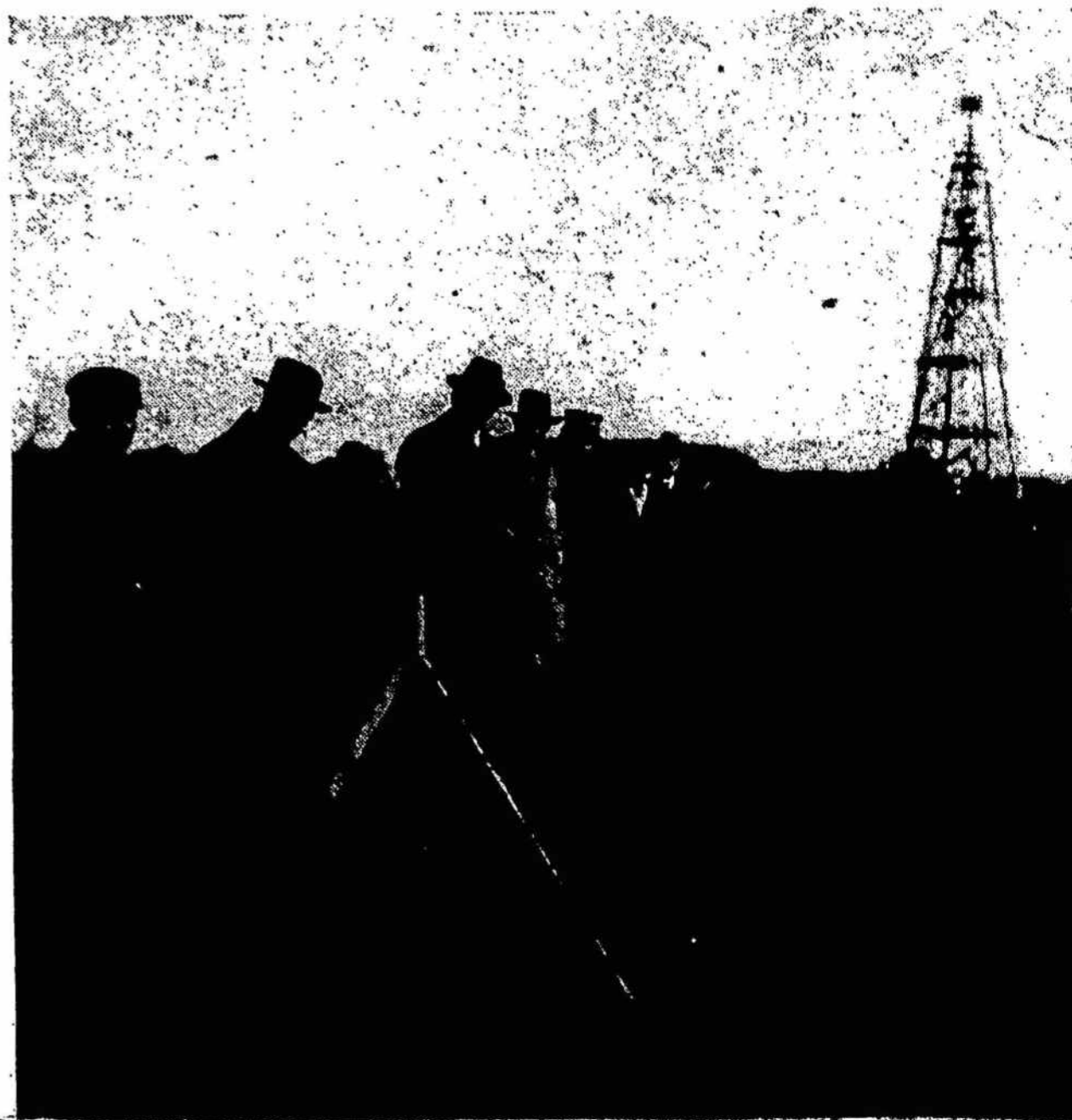



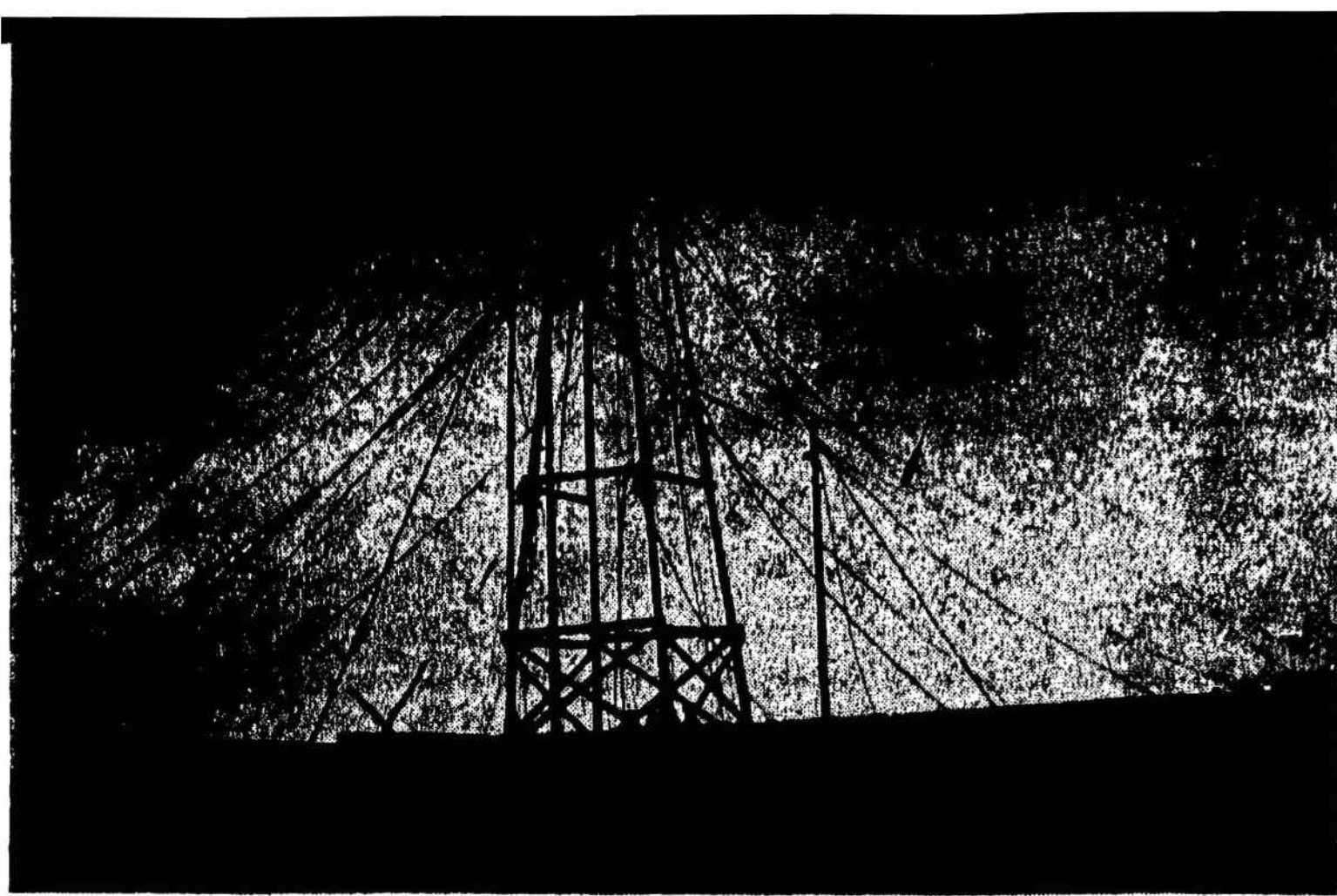

Statomas trianguliacijos signalas

centras pasilieka žemėje visą laiką. Čia reikia pridurti, kad šių signalų statyba yra skirta grynai žemėlapiu sudarymo reikalams ir neturi nieko bendra su kai kurio piliečio nuomone, kad tai esą artėjančio karo pranašai, nes, girdi, statomi bokštai, kad iš jų būtų galima geriau pamatyti besiartinąs priešas. Labai aišku, kad toks signalas, aiškioje vietoje ant aukšto kalno pastatytas, visai netinka sekti priešui, turinčiam šių dienų aviaciją ir toli šaudančius galingus ginklus.

Dabar čia skaitytojui kyla klausimas, kokius gi matavimus reikalinga atlikti, kad, pavyzdžiui, stovėdamas ant kurio nors kalno viršūnės, kur yra trianguliacijos taškas, ir matydamas už kokių 30 kilometrų kitą tašką, galėtum sužinoti tarp jų tikrą atstumą. Keliais žodžiais į tokį klausimą atsakyti negalima ir, apskritai, toks atstumas galima sužinoti tik netiesioginiu būdu, t. y. skaičiavimo pagalba.

Imkim, kad visoje teritorijoje yra jau parinkti trianguliacijos taškai ir pastatyti signalai. Belieka sužinoti tarp kiekvieno taško ir jam artimiausių kitų taškų atstumus. Tam tikslui pirmiausia parenkama kiek galima lygioje vietoje viena ypatinga linija, kokių 6—8 kilometrų ilgio, baze vadinama. Jos galuose statomi taip pat signalai ir daromi centrai. Atstumas tarp tos linijos centrų yra labai tiksliai matuojamas ypatingu įrankiu — Jederino vielomis, kurios yra padarytos iš tokio metalo, kuris mažiausiai pasiduoda temperatūros įtakai ir yra labai pastovus. Pačios vielos yra lyginamos su tikrai žinomu matu. Mūsų praktikoje vielos buvo lygintos Suomijoje ir Prancūzijoje — Sevre, kur yra labai saugiai laikomas pirmasis ir tikras metras, kurio ilgis yra išvestas iš vienos keturiasdešimt milijoninės dalies žemės meridiano ilgio. Vėliau buvo įrengtas ir pas mus tam tikras pastovus ir tiksliai žinomas matas, kuris dabar tarnauja tikriems tų vielų ilgiams sužinoti. Taigi, tokiomis vielomis ši ypatinga linija ir yra matuojama keletą kartų, ir iš tų kelių matavimų gaunamas tikras bazės ilgis, kurio klaida gali būti vos kelių milimetrų. Turint visame trianguliacijos tinkle vieną tokią liniją, belieka atlikti vienas svarbiausių lauko trianguliacijos darbų — išmatuoti kampus kiekviename signale, t. y. įsilipus į kiekvieną signalą, išmatuoti kampus tarp visų kitų iš ten matomų signalų. Tuo būdu visoje teritorijoje sudaromas tinklas trikampių, kurių kiekvienas turi išmatuotus visus tris kampus. Turint toje trikampių sistemoje vieną tiksliai išmatuotą kraštinę — bazę, paprastos trigonometrijos pagalba galima išskaičiuoti ir visos kitos kraštinės, t. y. sužinoti tarp trianguliacijos taškų atstumus. Todėl trianguliacijos lauko darbas ir yra ne kas kita, kaip tikslus kampų matavimas, nes kiek tiksliai bus išmatuoti trikampiuose kam-

pai, tiek tiksliai bus gaunamos ir pačios kraštinės. Reikalinga pridurti, kad tų kampų matavimas nėra visai paprastas daiktas, nes nėra dar žmogaus protas sugalvojęs tokio instrumento, kuriuo visai tiksliai būtų galima kampus išmatuoti: visuomet lieka tam tikros klaidos, su kuriomis skaičiuotojas, beskaičiuodamas atstumus, turi nemaža padėti darbo, kol tas klaidas teoretiškai pašalina. Be to, tenka atsiminti, kad žemė nėra plokštuma, kaip kad mums atrodo, bet ji yra rutulys ir dar netaisyklingas rutulys. Žemės rutulys yra panašus į futbolą, kuris tarp žmogaus delnų būtų lengvai suspaustas. Taip ir žemė yra lyg tarp didelių delnų suspausta ir tuo būdu ties pusiauju ji yra daugiau išpūsta, o ašigaliuose daugiau suplota. Ir su tokiu netaisyklingu žemės rutuliu trianguliacijos, bedarydamas savo skaičiavimus, visuomet turi turėti reikalą, o tai, žinoma, komplikuoja jo skaičiavimus.

Čia reikia dar pastebėti, kad trianguliacija tarnauja ne tik žemėlapiui sudaryti, bet ji turi ir didelės mokslo reikšmės: jos pagalba yra kaip tik patvirtinta, kad žemė turi tokią netaisyklingą formą. Tam mokslo darbui Lietuva irgi yra pasitarnavusi, prisidedama prie tarptautinių Baltijos valstybių geodezinių darbų, kurie Karo Topografijos Skyriaus Žemaitijoje ir Klaipėdos krašte jau yra atlikti ir baigiami skaičiuoti. Tas pat yra padaryta ir kitų valstybių, kurios prieina prie Baltijos jūros. Kada šie darbai bus galutinai baigti, iš jų duomenų bus galima tiksliau nustatyti, kokią formą arba kokį kreivumą turi žemės rutulys paliai Baltijos jūrą.

## 2. Astronomijos darbai

Kiekvienam, šiek tiek susipažinusiui su žemėlapiu, yra žinoma, kad žemėlapiu viršuje žymima šiaurė, apačioje pietūs, dešinėje rytai ir kairėje vakarai. Kad, iš tikrųjų, taip būtų, t. y., kad ir visos išbrėžtos žemėlapyje linijos: keliai, upės ir kiti daiktai, kurie nuo žiūrėtojo ant žemės paviršiaus, pav., eina į šiaurę, kad



Trianguliacijos instrumentas kampams matuoti

taip pat ir žemėlapyje eitų į šiaurę (į viršų), reikalingi atlikti astronomijos darbai. Trumpai tariant, žemėlapis reikalinga orientuoti, o tai pasiekama, jei bent vienos trianguliacijos kraštinės bus žinomas azimutas, arba kampas, kurį sudaro toji kraštinė su žemės sukimosi ašimi. Toks kampas — azimutas yra surandamas iš žvaigždžių arba iš saulės. Kadangi iš žvaigždžių yra gaunami tikslesni rezultatai, tai tiksliesiems darbams jomis ir tėra naudojamosi. Paprastai, azimutui rasti yra imama visiems žinoma šiaurinė žvaigždė, nes ji yra arčiau prie pasaulio ašies, negu kitos žvaigždės, ir todėl lėčiausiai juda dangaus skliaute.

Kitas astronomijos uždavinys yra surasti, kurią žemės rutulio dalį užima kiekvienas žemėlapių lapas, kitaip sakant — rasti ant žemės rutulio kiekvieno žemėlapių lapo jo vietą. Praktiškas astronomijos lauko darbų vykdytojo uždavinys šiam klausimui išrišti — suradimas kai kuriuose trianguliacijos taškuose dviejų dydžių: pločio ir ilgio. Šiam darbui jau yra imama daug žvaigždžių, kurios yra parenkamos kiekvienam taškui atskirai. Suradus plotį arba kampą, kurį sudaro ant žemės rutulio pusiaujo plokštuma su vietos paralelės plokštuma, ir ilgį arba kampą, kurį sudaro Grinvičio (Anglijoje) meridiano plokštuma su vietos meridiano plokštuma — galima lengvai išbrėžti ant žemėlapių vadinamą meridianų ir paralelių tinklą, kuris kiekviename žemėlapyje ir yra išbrėžtas, ir kuris sudaro žemėlapių pagrindinį rėmą.

Atlikęs vasaros darbus lauke, astronomijos darbų vykdytojas žiemą skaičiuoja ir visą medžiagą tvarko taip, kad ji tiktų trianguliacijos tinklui orientuoti ir nustatyti kiekvieno trianguliacijos taško ilgį ir plotį. Tie skaičiavimai yra gana ilgi ir reikalauja daug laiko. Ir tai bus suprantama atsimerkant, kad čia turėta reikalo su judančiais dangaus kūnais, o tas judesys ir sunkina skaičiuotojo darbą, nes prie viso darbo prisideda dar žvaigždžių vietų ant dangaus skliauto skaičiavimas kiekvienam momentui, kada tik jis yra daręs matavimus.

Astronomijos darbams taisyti yra daromi gravimetriniai darbai, arba žemės traukos jėgos matavimo darbai. Mums kiekvienam yra aišku, kad išmestas į orą daiktas krinta žemyn trumpiausiu keliu, arba stačiaja linija, žinoma, jei kokia nors pašalinė jėga jo iš tos tiesiosios neišstumia. Tačiau, pasirodo, kad toks krintančio daikto kelias ne visuomet yra stačioji linija, bet šiek tiek nuo jos nukrypusi. Aiškinama, kad ši linija nukrypsta į tą pusę, kurioje nuo krintančio daikto yra sodresni arba sunkesni žemės sluoksniai, kurie daugiau patraukia į save krintantį daiktą, negu iš tos pu-

sės, kur ta žemės masė yra silpnesnė. Bet astronomijos darbai kaip tik ir remiasi ant tos stačiosios linijos. Išėitų, kad, kur ši linija yra netiesi, ten netikri ir astronomijos darbai. Tam tikslui ir yra daromi gravimetriniai darbai, kad galima būtų surasti, kiek daug yra nukrypusi į šalį stačioji linija, kad tuo būdu būtų galima pataisyti astronomijos darbus. Gravimetriniai darbai Lietuvoje jau yra baigti.

Dar tenka pridėti keletą žodžių apie magnetinius darbus, kur yra ieškoma, kiek kompasų magnetinė adatėlė yra nukreipiama nuo tikrosios šiaurės, kaip kad gravimetriniuose darbuose ieškoma, kiek stačioji yra nukreipiama nuo normalios tiesiosios. Čia žemės masių išsidėstymo nevienodumas neturi tiek daug įtakos, kiek tų masių sudėtis: masės, turinčios daugiau metalo priemaišų, magnetinę adatėlę daugiau nukreipia nuo tikrosios šiaurės, negu toje vietoje, kur masės turi mažiau metalo priemaišų. Be to, adatėlės nukrypimą veikia paros laikas ir metų laikai: nevienodai adatėlė toje pačioje vietoje būva nukreipta rytą, dienos metu ir vakare; nevienodai žiemą ir vasarą. Lietuvos teritorijoje kompasų adatėlė yra nukreipiama iki —2 laipsnių ir +2 laipsnių, t. y. į rytus arba į vakarus apie 2 laipsnius. Tačiau yra tokių vietų, kur ji ir daugiau nukreipiama. Tokios vietos yra vadinamos magnetinėmis anomalijomis. Pas mus tokia vieta yra į šiaurę nuo Obelių (Rokiškio apskr.) prie Latvijos Subato, kur anomalija siekia iki 18 laipsnių. Reikia manyti, kad toje apylinkėje žemės sluoksniai yra kitokios sudėties, negu kur kitur. Šios anomalijos centras yra Latvijos teritorijoje.

Magnetiniai darbai Lietuvoje jau yra baigti ir gali būti praktiškai panaudoti tais atsitikimais, pavyzdžiui, šaudant iš artilerijos pabūklų, kai tenka naudotis kompasu, nes jo rodomoji šiaurė tenka pataisyti dėl adatėlės nukrypimo, arba techniškai tariant — žinoti kompasų adatėlės deklinaciją.

(Bus daugiau)

Kpt. Liesis

## EPIDIASKOPAI IR JŲ PANAUDOJIMAS

(Žiūr. „Kario“ Nr. 1)

### III. Epidiaskopų aprašymas

#### a. Epidiaskopas „Adept“, firmos Zeiss-Ikon

1. Aparato parengimas darbui. Bendrą epidiaskopą vaizdą matome 2. brėž.

Šviesos šaltiniu yra 250 W matinė lemputė; veidrodžių sistemą sudaro 1 gaubtas ir 3 plokšti veidrodžiai. Aparato šviesos stiprumas pakankamas, kad kiekvieną paveikslą, fotografiją, brėžinį ir t. t. galima būtų rodyti ekrane padidintą iki 1,5—2 m pločio. Epidiaskopo nuotolis nuo ekrano turi būti apie 2 kartu didesnis, negu norimas gauti ekrane paveikslo plotis (3—4 m). Paveikslų padėklas prieinamas iš 3 pusių, todėl leidžia laisvai padėti net labai dideles ir storas knygas ir jų paveikslus tiksliai pritaikinti prie apšvietimo angos ir gerai juos apšviesti.

Epidiaskopo „Adept“ vidaus įrengimas ir šviesos keliai parodyti 1. brėž.

Aparatas sveria apie 14 kg. Jis drauge su visais reikalingais priedais laikomas tam tikrame lagamine; jame aparatas gali būti nešiojamas ir vežiojamas, kre-

piant tačiau dėmesio, kad lagaminas nebūtų mėtomas ir trankomas, nes galima sudaužyti veidrodžius.

Persiunčiant epidiaskopą, jo veidrodžiai išimami ir įdedami specialėse medinėse dėžutėse. Ypačingai gerai turi būti įvyniotas pagrindinis plokščias (sidabruotas) veidrodis ir gaubto veidrodžio pusės.

Veidrodžiai įstatomi pro kameros viršų. Paspaudus spragtuką, ištraukiamas viršutinis skardinis dangtelis (6). Šoniniai veidrodžiai įstatomi užsmailintu galu žemyn, kiekvienas į savo vietą. Veidrodžiai užpakalyje sužymėti rodyklėmis ir skaitmenimis I ir II, tokius pat pažymėjimus turi ir kameros sienelės apačioje, iš vidaus. Veidrodis įstatomas į šalia angos esantį laikiklį, ant viršutinio veidrodžio krašto uždedamas laikomasis kampainis, kuris priveržiamas varžteliu (7).

Gaubtas veidrodis susideda iš 2 pusių. Abi pusės įdedamos į jiems skirtą kampinį padėklą ir prispaudžiamos užsukamaisiais laikikliais. Gaubto veidrodžio padėklas skardiniais kampainiais sujungtas su kameros sienelėmis ir prie jų pritvirtintas dviem sraigtais (26). Atleidus tuos sraigtus, galima, kiek reikia, perstatyti veidrodžio padėklą ir tiksliausiai nustatyti šviesą. Vei-

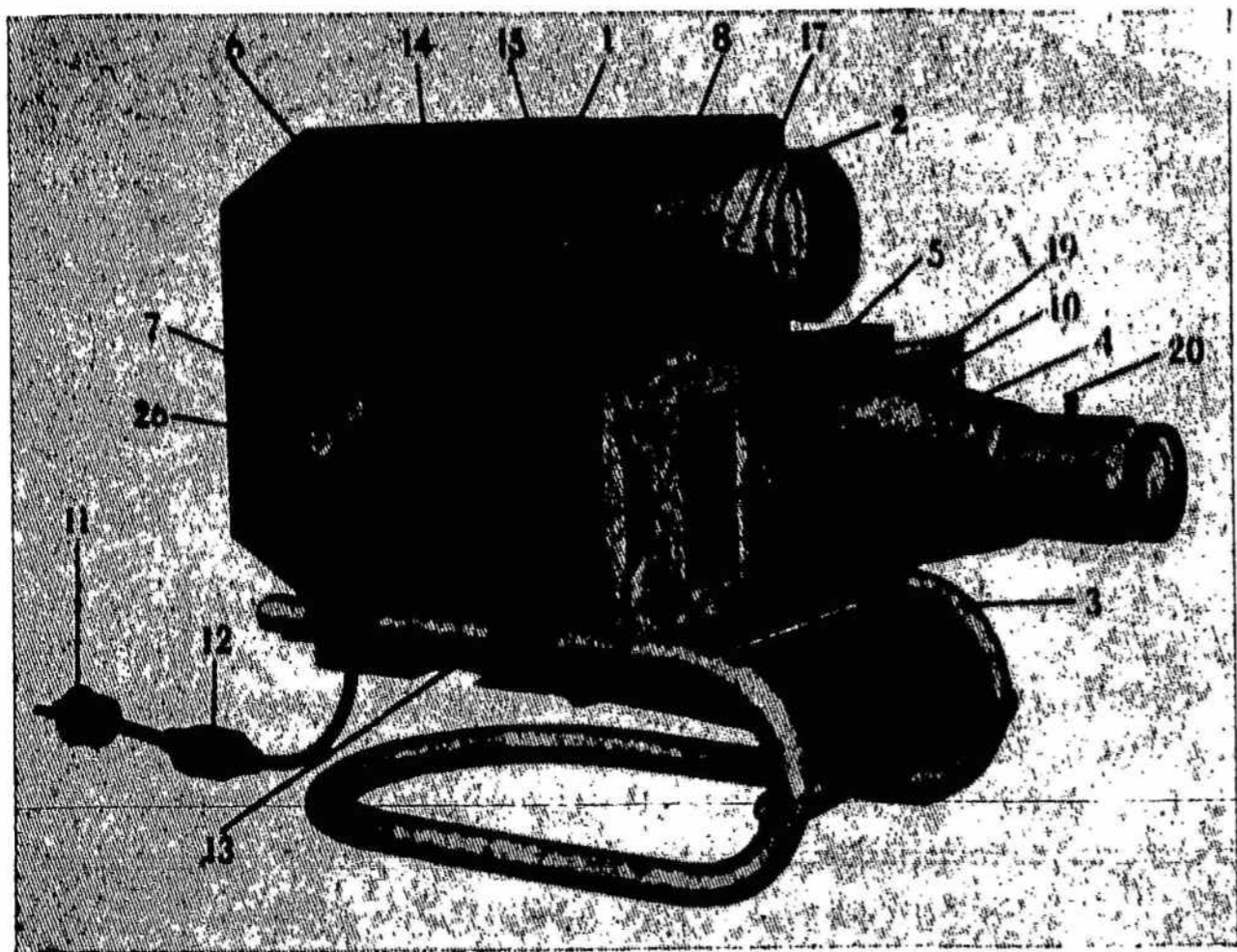

Br. 2.

1 — epi-diaskopos kamera, 2 — epi-objektyvas, anastigmatas 1:4,  $f = 30$  cm, 3 — stovas, 4 — dia-objektyvo (anastigmatas,  $\varnothing 52,2$  mm,  $f = 15$  cm) priedėlis, 5 — kondensatorius, 6 — dangtelis, 7 — šoninio veidrodžio kampainio varžtas, 8 — išpiovos kondensatoriaus dėžutei įkabinti, 10 — diapozityvinio priedėlio laikomieji sraigtai, 11 — kištukas, 12 — jungtukas, 13 — paveikslo padėklas su įdėta kasėte, 14 — rankena diaskopiniam ar episkopiniam rodymui, 15 — rėmeliai diapozityvams, 16 — anga diapozityvams, 17 — skląstis, 18 — vedamieji rėmeliai diapozityvams, 19 — rėmeliai diapozityvams, 20 — dia-objektyvo nustatomasis varžtelis, 26 — gaubto veidrodžio padėklo sraigtai.

drodis nustatomas šitaip: bet koks paveikslas rodomas per epi-objektyvą, ekrane tiksliai nustatant ryškumą; paskum paveikslo vietoje dedamas visai balto popieriaus lakštas ir, atleidus sraigtelius (26), tol perstatinėjama elektrinė lemputė, kol ekrane gaunamas visiškai vienodas apšvietimas.

Pagrindinis plokščias veidrodys (3), (1. brėž.) dedamas į jo padėklą kameros viršuje, veidrodine puse žemyn. Iš viršaus jis prispaudžiamas tam tikru skląstiniu laikikliu.

Elektrinė lemputė įdedama šitaip: ištraukus užpakalinėje kameros dalyje iš apačios esantį kaištelį (24), (3. brėž.), galima išimti lemputės patroną su visa laikomąja lentele. Lemputė turi specialų užsukamą cokolį. Ji išspaudžiama cokoliu į patroną taip, kad cokolio sąlytinės gembelės patektų į patrono spyruoklinius lizdus. Lemputė trumpai pasukama dešinėn, kol cokolio gembelės atsirems patrono lizduose. Lemputė įstatoma į kamerą, o laikomoji lentelė pritvirtinama kaišteliu (24). Taip lemputė paruošta tiek episkopiniam, tiek diaskopiniam rodymui ir daugiau jos nei reguliuoti, nei nustatinėti nereikia. Degdama lemputė gali stovėti tik cokoliu žemyn.

Lemputei įjungti yra jungtukas (12). Kištukas (11) jungiamas į pridėto saitelio lizdą, o saitelio kištukas — į elektros tinklą, jei tinkle turima 110 iki 125 voltų. Turint srovės tinklą 220 V, tarp saitelio ir kištuko (11) reikia įjungti reostatas. Tada epi-diaskopos kištukas (11) jungiamas į reostato lizdą, o reostato kištukas į jungiamąjį saitelio lizdą; saitelio kištukas jungiamas į tinklą.

Taip paruoštas epi-diaskopas dedamas ant stovo (3), taikant, kad kaištelis (24), (3. brėž.) patektų į auselę (25).

**Paveikslų rodymas:** atskiri paveikslai, fotografijos, nedideli brėžiniai ir kt. rodomi, įdėjus juos į pridėtus rėmelius (kasėtes); paveikslas dedamas po stiklu; apskrita anga kasėtės dugne leidžia padėti ir pasukti paveikslą reikiamam padėtin. Kasėtė su paveikslu įstumama į šoninę padėklo angą (13).

Ant padėklo galima padėti ir didelius paveikslus, brėžinius, knygas ir t. t., tuo atveju į padėklo angą dedama viena kasėtė stiklu žemyn, kad padėkle nebūtų įdubimo.

Jei rodomi paveikslai tiesiog iš knygos, knyga dedama ant padėklo; ištiesintus knygos puslapius tada palaiko viršutinėje stovo dalyje esantis stiklas. (Rodant atskirus paveikslus, įdėtus į kasėtes, šis stiklas geriausiai būtų išimti, nuspaudus laikiklį (9), bet tai nebūtina, stiklas gali ir pasilikti).

Rodant labai didelius paveikslus, pav., žemėlapius, didžiulių knygų paveikslus ir pan., aparatas nuimamas nuo stovo ir dedamas tiesiog ant rodomojo daikto.

Rodomųjų paveikslų ryškumas ekrane nustatomas objektyvu (2), labiau ar mažiau jį išsukant.

Diapozityvams rodyti, reikia įdėti kondensatorių (5) ir diapozityvinį priedėlį (4), (2. brėž.). Kondensatoriaus dėžutė savo kabliais kabinama į epi-diaskopos kameros išpiovas (8) ir priveržiama apatiniu sraigtu; daugiau ar mažiau išsukant atraminį sraigtelį (kondensatoriaus apačioje), nustatoma teisinga jo padėtis. Prie kondensatoriaus dėžutės iš priešakio dviem sraigtais prisukamas diapozityvinis priedėlis (4).

Rankena (14) nuspaudžiama kairėn žemyn. Į angą (16) įstatomi vedamieji rėmeliai (18) ir įtvirtinami skląsteliu (17). Atskiri diapozityvų stiklai įstatomi į mažus rėmelius ( $8,5 \times 8,5$  cm arba  $8,5 \times 10$  cm) ir įdėdami į vedamuosius rėmelius; jie turi būti statomi aukštyn kojomis ir emulsijos sluoksniu lemputės pusėn. Ryškumas ekrane nustatomas, labiau ar mažiau išsukant dia-objektyvą — kaišteliu (20).

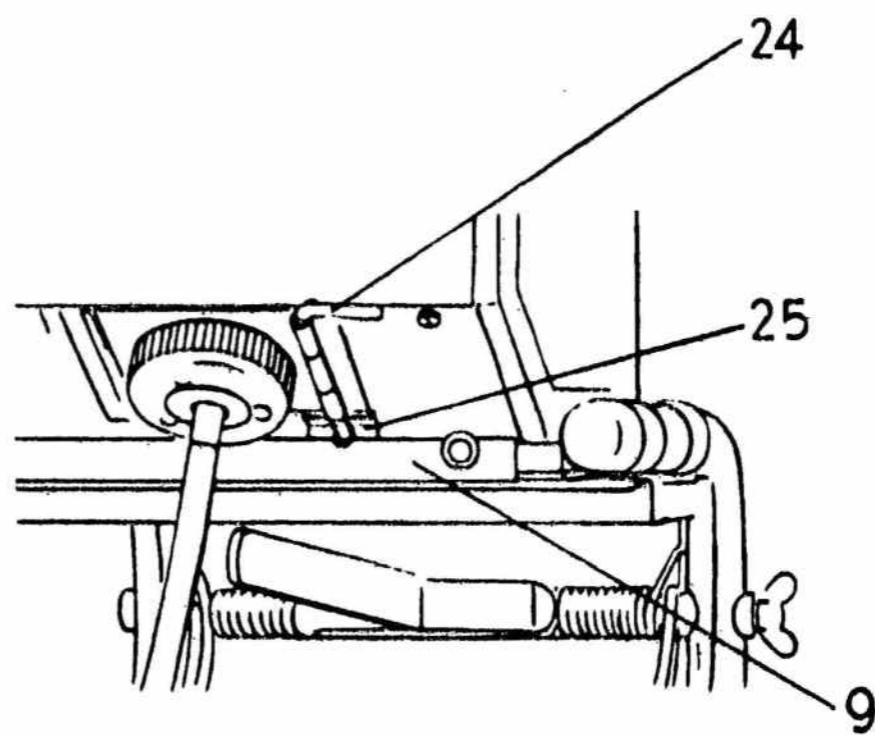

Br. 3.

Diapozityvinėms filminėms juostoms rodyti turi būti atskiras priedėlis; jis įstatomas diapozityvinio priedėlio vieton ir pritvirtinamas sraigtais (10)\*). Taip pat pritvirtinamas ir mikroskopiniam rodymui priedėlis. Mikroskopiniai preparatai įspraudžiami į plunksnelės užpakalyje mikro-objektyvą. Mikroskopinių preparatų ryškumas ekrane nustatomas mikro-objektyvu.

(Bus daugiau)

Mjr. Šilius

\* Iš spaudos ir švietimo skyriaus gautieji epi-diaskopai šio priedėlio neturi.

# Mylėkime ir branginkime savo pajūrį

Lietuvos pajūris — tai viena gražiausių mūsų Tėvynės sričių. Jis išmargintas smėlio kopomis, gražiais miškeliais, nedideliais kalniukais. Šioji vieta savin traukia kiekvieną, kuris tik nors kartą čia lankėsi. Bet didelė mūsų pajūrio dalis, šiandien vadinama Klaipėdos kraštu, daugiau kaip 700 metų buvo svetimųjų valdžioje. Per tą laiką į čia atsikraustė nemaža vokiškos kilmės žmonių, o buvo ir tokių vietinių gyventojų lietuvių, kurie ilgai irgi persiėmė mums svetima dvasia ir nutautėjo. Tad, jeigu dabar Klaipėdos krašte gyvena žymus skaičius vokiškos dvasios žmonių, nereikia manyti, kad jie visi yra vokiškos kilmės: nemaža dalis jų yra tie patys lietuviai, tik ilgo laiko ir nepalankių aplinkybių nutautinti. Į juos tačiau nereikia žiūrėti kreiva akimi, bet mums reikia juos suprasti, pažinti, įvertinti jų norus. O juk Klaipėdos krašto gyventojų reikalai nėra visiškai tie patys, kuriais mes kasdien rūpinamės kitoje Lietuvos srityse. Iš čia ir išeina vienas būtinas dalykas: mums ir mūsų pajūrio gyventojams reikia dar daugiau, dar nuoširdžiau ir atviriau vieni kitus pažinti, reikia vieniems pas kitus nuolatos lankytis, reikia vieniems kitus suprasti, nes tik pažinę vieni kitų reikalus, juos labiau įvertinsime ir galėsime sėkmingiau šalinti nesklaidumus, kurie tarp vienu ir kitų pasitaiko.

Ateis pavasaris ir vasara. Tai pats patogiausias laikas ekskursuoti. Imkimės jau dabar organizuoti ekskursijas į Klaipėdos kraštą. Tą kraštą reikia lankyti visiems: kariams, moksleiviams, ūkininkams, valdininkams, verslininkams, darbininkams ar kitų užsiėmimų žmonėms. Ir lankyti ne atsitiktinai, bet organizuotai, planingai, kad tas lankymasis nebūtų tik tuščias laiko gaišinimas. Lygiai taip pat reikia, kad Klaipėdos krašto gyventojai lankytų Didžiąją Lietuvą. Tad visuotinis lankymasis yra ir bus svarbus abiejų valstybės dalių gyventojų susipratimo veiksnys.

Būdami teisingi, turime pripažinti, kad Klaipėdos kraštas ne vienam Didžiosios Lietuvos gyventojui yra mažai pažįstamas. Tiek pajūrio žmonėse, tiek ir pas mus dar gana giliai šaknis įleidusi nuomonė, kad mes esame smarkiai atsilikę, o pajūriečiai esą visiškai sumaterialėję. Tai labai neteisinga nuomonė. Mūsų atsilikimo ir jų tariamojo sumaterialėjimo netenka žymiau pastebėti. Tiesa, materialinės kultūros srityje mums iš

pajūrio gyventojų būtų galima daug ko naujo pasimokyti, o jie galėtų iš mūsų daugiau pasisemti dvasinės kultūros. Vadinasi, čia žymesnio skirtumo nėra, o yra tik kultūros kryptų klausimas: pajūryje daugiau išsiplėtusi medžiaginė, o pas mus dvasinė kultūra. Bet gi šios abi kultūros kryptys viena kitą tik papildo, o ne naikina.

Mūsų meilė Baltijos pajūrio žmonėms turi būti tyra ir gili. Mūsų branginimas savo pajūrio turi būti visuotinis. Juk Baltijos jūra, kaip ir kiekviena kita jūra, yra žmonijos kultūros pradžia ir svarbiausias akstinas, kuris visiems liepia ieškoti naujų kelių, naujo tautų gėrio. Atimkime jūras iš savo žemyno, ir mes pasijusime vargdieniais, sumenkės mūsų dvasia, nubluks mūsų norai. Štai dėl ko šiandien visos tautos veržiasi į jūrą. Ir ne tik dabar, bet jau eilė šimtmečių, kai tautos kovoja dėl savo žemių pajūriuose, dėl savo įtakų jūrose. Tai sena kova dėl tautų buities, dėl to kultūros akstino, kuriuo yra jūra.

Mes, lietuviai, turime prisipažinti, kad prieš daugelį metų nevertinome Baltijos jūros. Didžiųjų kunigaikščių Lietuva savo žemes didino rytų kryptimi, o į vakarus mūsų žvilgsniai buvo labai reti. Tad dabar turime atitaisyti senolių klaidas ir savo veidais grįžti į Baltijos jūrą. Pažinkime ir pamilkime pajūrio žmogų, supraskime jo troškimus, bet neužmirškime ir savo valstybės bei tautos gyvybinių uždavinių. Klaipėdos krašto gyventojų didžioji dauguma tuos mūsų uždavinius labai gerai supranta ir rimtai įvertina. Kitaip ir negali būti, nes argi lietuvis bus priešingas tam, kas yra daroma kelti jo gerovei.

Klaipėdos krašto lietuviška dvasia, jo žmonių lietuviškas charakteris, mūsų ir jų daugumos vienodas galvojimo būdas — štai pagrindai, kurie jungia Didžiąją Lietuvą su savo pajūriu. Tuos pagrindus stiprinkime ir skleiskime mums išganingą ir būtiną šūkį: lietuvi, savo veidu ir širdimi atsigrįžk į Baltijos jūrą!

Klaipėdos turguje



## DIDŽIOSIOS IR MAŽOSIOS LIETUVOS SUSIARTINIMO ŠVENTĖ KAUNE

15 val. prie Nežinomojo Kareivio kapo visų organizacijų vardu komitetas padeda vainiką, dalyvaujant organizacijų centrų vėliavoms ir atstovams.

15 val. 15 min. aktas, dalyvaujant organizacijų centrų vėliavoms Vytauto Didžiojo Muziejaus salėje.

Komiteto Pirmininko Dr. Slavėno išangos žodis. „Lietuviais esame mes gimę“. Atlieka orkestras.

P. Sidzikausko paskaita: Klaipėdos prisijungimo sukaktį minint.

Meninė dalis.

Į salę įeinama tik su pakvietimais, kuriuos galima gauti Vakarų Sąjungoje, Duonelaičio 9.

# 1 art. pulko 20 m. sukaktuvių iškilmės Panevėžyje

Sausio 6 d. mūsų kariuomenei yra ypač reikšminga. Tą dieną prieš 20 m. buvo pradėta formuoti atgijusios Lietuvos kariuomenės artilerija. Ši garbė teko 1 artilerijos pulkui (anais laikais tai buvo pirmoji baterija), kuris šiomet lygiai tą pačią dieną šias sukaktuves labai nuotaikingai ir iškilmingai atžymėjo.

Šventės iškilmės vyko Panevėžyje, į kur buvo atžygiavę ir kitur gyveną šio pulko daliniai. Panevėžys jau nuo pat ankstaus ryto buvo pasipuošęs tautinėmis vėliavomis. Atstovauti kariuomenės vadovybę, iš Kauno į Panevėžį atvyko artilerijos inspektorius gen. št. plk. Vincas Žilyš.

Iškilmės pradėtos pamaldomis Panevėžio katedroje. Pamaldas atlaikė ir pamokslą pasakė pats Panevėžio vyskupas K. Paltarokas. Savo žodyje vyskupas džiaugėsi sukaktuvėmis ir pabrėžė, kad mes, paragavę laisvės gyvenimo, privalome būti nuolatos susirūpinę Tėvynės ateitimi. Visados ir visur turi būti gaivinama ta



1 art. pulko iškilmėse kalba d. gen. Pundzevičius  
M. Truso nuotr.

nuotaika, kuri vyravo prieš 20 m. Mus džiugina tai, kad mes turime gražius ir gražiai parengtus karius. Tačiau ir to dar maža. Tarpusavyje turime taip gyventi, kad būtų sudarytas vieningas tautos frontas. Mūsų valstybės rūmai turi nuolatos stovėti ant tvirtų pamatų, visi turime būti susispietę į vieną nenugalimą tvirtovę. Atmintina ir tai, kad reikia kovoti ne tik prieš išorės priešus, bet taip pat reikia kovoti ir su vidaus priešais.

— Aš tikiu, garbingieji laisvės kovotojai, kad, Laisvės varpams pažadinus, jūs garbingai atliksite savo pareigas, — baigė pamokslą vyskupas K. Paltarokas.

Po pamaldų iškilmės vyko Panevėžio miesto Laisvės aikštėje. Čia prie išsirikiavusio pulko atvyko I divizijos vadas d. gen. Pundzevičius, I div. štabo viršininko gen. št. plk. Sprangausko lydimas. Su raportu pasitiko 1 artilerijos pulko vadas plk. Alfonsas Sklėrius.

I div. vadas d. gen. Pundzevičius pasisveikino su išsirikiavusiu pulku ir pasakė nuotaikingą sveikinimo žodį, kuriame pažymėjo, jog anais mūsų kariuomenės kūrimosi laikais nedaug turėta karių, tačiau jie ypatingai buvo galingi dvasia. Ši dvasia karius turi lydėti ir žengiant į trečiąjį dešimtmetį.

Pulkas sukėlė ovacijas Vyriausiam Lietuvos Ginkluotųjų Jėgų Vadui Respublikos Prezidentui Antanui Smetonai, vyriausybei ir I div. vadui d. gen. Pundzevičiui.

Po to buvo paradas, kuriam vadovavo pulko vadas plk. Alfonsas Sklėrius. Paradą darė itin malonaus išpūdžio. Iškilmės maršu pražygiuojąs su moderniškais pabūklais artilerijos pulkas daugeliui priminė tuos laikus, kada į Lietuvos laisvės kovas traukė pirmieji negausūs mūsų artilerijos daliniai — šio pulko užuomazga.

13 val. buvo iškilmingi pietūs su kareiviais. Čia prie bendro stalo, muzikai griežiant, kartu susėdo kareiviai ir svečiai.

Sveikindamas kariuomenės vadovybės vardu, kalbėjo artilerijos inspektorius gen. št. plk. Vincas Žilyš. Jis pabrėžė, jog sukaktuves švenčia tas mūsų atgijusios kariuomenės dalinys, kuris pirmas į Lietuvos priešus paleido artilerijos šūvį. Artilerijos inspektorius linkėjo ir ateityje drąsiai budėti Tėvynės sargyboje.

Prisimindamas Lietuvos artilerijos užuomazgą, 4 artilerijos pulko vardu pasveikino to pulko vadas gen. št. plk. Juodišius.

Toliau sveikino Lietuvių Tautininkų Sąjungos Panevėžio apylinkės vardu Dr. Vileišis, Katalikų Veikimo Centro — kan. Butvila, Panevėžio burmistras ats. mjr. Chadakauskas, perduodamas linkėjimus Panevėžio miesto visuomenės ir atsargos karininkų sąjungos Panevėžio skyriaus, Panevėžio apskrities savivaldybės atstovas Butkus, Panevėžio katedros klebonas Šidlauskas.

Panevėžio burmistras ats. mjr. Chadakauskas perskaitė gražų aktą, kuriuo Panevėžio miesto ir apskrities savivaldybė pulkui padovanojo gražią simbolinę dovaną — paveikslą. Šią dovaną įteikė ats. mjr. Chadakauskas ir Butkus.

Atsakydamas į visus sveikinimus ir linkėjimus pulkui, kalbėjo pulko vadas plk. Alfonsas Sklėrius. Jis nupasakojo būdingesnius Lietuvos artilerijos užuomazgos — 1 artilerijos pulko gyvenimo bruožus ir pabrėžė, jog per išgyventą laikotarpį mūsų artilerija yra gerai ginkluota, yra parengta didelė artilerininkų šeima.

1 art. pulko kariai iškilmių metu  
M. Truso nuotr.



Šis ginklas niekad<sup>14</sup>os nenustos skambėjęs su tokiu ryškumu, kaip jis skambėjo Lietuvos laisvės kovų metu. Ateityje jis skambės dar ryžtingiau.

Sveikinimo telegramas atsiuntė krašto apsaugos ministras b. gen. K. Musteikis ir kariuomenės vadas b. gen. St. Raštikis. Jiedu sveikino visus pulko karius ir linkėjo kuo geriausios sėkmės. Abu sveikinimai palydėti galingomis ovacijomis.

Taip pat kariai sukėlė ovacijas I divizijos vadui d. gen. Pundzevičiui, artilerijos inspektoriui gen. št. plk. Žiliui, panevėžiškiams ir visiems kitiems sveikinusiems pulką.

Dar gauta visa eilė sveikinimų raštu ir telegramomis. Sveikino: Panevėžio vyskupas K. Paltarokas, Kariuomenės Štabo Spaudos ir Švietimo Skyriaus viršininkas plk. J. Šarauskas, karo aviacijos viršininkas b. gen. inž. A. Gustaitis, Lietuvos šaulių sąjungos XII rinktinės vardu komendantas plk. ltn. Kaunas, gediminėnai, 2 artilerijos pulkas, Panevėžio skautai ir skautės, kunigaikštienės Birutės draugijos Panevėžio skyrius, plk. Rupšys, Panevėžio stačiatikių dekanas Soricas ir kt. Gražų sveikinimą raštu atsiuntė ir pirmasis šio pulko vadas ats. plk. Geiga. Jo sveikinimą pulkas ypatingai šiltai sutiko.

Ryšium su ats. plk. Geigos sveikinimu, pulko vadas plk. Alf. Sklėrius pasakė kalbą, kurioje pabrėžė šio kario nuopelnus Lietuvos artilerijai. Plk. Alf. Sklėrius dar pažymėjo, jog ir jam pačiam teko septynerius metus dirbti ats. plk. Geigos vadovybėje.

Baigiantis pietums, pulko vadas plk. Alf. Sklėrius tarė padėkos žodį visiems sveikinusiems pulką bei atsilankiusiems į jo iškilmes.

Apskritai, visos iškilmės praėjo labai šauniai ir įspūdingai. Matėsi ir jautėsi, kad šiame pulke tebėra gyva, tik dabar dar stipresnė, Lietuvos laisvės kovų mūsų karių pasiryžimo dvasia. Ats. j. ltn. Leonavičius

## „Varpo“ choro atsisveikinimas

Daugiau kaip dvi savaites viešėjęs laisvojoje Lietuvoje mūsų brolių ir sesių vilniečių „Varpo“ choras savo gastroles baigė. Per tą laiką jis aplankė žymesnius Lietuvos centrus, padainavo visuomenei, darbininkams, jaunimui, kariams, pamatė kaip gyvenama Kaune ir provincijoje, kiek pažangos padaryta, koki kultūriniai laimėjimai pasiekti. Visa tai jie pasakys tiems vilniečiams, kurie laisvosios Lietuvos ligi šiol neturėjo progos pamatyti. Kartu jie nuveš jiems ir tuos didžiulius meilės, pasiūlgimo ir širdingumo jausmus, kuriuos jų lankymosi proga lietuviai reiškė visiems Vilnijos broliams ir sesėms.

„Varpo“ choro atsisveikinimą suorganizavo Karo Muziejus sausio 9 d. Vytauto D. kapeloje, kur vilniečiai suruošė paskutinįjį atsisveikinimo koncertą. Koncertas buvo skiriamas kariams. Į jį atsilankė kariuomenės vadas brig. gen. Raštikis, vyriausias kariuom. kapelionas kan. A. Sabaliauskas, karininkų ir k.

Pasirodžius vilniečiams dainininkams, susirinkusieji juos sutiko nuoširdžiais plojimais. Nors dainuotos dainos daugumoje buvo girdėtos kituose jų koncertuose, per radiją, tačiau klausytojai nepaliaujamai plojo, šaukė kartoti ir kėlė tikrai nuoširdžias ovacijas. O kai koncertas atėjo į galą, toji nuotaika daug kam spaudė ašaras — taip sunku skirtis su vilniečiais.

Karo Muziejaus vardu širdingą kalbą pasakė Spaudos ir Švietimo Skyriaus viršininkas plk. Šarauskas, padėkodamas

„Varpo“ choro dalyvių apdovanojimas  
V. D. Karo Muziejuje

## Sveikinimas 20-mečio proga

Ponui Pulkininkui Sklėriui, 1 artilerijos pulko Vadui  
Pone Pulkininke,

Pirmajam artilerijos pulkui minint savo 20 metų sukaktį, prašau priimti mano nuoširdžiausius sveikinimus Tamstai, pulko karininkams, puskarininkiams, kareiviams ir civiliniams tarnautojams ir linkiu 1 artilerijos pulkui gražiausios kloties antrajame savo gyvenimo dvidešimtmetyje.

Brigados generolas Musteikis  
Krašto Apsaugos Ministras

Pulkininkui Sklėriui

Pirmajam artilerijos pulkui šiandien minint savo ir visos mūsų artilerijos įsikūrimo dviejų dešimtmečių sukaktį, visos kariuomenės vardu sveikinu Tamstą ir visus pulko karius ir dėkoju pulkui už visus jo atliktus garbingus darbus mūsų kariuomenei ir Tėvynei.

Pirmasis artilerijos pulkas gali užtarnauti didžiulį savo pirmomis baterijomis ir jų vadais, savo pirmtakūnais ir jų žygiams garbingose kautynėse.

Linkiu pulkui naujų laurų jo ateities istorijoje  
Brigados generolas Raštikis

Pulkininkui Bobeliui, Kauno Komendantui

Pone Pulkininke,

Tamstai pavestos komendantūros 20 metų gyvavimo sukakties ir metinės šventės proga nuoširdžiai sveikinu Tamstą, komendantūros karius ir civilinius tarnautojus, ir linkiu ir toliau sėkmingai dirbti mūsų Tėvynės šviesesniai rytojui. . .

Brigados generolas Musteikis  
Krašto Apsaugos Ministras

Kauno Komendantui Pulkininkui Bobeliui

Kauno Komendantūros dviejų dešimtmečių sukakties proga siunčiu Tamstai, Pone Pulkininke, ir visiems komendantūros kariams savo nuoširdžius sveikinimus ir linkėjimus. Už atliktus darbus dėkoju.

Atliktų darbų nauda Tėvynei ir pasitenkinimas tais darbais teskatina jus taip pat gražiai, energingai ir drausmingai dirbti ir ateityje.

B. gen. Raštikis

už visa tai, ką vilniečių atsilankymas atnešė į Nepriklausomąją Lietuvą. Svečiams atsiminimui buvo įteikta Muziejaus dovana Vytauto D. paveikslas, o Lietuvos Nepriklausomybės kovų invalidai dainininkams ir dainininkams prisegė po Vytauto D. medali. Akklasis karo invalidas Daunys chorui padovanojo kankles. Šis aktas gilaus įspūdžio paliko ir vilniečiams, ir klausytojams. Vilniečius pasveikino ir skautai, kiekvienam prisegdami po skautų ženklelį ir rūtų šakelę. Atsisveikinimo koncertas buvo transliuotas per radiją, kad jo galėtų klausyti visų įgulų kariai ir visuomenė, kuri vilniečiams jų viešėjimo metu rodė daug meilės, globos ir širdingumo.  
K. K.





## Priešo ugnis neįbaugino

Grand. Jokūbas Novopolskis gimė 1893 m. liepos 21 d. Savanoriu stojo 1919 m. sausio 2 d. ir buvo paskirtas į 1 pėst. Didžiojo Lietuvos Kunigaikščio Gedimino pulką, kuris tuomet stovėjo Alytuje.



1 pėst. pulko  
gr. J. Novopolskis

Gr. J. Novopolskis dalyvavo kautynėse prieš bolševikus ir lenkus.

1920 m. pavasario metu pulkas vėl stovėjo Alytuje ir saugojo demarkacijos liniją prieš lenkus. Kartą J. Novopolskis su kitu kareiviu buvo išsiųstas rekvizuoti arkliams avižų. Tą dieną surekvizavo apie 500 pūdų avižų. Pastotes su avižomis ir kareiviu išsiuntė į pulką, o pats važiavo toliau rekvizuoti. Važiuojant į Pieriškių kaimą (Merkinės valsčiaus), lenkai jį suėmė.

Mat, lenkai tuomet stovėjo Meškučių kaime (Alovės valsč.). Suėmę pro Daugus, Varėną nuvarė į Vilnių. Vilniuje jis pasisiūlė, kad jį įrašytų į lenkų kariuomenę, nes sakėsi norįs lenkams tarnauti. Lenkai sutiko. Be to, jam išmetinėjo, kad jis, turėdamas tikrą lenkišką pavardę, tarnaujās lietuviams. Išvadino net parsidavėliu. Bet kada jis sutiko būti lenkų kariu, tuomet viskas gerai baigėsi. Kada jau norėjo jį skirti į lenkų kariuomenę, jis jau nebesutiko. Tada lenkai jį norėjo išgabenti į belaisvių stovyklą, bet jam, papirkus sargą, pavyko pabėgti. Per Vokios upę negalėjo pereiti, nes visi tiltai buvo lenkų saugojami. Tad, radęs kelis vieno ūkininko rąstelius, diržu susirišo ir laimingai perplaukęs upę, grįžo atgal į savo dalį.

Už pasižymėjimą ir sumanumą apdovanotas Vyčio kryžiumi, savanorių kūrėju, Nepriklausomybės ir Latvijos nepriklausomybės medaliais. Dabar ūkininkauja savo ūkyje, kurį gavo kaip savanoris kūrėjas.

Apdovanojant gr. J. Novopolskį Vyčio kryžiumi, šiaip apie jį rašoma apdovanojimo lape: „1919 m. rugsėjo 2 d. Kalkūnų m. rajone kautynių metu kuopos vadas pasiuntė J. Novopolskį pristatyti kulkosvaidžiams šovinių. Jis nežiūrėdamas į tai, kad bolševikai iš patrankų ir kulkosvaidžių smarkiai apšaudė kelią, neatsisakė nuo savo uždavinio ir nubėgęs laiku atnešė kulkosvaidžiams šovinių. Tuo būdu mūsų kulkosvaidžiai galėjo ir toliau sėkmingai veikti. Be to, kareivis J. Novopolskis dalyvavo visose kautynėse ir visuomet pasižymėjo drąsumu“.

K. Aukštuolis

## Taiklus artilerininkas

Eil. Adomas Jaskutėlis gimė 1886 m. rugpiūčio 21 d. Alytaus aps., Stakliškių miest. Prieš Didįjį karą buvo pašauktas į rusų kariuomenę. Tarnavo 26 artilerijos brigadoje. Didžiojo karo metu visą laiką išbuvo fronte. Grįžo į tėviškę išvargęs ir paliejęs. Nežiūrint silpnos sveikatos, kiek pasilsėjęs namuose, 1919 m. balandžio 29 d. nuvyko į Alytų pas karo komendantą ir įsirašė į Lietuvos kariuomenę savanoriu. Kaip artilerininkas, tą pačią dieną buvo išsiųstas į 4 bateriją.

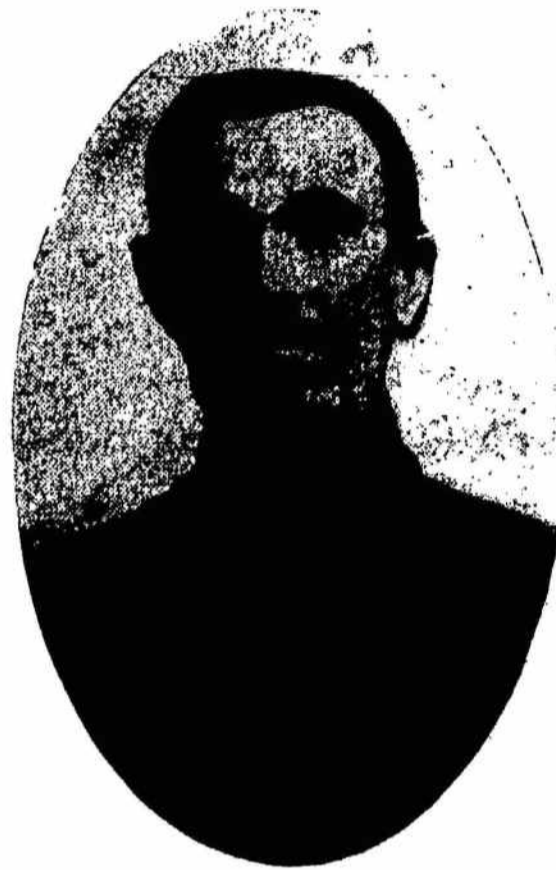

Artilerininkas  
eil. Ad. Jaskutėlis

Tuo laiku artilerijos buvo labai maža. Ją mėtė iš vienos vietos į kitą. Kovų laimėjimas augo. Lietuvių būriai nuolat didėjo. Taip mūsiškiai

priejo Daugpilį. Daugpilyje 4 baterijai buvo skirta saugoti Dauguvos tiltą, kad bolševikai nesiveržtų į lietuvių pusę. Naktis buvo rami. Laisvi nuo pareigų artilerininkai pradėjo lošti kortomis. Tuo tarpu išgirdo patrankos šūvį. Šūvis nusinešė kortas. Pribėgę prie savųjų, rado baterijos vadą prie patrankos. Iš vado sužinojo, kad bolševikai keliai per Dauguvą. Jaskutėlis, būdamas prityręs artilerininkas, tuoj ėmėsi darbo. Jo dėka, paleidus pora sviedinių, priešas sumišo ir pabėgo. Ryšininkas telefonu pranešė, kad tilto dalis sugriauta ir bolševikų veržimasis sustabdytas. Perėję per tiltą prieš kareiviai buvo paimti į nelaisvę.

Pasibaigus kovoms su bolševikais Dauguvos fronte, 4 baterija buvo perkelta prieš bermontininkus. Eil. Jaskutėliui teko dalyvauti garsiose Radviliškio kautynėse, kur taip pat pasižymėjo, kaip taiklus karys. Iš kariuomenės išėjo į atsargą 1920 m. liepos 20 d.

Vyčio kryžiumi apdovanojimo lape šiaip rašoma apie eil. Adomą Jaskutėlį: „Eil. Adomas Jaskutėlis, būdamas taikytoju, 1919 m. lapkričio 21—22 d., Radviliškį paimant, mikliai valdė savo patranką. Sudaužė priešakinį bermontininkų atramos punktą — akmeninį malūną, kuris yra per vieną kilometrą į pietus nuo Radviliškio stoties, ir nuvijo priešą į miestelį. Mūsų pėstininkai, vydamiesi priešą, įsiveržė į Radviliškį“.

Vand. Junaitis

## Ar jau įsigijai kišeninį Kario kalendorių?

# Laimė



(Žiūr. „Kario“ Nr. 1)

Tas visuotinio bendrumo jausmas, kurio stumiama minia, sudaryta iš valkatų ir plėšikų, gali pasirodyti narsi ir neįveikiama, ėmė daužytis į vienišo Petro jausmus, ėmė juos žadinti. Prie to žadinimo prisidėjo ir Danutės — karvių milžėjos akys.

Petro širdis kaito, akyse lakstė žiežirbos, šokinėdamos apie liekną jos kūną. Kartais jam imdavo rodytis, kad jei jis galėtų apkabinti tą liemenį, tada jis jau būtų laimingas.

Danutė buvo viso dvaro pažiba. Ji mokėjo dirbti už dvi ir linksmintis už penkias. Kur dainos, kur šokiai ar kitoks jaunimo subuvimas — Danutė visur buvo pirmoji tarpe pirmųjų. Niekas jos nematė nusiminusios, niekam ir į galvą neateidavo, kad ji galėtų būti nelaiminga, ar kad jai kas nors galėtų skaudėti. Nenustabdomas linksmumas tryško iš jos kūno, kaip trykšta pavasario kvapas iš sprogtančių medžių. Ir ji negalėjo atskirti, kuris iš visų jai labiausiai patinka. Ji mylėjo visus savo švelnia širdimi ir kiekvienam siuntė savo žvilgsnius. Bet Petras tuos jos žvilgsnius įsigeidė vienas sau užvaldyti. Kartais jį apimdavo piktumas, kad ji vienodai žiūri ir į kitus. Kad ji mėto savo šypsnius kiekvienam arkliaganui ir nenori jo išskirti iš kitų. O tačiau savo jausmus jis giliai slėpė savyje, neduodamas progos Danutei pamatyti savo širdies. Ji ir nesistengė. Laisvai mėtydama pavasariškus šypsnius, ji vienodai taikė juos visiems. Kaip saulutė neaplenkia supuvusio kelmo ir žydinčios rožės, vienodai jiems šviesdama, taip ir Danutės žvilgsniai vienodu skaidrumu žarstė širdį glostančią šilumą ir prakaituotam bernui, ir arkliaganui, ir šeiminkui. Niekas negalėjo suprasti, ką ji myli ir ar iš viso kuri nors ji myli. Apie ją spietėsi geriausiai dainininkai ir vikriausiai šokikai. Nemokančius šokti ji pagaudavo pati ir trūks laikys turėdavo šokti su ja. Nors vieną ratą, nors pusę. Toks nevykėlis kitą kartą jau būdavo tarpe pirmųjų šokėjų ir su pasididžiavimu pasakodavo draugams, kad jį Danutė išmokiusi šokti.

Miela buvo Petruui svajoti apie mėlynas dvaro pažibos akutes. Dar mieliau jis panarindavo savo žvilgsnį į jos lūpas, širdimi gerdamas jų jauną virpėjimą. Taip pat savotiškai miela buvo jam ir tas puikus sugyvenimas kaip darbininkų savitarpėje, taip ir su dvaro savininku. Bet pikta jam buvo, kad jis čia niekada nepraturtės. Gali dirbti kaip septyni jaučiai dirba, gali visą sveikatą su kruvinu prakaitu į to dvaro juodą žemę sumerkti, o vis tiek būsi skurdžius, kaip ir buvęs. — Taip galvodavo jis daugelį naktų, bet jo nusivylimą, vis didėjantį, prigesindavo Danutės meilumas ir šeiminko kietumas. Motiejūno kietumas buvo palaimingas. Aštrus jo žvilgsnis žmo-

gų perverdavo iki sielos gelmių. Kiekvieną mintį jis mokėjo išskaityti, kaip iš laikraščio. Ir keletą kartų jis Petruui pasakė:

— Jei nori būti turtingas, mano mielas, pirmiausia turi netingėti. Darbas žmogui neša ne tik turta, bet ir laimę. Pažiūrėk į Danutę ir suprasi.

Tie žodžiai Petrą erzino. Jų teisingumo jis nenorėjo pripažinti, o gyvenimo praktikoje matė, kad kažin kas visiškai panašaus yra. Juk tikrai, ko gi toji Danutė tokia laminga? Ko tokie linksmi ir patenkinti tie visi Pušaloto dvaro darbininkai? Jie visi neuždirba daugiau, kiek reikia žmogui padoriai pramisti ir apsirengti, o dainuoja lyg laimingieji.

— Ne, jie nėra laimingi, o kvailiai! — Staiga sau sušuko Petras ir jautėsi taip, lyg būtų pusę milijono litų atradęs.

— Jūs esate kvailiai, kvailiai ir dar kartą kvailiai! Visi: ir Motiejūnas, ir bernai, ir mergos, ir arkliaganai, ir visos milžėjos su ta pasipūtusia gražuole priešakyje! Jūs nepažįstate pasaulio. Jūs nežinote, kad aukšą galima semti riešukučiomis, nieko nedirbant. Ir nenoriu aš ilgiau taip dirbti, kaip jūs. Man kitokios laimės reikia, ir aš ją atrasiu!

Ir vėl, septynias savaites prabuvęs Pušaloto dvaro, Kaziūnas išėjo kitur aukso ieškoti. Prieš išeidamas jis neiškentė neatsisveikinęs Danutės. Bet gyvu žodžiu atsisveikinti jam atrodė kažko nepatogu. Jis parašė jai laiškėlį ir pirmą miestelį pasiekęs pasiuntė jai. Laiškėlis buvo labai trumpas. Jis jai rašė:

— Kai tu skaitysi mano laišką, tai aš jau būsiu toli nuo Pušaloto dvaro. Esu nusistatęs kitaip savo laimę nuskinti. Nenoriu būti tokiu kurmiu, kaip tie dvaro bernai. Gal metai kiti ir aš atvažiuosiu automobiliu į tą dvarą. Norėčiau, kad iki to laiko manęs palauktumėi. Sudieu...  
Petras K.

Būdamas Pušalote, Petras užsidirbo porą šimtų litų. Dalį tų pinigų jau buvo išleidęs, bet didesnė dalis dar liko ir jis ėjo į miestą, tikėdamasis iš likusių pinigų padaryti didelį biznį. Dvare tarnaudamas sužinojo, kad N. miestelyje susirenka kortų lošėjai iš pinigų palošti. Petras pusberniu būdamas dažnai su draugais lošdavo ir „akį“, ir „šmonkę“, ir dar vieną kitą lošimą. Jo pirštai buvo miklūs pakeisti kortas. Jis mokėjo taip sužymėti kampus, kad ir geram specui buvo ko ieškoti. Užtat su juo nedaugelis tenorėjo lošti. Be to, ir jam pačiam būdavo nepatogu, jei pažįstamieji pastebėdavo jį sukčiaujant. Bet visiškai kas kita mieste, svetimoje vietoje, kur niekas nepažįsta, kur gali savo laimę mėginti visais leistiniais ir neleistiniais būdais.

Atėjo Petras į pogrindį. Rado įsigėrusių vyrų — sukčių, dykaduonių ir nelaimingų azartininkų, triukš-



mingai daužančių tūzus, karalius, dešimakes...

— Ačko!

— Kad tave velniai! Ir vėl tas banką nunešė.

— Gal gi tu su pačiu biesu susitaręs loši, kad taip sekasi.

— Mokėk lošti, ir pačiam seksis.

— Ei, alaus! Alaus!!

Tabako dūmai kamuoliais virto iš lošėjų gerklių, nors dūmų visame pogrindyje buvo tiek, kad per tris žingsnius negalėjai pažinti žmogaus. Rodos, kad čia būtų susitelkęs tirščiausias vasaros ryto rūkas. Tik ne kvapus, o dvokiantis pypkių syvais, sušutusių kojų prakaitu ir naminio tabako raugu.

Iškreipti veidai, akys pasruvusios krauju, iš po suveltų plaukų, piktai surauktos kaktos ir lyg drugio krečiamos drebančios rankos įtemptai dirbo vienas kito apiplėšimo darbą. Tarpe tų lošėjų buvo nemaža sėbrų, ranka rankon einančių prieš nepatyrusius arba jų grupei nepriklausančius. Jie prie kortų stalo vienas kitą keikė ir net dėjosi susimušią, bet už durų, kai niekas nematė, lygiomis dalijosi išloštus pinigus. Ir nieko nuostabaus, jei Petras, nežiūrint viso jo patyrimo, per dvi valandas pasijuto kaip šluote iššluotas. Jis buvo viską pralošęs. Norėjo dar užstatyti švarką, bet jo kompanijonai už tą švarką pasiūlė trisdešimt centų, ir jis paju-



... Petras atėjo į pogrindį..

to, kad iš jo tyčiojasi. Jį pagavo toks pasiutimas, kad visiškai nesusivaldydamas visa savo letena smogė į dantis daugiausia iš jo išlošusiam.

Pogrindyje pakilo triukšmas. Sumuštasis neliko skolingas. Kaip įgeltas pašoko jis nuo kėdės ir piktai urgzdamas rėžė Petrai į ausį. Susimušusius tuojau apstojo kiti lošėjai. Vieni sugriebė Petrą, o kiti jo priešininką.

— Vyrai, gana! Neleiskim muštis. Laukan tą mušėiką!

Pogrindyje tokių atsitikimų, matyt, jau daug kartų yra buvę. Petras nespėjo nė kepurės susigraibyti, kai pasijuto išmestas į gatvę. Viskas čia buvo likviduojama vietoje ir savo jėgomis, kad nereiktų turėti reikalų su viešosios tvarkos saugotojais.

Po šito atsitikimo Petras pasijuto, kaip per žiemos šalčius ežero viduryje įlūžęs. Nebežinojo kas toliau daryti. Buvo gerokai apdaužytas, suplėšytas drabužiais ir tuščiomis kišenėmis. Gal būtų mėginęs dar nors mėnesiui grįžti į Pušaloto dvarą, bet laiškas Da-

nutei jau buvo išsiųstas ir jis dabar negalėjo pasirodyti panašus į valkatą. O antra vertus, jei Motiejūnas bus pastebėjęs jo savavališką dingimą, tai vargu ar bepriims.

Tada vėl jam prisiminė namai. Ramus, mielas kampelis. Tik kažin ar tėvai jo neišsižadėjo per tiek laiko.

Dar keletą dienų tai vienur, tai kitur pasibastęs, Petras grįžo namo. Motina sutiko jį su džiaugsmo ašaromis, tėvas buvo šaltas ir rūstus, o abi sesės atvirai jam prikašiojo nerimtumą ir visiems namams užtrauktą gėdą, nes per tiek laiko ne tik kaimynai, bet ir visi giminės sužinojo apie vienturčio Kaziūniuko pabėgimą iš namų.

Namie Petras pradžioje jautėsi kiek laimingesnis, bet neilgai. Jį vėl ėmė persekioti didžiulių turtų troškimas ir vėl jis ėmė be saiko dykaduoniauti ir svajoti apie svetimą padangę. Gal ir vėl būtų mėginęs palikti namus, jei ne karinės prievolės komisijos sprendimas: Tinka tarnauti kariuomenėje.

Kariuomenė Petrai buvo kažkas panašaus į Pušaloto dvarą. Toks buvo pats pirmasis įspūdis, kai kiekvienam jaunam kareiviui reikėjo be mažiausio pasipriešinimo atlikti skirtasis darbas ir kai visų darbai buvo panašūs. Bet greitai pradėjo rodytis ir skirtumai. Pušalote kiekvienas dirbo už pinigus, o čia kareiviams nieko nemokėjo. Čia buvo dirbama nemokamai, o tas darbas nenešė matomo vaisiaus — pelno. Čia dirbama todėl, kad reikia dirbti. Dirbama ne dėl pelno, o dėl paties darbo. Pušaloto dvare darbininkai buvo visi vienodai neturtingi, o kariuomenėje buvo visokių: ir bankininko sūnų, ir samdinių, ir ūkininkų, ir batsiuvių. Kiekvienas gavo vienodą lovą, vienodą maistą, vienodus drabužius ir apavą. Ir darbas taip pat buvo vienodas. Petrai iš pradžių viskas atrodė keista ir jis nemokėjo to didžiulio organizmo — kariuomenės suprasti. Jis dirbo stumiamas, raginamas, baudžiamas. Bet atėjo diena, kuri visą Petro gyvenimą apvertė aukštyn kojomis. Ir toji diena atėjo be triukšmo, kaip ateina patys didieji įvykiai. Nuo tos dienos jis darėsi naujas — dvasioje atgijęs vyras.

Buvo Naujųjų Metų išvakarės. Po vakarinės ruošos kareiviai vaikštinėjo kuopoje grupelėmis po du tris ir aptarinėjo įvairius reikalus. Jaunas kareivis Kaziūnas sėdėjo prie savo lovos ant kėdės ir paniūręs skaičiavo kelintą kartą šią savaitę jam teko dirbti be eilės. Staiga visai nelauktai prasivėrė kuopos durys ir... kuopos vadas.

— Stot! Ramiai!

— Laisvai.

— Pagerbta!

— Surinkite visus kareivius į klasę. — Įsakė kapitonas.

Kareiviai nuskubėjo, lyg nešami. Kaziūnas kuopos vado bijojo. Tai buvo vienintelis žmogus, kurio žodžiai smigdavo į jo širdį, kaip adatos. Kaziūnui rodėsi, kad kapitono žodžiai galėtų jį užmušti. Iš kur atsirado tokia baimė, Petras nesuprato. Jis taip pat nesuprato ir to, kodėl kapitonas aną kartą su juo taip ypatingai švelniai kalbėjo. Kaip geras pažįstamas. Nežinojo Kaziūnas, kad jo kuopos vadas yra tikras kareivio vidurinio mechanizmo meistras. Jis mokėjo atrasti pačius vingiuočiausias žmogaus minčių takus, mokėjo suprasti giliausias sielos paslaptis ir kiekvienam kareiviui turėjo puikiai gydančių vaistų nuo tinginiavimo, girtuokliavimo, tarnybos vengimo ir kitokių panašių negerovių.

Kareiviai sėdėjo rankomis atsiremę į stalus ir spindinčios jų akys atvirai žiūrėjo į kapitoną. Jis stovėjo prie stalo ir kažin ko laukė. Akimis, kaip vilyčiomis, smaigstė vieną po kito savo valdinius, vienur ilgiau, kitur trumpiau sustodamas. Kai tos ugingos kapitono vilyčios susidūrė su Kaziūno akimis, jose pasirodė naujos kibirkštys. Kaziūnas skubiai, kaip koks nusikaltėlis, nuleido akis, bet kapitono žvilgsnis jį degino. Jį išmušė prakaitas. Jei šiuo momentu kuopos vadas būtų įsakęs jam šokti iš trečiojo aukšto (kuopos klasė buvo trečiajame aukšte), jis tą įsakymą būtų įvykdęs galvotrūkčiais. Bet kapitonas jam nieko nesakė. Kai Kaziūnas vėl išdrįso pakelti akis, jis pamatė kuopos vadą lyg ir besišypsantį, palenkiant galvą į stalą.

Kareivius apėmė pasitenkinimo jausmas. Jie ir be vieno žodžio atjautė — ar kuopos vadas piktas ar gerai nusiteikęs, ar iš jo burnos išsiverš perkūnai ar saulėta



... Aš atėjau su jumis sutikti Naujųjų Metų...

šiluma. Iš tos lengvutės šypsenos, kuri kaip kregždė praskrido pro kapitono veidą, jie suprato, kad jie nieko blogo nėra padarę ir kapitonas jais yra patenkintas.

— Aš atėjau su jumis Naujų Metų sutikti. Man nėra didesnio malonumo gyvenime už tą, kurį jūs man suteikiate savo gera, sąžininga tarnyba, uoliu pareigų atlikimu. Negaliu aš jums, vyrai, pinigais užmokėti už visas jūsų rodomas pastangas, bet aš žinau, kad geram kareiviui jo vado meilė yra daug kartų vertesnė už auksą ir sidabrą. Štai pavyzdys: jei ateitų pas jus priešui pasidavęs šnipas ir sakytų — užmušk savo vadą ir aš tau sumokėsiu šimtą tūkstančių litų. Ar atsirastų jūsų tarpe toks, kurs už tuos pinigus — už tuos šimtą tūkstančių litų užmuštų mane?!

Kapitono balsas nutrūko. Jis kalbėjo aiškiai kirsdamas kiekvieną žodį ir į kiekvieną žodį įdėdamas visą savo jėgą. Todėl jo žodžiai krito kaip sunkūs akmenys į kareivių širdis. Jo balsui nutrūkus, klasėje užviešpatavo tylą. Niekas nedrįso garsiai pasakyti to, ką galvojo — o galvojo visi vieną ir tą patį: „geriau pats mirčiau, bet savo vado neišduočiau; priešui pasidavusį vietoje nudėčiau“. Šis jų galvojimas buvo šventas ir brangus.

Kapitonas suprato, ką reiškia gūdi tylą, ir vėl jo lūpas palietė vos pastebimas džiaugsmas.

Ką toje tyloje pagalvojo Kaziūnas? Jį nukrėtė šiurpas, baimė ir pasibiaurėjimas savimi. Jis aiškiai suprato, kad niekada nebūtų galėjęs, nebūtų išdrįsęs pakelti rankos prieš kapitoną; o juk ne kas kitas per visą gyvenimą buvo pasirengęs už pinigus padaryti

nors ir didžiausį nusikaltimą. Purvinas ir šlykštus atrodė pats sau Petras. Ir šis momentas buvo pats pirmasis momentas, kada jis ėmė širdimi jausti, kad gyvenime yra dalykų, daug brangesnių už auksą ir sidabrą.

— Žinau, kad jūsų tarpe išdaviko nėra. Tai mane džiugina. Jūs visi žinote išdaviko Judos likimą — pats save pakorė, nerasdamas sąžinės ramybės. Ne pinigai žmogui laimę atneša, o doras pareigų atlikimas — darbas. Aš nieko taip netrokštu, kaip laimės ir sąžinės ramybės jums. Būkit dori, stenkitės kiekvieną darbą atlikti iš širdies, ir jūs suprasite, kas yra tikroji laimė. Mes esame kariai. Mes dirbame ne vien sau. Už mūsų pečių stovi moterys, vaikai ir seniai. Aukodami savo darbą Tėvynės gerovei, pasiekiamo patį aukščiausią laimės tašką. Juk ne pinigų siekdami ėjo anais gaisrų ir kraujo metais Lukšiai, Eimučiai, Juozapavičiai ir šimtai kitų narsiausių vyrų, savo krūtinėmis užstodami mus nuo priešų kulų. Jie ėjo dainuodami ir mirė šaukdami nepasiduoti. Kulkos zvimbė, kaip spiečių išleidusios bitės, granatų skeveldros kaukdamos šoko pragarišką šokį, drabstydamos žemes, šaltis šaldė kraują gyslose, o mūsų narsūs broliai ėjo mirti už Tėvynės laisvę. Jie buvo laimingi. Paklauskite patys savęs, ar jūs tęsetumėte jų pėdomis pasekti? Ir jei kada nors jums karo tarnyba atrodys sunki — pagalvokite apie tuos, kurie mirė už jus, ir viskas pasidarys jums lengva. Aš iš visos širdies linkiu jums, mano brangūs vyrai, kad nuo Naujų Metų nė vienam iš jūsų nebetektų nusikalsti, kad kiekvienas darbas jums būtų mielas ir lengvas ir kad jūs jaustumėtės laimingi.

Taip kuopa sulaukė Naujųjų Metų. Kapitono žodžiai giliai susmigo į visų kareivių širdis, bet visų giliausiai jie prasiskverbė į Kaziūną. Nuo Naujų Metų jis visiškai pasikeitė. Kapitono žodžiai jį galutinai įtikino, kad būtų didžiausia kvailystė savo laimės ieškoti piniguose. Jis prisiminė Pušalotą ir dabar suprato, kad Motiejūnas taip pat galvojo, kaip ir kuopos vadas. Ir Danutė. Ji gal ir negalvojo, bet gyveno pagal tokį galvojimą. Ir tie darbininkai. O visiškai kitokie buvo anie pagrindžio kortų lošėjai, pačias gražiausias dienas beleidžią sušutusių kojų prakaitu, pypkių raugė ir alkoholio nuoduose.

Bet daug sunkiau buvo Petruui priversti save taip gyventi, kaip tikrasis protas mokė. Kiekvieną dieną reikėjo persekioti pačiam save ir be jokio pasigailėjimo naikinti bloguosius įpročius. Ir jeigu jam visa tai sekėsi padaryti, tai daugiausia dėl to, kad meilios, bet ir aštrios — viską suprantančios mylimo kapitono akys sekė jo pastangas. Ir ko neišmokė tikras tėvas ir motina, tą išmokino antrasis tėvas — kuopos vadas. Jis išmokė Petrą per kietą darbą siekti tikrosios laimės.

Jausdamas galutinai save įveikęs, jausdamasis einąs tikroju keliu, eilinis Kaziūnas vėl parašė laišką Danutei. Iš atėjusio į pulką jauno kareivio Dabrilos, Petruui pažįstamo iš Pušaloto, jis buvo sužinojęs, kad ji vis tokia pat linksmutė ir tebedirba ten pat. Ištekėti dar nė nemananti, nors jauniklių devynios galybės apie ją sukasi.

Danutė į Petro laišką atsakė. Ir jos atsakymas, nors ir labai trumpas, buvo draugiškas. Ji žadėjo mielai sušokti su juo puikų valsą, ir kvietė atsilankyti.

Tėvams Petras parašė daug ilgesnį laišką. Jis išdėstė viską apie save — atvirai atidengė tėvams savo mintis, kaip jis galvojo seniau ir kaip dabar galvoja. Tėvas, tą laišką gavęs, nušvito ir pajaunėjo, o motina verkė iš džiaugsmo ir užpirko dvejas mišias: vienas už sūnų, o kitas už stebuklingą kuopos vadą.

Sąžiningo darbo prakaitu gimė ir klestėjo eilinio Kaziūno laimė.

# Vėl 6000 tomų rinktinių knygų kareivių bibliotekoms

Kaip žinome, Kariuomenės Štabo Spaudos ir Švietimo Skyrius kiekvienais metais po du kartus geriausiomis literatūros naujienomis papildo mūsų kariuomenės dalių kareivių bibliotekas. Parenkamos pačios vertingiausios lietuvių autorių ir žymiųjų kitų kraštų rašytojų knygos, kuriomis kareivių bibliotekos aprūpinamos pusmečiais. Tuo būdu skaitytojai kariai savo bibliotekose gali rasti vis naujų, vėliausiai išėjusiųjų knygų.

1938 metų II pusmečiui kariuomenės dalių kareivių bibliotekos vėl gavo apie 6000 tomų rinktinių knygų. Į šį reikšmingą skaičių įeina 72 atskirų knygų pavadinimai, su 93 knygomis (tomais). Tai yra reikšmingas indėlis mūsų kareivių ir drauge didžiulės visos tautos dalies kultūrinimo darbui ir mūsų lietuviškosios knygos atkūtimui.

Čia duodamas visas sąrašas knygų, paskirtų kareivių bibliotekoms 1938 m. II pusmečiui:

Jankus Jurgis, „Egzaminai“  
Jankus Jurgis, „Be krantų“  
Prapuolenis K., „Lenkų apaštalai Lietuvoje“  
Kucinskis A., „Kęstutis“  
Narbutas V. J., „Pažadėtoji žemė“  
Dr. J. Remeika, „Ką kalneliai pasakoja“  
A. Vienuolis, „Nemigo naktys“  
Sal. Neris, „Diemedžiu žydėsiu“  
K. Inčiūra, „Obelys žydi“  
L. Dovydenas, „Kortų namelis“  
Ed. Butrimavičius, „Kad augtum sveikas“  
L. Wallace, „Ben-Huras“ I, II ir III d.  
G. de Reynold, „Tragiškoji Europa“, I, II, III t.  
J. Chomski, „Paskutiniai Romėnai“ I, II t.  
J. Zayer, „Trys legendos apie Nukryžiuotąjį“  
P. Vaičiūnas, „Aukso gromata“  
L. Žukauskas, „Širdis ir plienas“.  
Reymontas, „Kaimiečiai“ I — IV t.  
Sušinskis, „Maršas jaunystei“  
Jalu Kurek, „Gripas siaučia Napravoje“  
Edgar Burrough, „Pelusidas“  
Stasys Yla, „Krikščionybės įvedimas Lietuvoje“  
F. Šaliapinas, „Mano gyvenimas“  
V. Janavičienė, „Klajūnas“  
Thea von Harbou, „Indų kapas“  
Panait Istrati, „Dunojaus mergaitė“  
P. Lapelis, „Kolumbas“

St. Ivošiškis, „Spūdai“  
Sudrabu Edrus, „Kvaišas Dauka“  
Ign. Šeinius, „Aš dar kartą grįžtu“  
V. Mykolaitis - Putinas, „Krizė“  
Pearl. S. Buck, „Motina“  
Ant. Miškinis, „Keturi miestai“  
Ig. Šeinius, „Tėviškės padangėj“  
V. Hugo, „Vargdieniai“ I — V t.  
Kazys Boruta, „Kelionės į šiaurę“ I t.  
A. Nezabitauskis, „Basanavičius“  
L. Dovydenas, „Jaujos pasakos“  
J. Paleckis, „Latvija“  
J. Rainis, „Pūsk, vėjeli“  
A. Strazdas, „Raštai“  
V. Gustainis, „Prancūzija“  
Alexandre Dumas, „Juodoji tulpė“  
N. Gogolis, „Mirusios sielos“  
Jules Verne, „Penkiolikos metų kapitonas“ I ir II dalis

Aug. Gailit, „Tomas Nipernadis“  
Ilf ir Petrov, „Vienaaukštė Amerika“ I t.  
V. Stankevičius, „Didelės ir mažos valstybės“  
P. Benoit, „Raupsuotasis karalius“  
J. Butėnas, „Napoleonas“  
R. Nachtwey, „Nuostabūs pasaulis vandens laše“  
Pearl. S. Buck, „Rytų vėjas — vakarų vėjas“  
Vl. Radziulis, „Neduosim savo žemės“  
Verne Jules, „Paslaptinga sala“ I, II, III t.  
L. Grinčius, „Muzikos genijai“  
„Kova su piktu radijo bangomis“.  
Vaižgantas, „Mišrieji vaizdai“ XVIII t.  
Rimošius, „Kelionės“ I — II t.  
S. Lagerlöf, „Liljekronos tėviškė“  
St. Dabušis, „Fizika pašnekesiais“ I t.  
Thea von Harbou, „Metropolis“  
A. Koževnikov, „Lapis Jevanas“  
L. Boussenor, „Kapitonas pramuštgalvis“  
„Vyčio ženklas“  
St. Raila, „Monstrancijos spinduliuose“  
Iešmantas, „Šachmatų strategija“  
Ir. Gedainis, „Kas tu esi, lietuvi?“  
K. Inčiūra, „Baltieji raiteliai“  
Karl May, „Pabėgimas iš kalėjimo“  
Karl May, „Olos dvasia“  
„Krikščionybė Lietuvoj“  
Kazys Jankauskas, „Dulkiniai batai“

## Jau 20.000! Prenumerata tebeplaukia

Iš 2 ulonų pulko j. psk. J. SINKEVIČIAUS — 14 pren.

6 pėst. pulko psk. M. DAVIDONIO — 57 pren.

4 pėst. pulko j. psk. J. RIAUBIŠKIO — 19 pren. (papildomai).

3 dragūnų pulko ltn. GUDELEVIČIAUS — 12 pren. (papildomai).

1 art. pulko j. psk. STIMBIRIAUS — 8 pren. (papildomai).

Linkaičių priešl. aps. šaulių kuopos P. PAULAUSKO — 4 pren. (papildomai).

Karo aviacijos psk. RADŽIŪNO — 23 pren. (papildomai).

Pavenčių cukraus fabriko A. ŠAVALINSKO — 13 pren.

Ginklų dirbtuvės KALIMAVIČIAUS — 8 pren. (papildomai).

9 pėst. pulko j. psk. Ed. PAŠKEVIČIAUS — 23 pren.

3 pėst. pulko psk. LUKOŠEVIČIAUS — 12 pren. (papildomai).

9 pėst. pulko vrš. VL. PETRAUSKO — 60 pren. Seinų apskr. viršininko sekretoriaus JONO GRIŠKELIO — 64 pren.

1 inž. bataliono psk. ŽEMAIČIO — 65 pren.

II pėst. divizijos štabo — 8 pren.

3 pėst. pulko j. psk. DŽEKČIORIAUS — 4 pren. (papildomai).

BALIO GIRČIO iš Dusetos — 7 pren.

4 art. p. j. psk. VAITEKŪNO — 3 pren. (pap.).

3 drag. pulko vrs. ST. MILERIO — 40 pren.

7 p. pulko j. psk. RAMONAIČIO — 32 pren.

Karo aviacijos j. psk. P. BRONIAUS — 18 pren.

III pėst. div. št. j. psk. V. RINDZOS — 40 pren.

1 gus. p. psk. PRANCKEVIČIAUS — 4 p. (pap.).

Ryšių bat. j. psk. J. BIELSKIO — 5 pr. (pap.).

3 p. pulko j. psk. KISTENIO — 7 pr. (pap.).

3 art. p. virš. KAKLAUSKO — 34 pren.

II p. div. št. j. psk. DAVIČIKO — 10 pren.

Ryšių bat. psk. STASENIO — 110 pren.

1 inž. bat. psk. TIMINSKO — 12 pr. (pap.).

MIKALAJŪNO — 7 pren.

Auto rinkt. j. psk. JANKEVIČIAUS — 3 pr. (pap.).

3 p. pulko j. psk. VERPETINSKO — 9 pr. (pap.).

J. BARISO — 5 pren.

Šarv. rinkt. psk. BALSIO — 3 pr. (pap.).

E. MARKUČIO Vabalninkas — 9 pren.

Raitųjų bat. psk. KONTAUTO — 7 pren. (pap.).

Karo aviacijos psk. PALTAROKO — 15 pren.

(pap.).

3 drag. pulko psk. VL. ANTANAVIČIAUS — 62 pren.

3 p. pulko j. psk. A. GUSTO — 25 pren.

8 p. pulko psk. KASMAUSKO — 100 pren.

3 p. pulko psk. ČIBIRKOS — 15 pren.

4 p. pulko psk. J. ŠAUČIŪNO — 7 pr. (pap.).

2 p. pulko j. psk. ČIPKAUS — 3 pr. (pap.).

Kar. pol. mok. psk. GUDŽIŪNO — 4 pr. (pap.).

„MAISTO“ — 54 pren.

Šiaulių pašt. dr. „ŽINIOS“ — 11 pren.

(B. d.)



**SEIMAS PRIĖMĖ NEUTRALUMO ĮSTATYMĄ.** Sausio 10 d. 12 val. prasidėjo Seimo nepaprastoji sesija. Sesiją atidarė ministras pirmininkas Vl. Mironas. Nepaprastos Seimo sesijos darbų eilė nustatyta tokia: 1938 m. valstybės biudžeto projektas, 1938 m. valstybės biudžeto pakeitimo projektas, geležinkelių įstatymo projektas, savivaldybių tarnautojų pensijų ir pašalpų įstatymo projektas, neutralumo įstatymo projektas. Vyt. Didž. Komiteto fondo likvidavimo ir turto perleidimo projektas. Sesijos metu veiks ir peticijų komisija.

Po sesijos atidarymo užsienių reikalų ministras J. Urbšys referavo neutralumo įstatymo projektą. Pradžioje ministras pažymėjo, kad Skandinavijos valstybės panašius neutralumo įstatymus buvo išvedusios dar prieš Didįjį karą ir kad jos sugebėjo pasilikti neįtrauktos į 1914—1918 m. karo veiksmus. Skandinavijos valstybių pavyzdžiu pasekė ir trys Baltijos valstybės: Lietuva, Estija ir Latvija. Anos dvi valstybės šį neutralumo įstatymą jau yra neseniai priėmusios. Neutralumo įstatymas atitinka Lietuvos užsienių politikos liniją. Lietuva energingai veikia, siekdama taip sutvarkyti savo santykius su kaimynais, kad jiems nebūtų kokių abejonių dėl mūsų laikysenos, o taip pat, kad nebūtų tokių reiškinių, kurie mūsų kaimynus erzintų ar užgautų.

Sausio 10 d. neutralumo įstatymą Seimas priėmė, neperduodamas komisijai.

**APIE LENKIJOS IR VOKIETIJOS SANTYKIUS.** Havasas praneša, kad Lenkijos vyriausybiniuose sluoksniuose rodomas pasitenkinimas Becko kelione į Berchtesgadene, kur, kaip atrodo, nebuvo padaryta jokių konkrečių nutarimų. Minėtuose sluoksniuose pareiškama, kad pasitarimai bendrais klausimais vyko nuoširdžia atmosfera ir nepatvirtino tam tikrų padėties gaudų dėl Vokietijos projektų Rytų Europoje. Atrodo, kad Hitleris suteikęs Beckui kai kurių patikrinimų

klausimais, susijusiais su Rytų Europos problema. Gerai informuotuose Varšuvos sluoksniuose pabrėžiama, jog tie pasitarimai leido konstatuoti, kad 1934 m. Lenkijos ir Vokietijos nepuolimo deklaracija sudaryti geros kaimynystės santykiai ir toliau pasilieka abiejų kraštų santykių pagrindu.

Iš Berlyno politiniuose sluoksniuose pasirodžiusių komentarų apie Becko vizitą Berchtesgadene atrodo, kad per pasitarimus buvusi plačiai svarstoma Viduržemio jūros problema. Be to, turimomis žiniomis, per pasitarimus iš vokiečių pusės buvo suteikta tam tikrų patikinimų ir nuraminimų dėl kai kurių Vokietijos siekimų Ukrainoje, kurie Lenkijoje galėję sukelti tam tikrą nerimą.

**BERLYNAS APIE HITLERIO IR BECKO PASIMATYMĄ.** Havasas praneša, kad Berlyno politiniai sluoksniai yra patenkinti Becko ir Hitlerio pasimatymu. Keliama aiškėn, kad Lenkija lieka ištikima savo politinei linijai, kuria siekiama patikrinti ramybę jos pasieniuose su Vokietija, ir norima tikėti, kad dėl to Lenkija yra linkusi duoti Vokietijai laisvas rankas pietų rytų linkui.

**SPAUDA APIE CHAMBERLAINO IR MUSSOLINIO „DIDIJĮ LOŠIMĄ“.** Prancūzų laikraštis „Figaro“ pabrėžia tą reikšmę, kurią italų spauda skiria Chamberlainui, kaip „tarpininkui“. Tikimasi, kad Mussolinis su Chamberlainu „suloš didįjį lošimą“. Tai reiškia, kad Italija yra visam kam pasirengusi, kad ji nieko nebijanti ir kad yra pasiryžusi surizikuoti ir galimas daiktas, kad visa tai yra teisybė. Laikraštis tikisi, kad dėlto Londonas nesijaudins, kaip kad nesijaudinama Paryžiuje. Iš Londono pranešama, kad Chamberlainas matysis ne tik su Mussoliniu, bet ir su karalium ir popiežiumi.

— Sausio 10 d. rytiniu traukiniu Chamberlainas ir Halifaxas išvyko į Romą. Sąryšyje su šia kelione anglų laikraštis „Times“ rašo, kad Chamberlainas nemėgins Italijos atitraukti nuo ašies, lygiai kaip nemėgins sumažinti prancūzų atsparumą prieš italų spaudos reikalavimus.

„Daily Telegraph“ rašo, kad visi gandai, jog Chamberlainas į Romą važiuos derėtis dėl italų atšaukimo iš Ispanijos, neturi jokio pagrindo. Kovotojo teisių suteikimas ir toliau priklauso nuo visiško svetimšalių iš Ispanijos atšaukimo.

**SUSIŠAUDĖ ČEKO-SLOVAKŲ IR VENGRŲ KARIUOMENIŲ DALINIAI.** Sausio 6 d. prie Mukačevo įvyko rimtas incidentas. Ten susišaudė čeko-slovakų ir vengrų kariuomenių daliniai. Vengrų telegramų agentūros pranešimu, tos dienos rytą čeko-slovakų šarvuotas automobilis ir kariuomenės daliniai įsiskverbė į vengrų teritoriją ir artilerijos remiami tariaimai puolė Mukačevą. Puolimas buvo atremtas su aukomis. Buvę užmušti keturi vengrų karininkai ir penki kareiviai. Susirėmimo lauke taip pat likę penkių čekų kareivių ir ukrainiečių lavonai.

Abiems pusėms pradėjus pasitarimus, Mukačevo incidentas likviduojamas taikiu būdu. Mišri čeko-slovakų ir vengrų komisija veda smulkią kvotą dėl incidento priežasčių ir jo išsiplėtimo.

**APIE ISPANIJOS NACIONALISTŲ LAIMĖJIMUS KATALONIJOJE.** Vokiečių laikraščio „Voelkischer Beobachter“ Ispanijos fronto bendradarbis René Bayeris iš San Sebastiano praneša, kad po dviejų savaitių kautynių Katalonijoje nacionalistams esą pavykę užimti abudu vyriausybinių priešakinius iškyšulius įsistiprinimų sistemoje. Tuos iškyšulius paėmus, tolimesnis nacionalistų puolimas įgavęs žnyplinio pobūdžio vyriausybinių atžvilgiu.

Minėto laikraščio korespondentas teigia, kad nors kautynės Katalonijoje ir buvusios labai smarkios, tačiau šiame fronte dar nesą pasiekta jokių lemiamų laimėjimų, ir kad pačios sunkiausios kovos dar tebesančios ateityje.

Vyriausybinių pietų armija, gen. Miajos vedama, esanti pasiryžusi eiti padėti šiaurės armijai. Vyriausybiniams pavyko kariuomenę permesti iš Valencijos į Tarragoną vandens keliu. Šiems transportams gerokai kliudė nacionalistų aviacija. Aplamai, šį vyriausybinių manevrą nacionalistai buvo numatę.

Šiaurės fronte gen. Solchagos kariuomenei esą pavykę pralaužti vieną iš šešių Barcelonos sustiprinimo linijų.

— Vyriausybinių sausio 10 d. komunikate pranešama, kad Estremadūros fronte vyriausybiniškai palaužė nacionalistų atsparumą ir pradėjo veržtis Monterrubio de la Serenos ir Azuagos link. Jie užėmę svarbiąs pozicijas Pikudos aukštumose. Rytų fronte vyriausybiniškai atrėmę visus nacionalistų puolimus.

**JAPONIJOS VYRIAUSYBĖS KRIZĖ TEBESITĖSIA.** „Domei“ agentūros pranešimu, aštuoni japonų ministrų kabineto patarėjai įteikė atsistatydinimo pareiškimus. Hiranumos ministrų kabinetas atsistatydinimo nepriėmė. Atsistatydinimo pareiškimus taip pat įteikė 12 parlamentinių valstybės sekretorių. Jų atsistatydinimas priimtas.

# MOKYKLAI IR KARIUOMENĖ

## JŪRA ŠAUKIA

Pro kopas ir lieknų pušų kamienus švystelėjo skliauto gabalas. Aišku buvo, kad čia pat turės būti aikštuma. Bet užimas nesiliovė. Atrodė, kad didžiulis vėjas, įsibėgėjęs plačiais laukais, daužosi į pirmuosius sutiktus medžius ir nebeišgali išiveržti į mišką, kuriame ramiai ir tylutėliai kelia savo galvas skurdžios ir nusistiebusios pušys.

— Tai jūra ūžia, — šūkteli kažkieno plonas balsas nuo kopos viršūnės.

— Jūra, jūra, jūra! — šaukia vienas paskui kitą, pasiekdami aukštumą berniukai ir mergaitės. O tie, kurie nesuspėjo su anais išvysti nematyto reginio, visomis keturiomis kabinasi į atšlaitės smėlį, stengdamiesi bent paskutiniaisiais nebūti. Su kiekviena nauja pėda smėlio saujos sėjasi žemyn ir iš lėto barsto pėdsakus. Tada visa kopos atšlaitė atrodo, kaip prieš kelias dienas kaimenės perbėgtas laukas.

Ekskursija išsimėto mažais būreliais. Vieni vėl nurieda pakalnėn, prie vandens, žaidžia su atbėgančiom bangom ir renka jūros sraigės ar akmeniukus, o kiti palieka kopos viršūnę. Jūra iš čia atrodo kaip naujas ir neapripiamas pasaulis. Jos žalsvas lankas toli įlenda į dangaus mėlynę, plėšosi didelėmis pūtatomis bangomis, sakytum, norėdamas dar daugiau prasimušti į viršų ir užlieti visą žemę, visą pasaulį. Tokia ji galinga ir didi Baltija.

Nuo vieno būrelio atsiskiria šviesiaplaukis, sunykęs berniukas. Jis paeina kiek į šalį, kur visų aukščiausios kopos, atsiremia į pušies liemenį ir išmeigia savo žydrias dideles akis į Baltijos tolimas. Jo žvilgsny nesimatė jokio nustebimo. Galėjai manyti, kad jis dažnai čia lankosi ir dabar jūroje teieško kažko savo, matyto. Vėjas taršo jo ilgas garbanas, o primerktos akys puošiasi atkakliu pasitenkinimu.

— Galvoji jūrininku būti? — pertraukia jo susimąstymą mokytojo balsas.

Berniukas grįžteli. Mokytojas uždeda ranką ant jo peties.

— Ar norėtum būti jūrininku? — klausia jis vėl.

Berniukas suminėta, bet, matydamas meilų ir rimtą mokytojo žvilgsnį, atsako:

— Norėčiau, labai norėčiau, bet nebūsiu.

— Tai kodėl?

— Jūrininku reikia išsimokyti, o aš esu neturtingas.

— Ar tu galvojai kada nors, kad būsi jūrininku, plaukiosi dideliais laivais? — klausinėja mokytojas.

— Aš dažnai galvoju. Skaitau knygas apie jūros keliones ir galvoju: kodėl tose kelionėse neplaukioja lietuviški laivai, kodėl jūrininkų nėra lietuvių. Taip norėčiau plaukti, plaukti...

Berniuko akys suspindi laime ir griaudumu, kuris tolydžio didėja ir susilieja į nelaimę.

— Nenusimink. Jei tu visą laiką jausi tokį patraukimą į jūrininkus, iš tavęs išeis puikus jūreivis. Kiekvienas žmogus turi kokiam nors darbui ypatingų gabumų ir pamėgimo. Ir jei jis stengiasi siekti, rūpinasi paklaudyti savo vidaus balso, jis pasieks to, kam yra skirtas. Ne turtais, o gabumais ir atkaklumu, kova įgyvendinami norai. Jūrininkų mums reikia. Turime savų vandenų, savą Baltiją, tat ir laivų kada nors turėsime turėti. Būk jūrininku, o geri žmonės padės.

\*

Praslinko keliolika metų. Daug kartų tasai mokytojas su savo mokyklų ekskursijom lankė pajūrį. Daug ir mokyklų per tą laiką jis perleido, daugeliui jaunų žmonių padarė pradžią kelionės į gyvenimą.

Vieną pavasarį su Pamūšio mokyklos išleidžiamuoju skyrūm jis lankė Klaipėdą. Paaugliams aiškino ir rodė visas Klaipėdos įžymybes, išvedžiojo tomis gatvėmis, kuriomis šio lietuviškojo uosto ir krašto vaduotojai išiveržė į miestą ir prijungė jį prie Didžiosios Lietuvos. Jis gerai žinojo tas vietas, kuriose krito narsieji vaduotojai, jis vaikams kalbėjo apie tuos kraujo klanus. Rytojaus dieną mokiniams ir pačiam mokytojui buvo pasiūlyta didžiulė naujiena: į uostą atplauks lietuviškas jūrų laivas, ir jie galės kartu su kitomis ekskursijomis išplaukti į atvirą Baltiją.

\*

Pamūšio mokyklos ekskursantai buvo sutalpinti pačiame garlaivio viršuje. Ir mokiniams ir pačiam mokytojui tai buvo visai nauja kelionė. Todėl visi dairėsi, viens kitam ką ne ką rodė, aiškino, klausinėjo. Kai visos ekskursijos buvo sutvarkytos, ir jūrininkai užėmė savo vietas, iš apačios atlipo mėlynais rūbais su žvilgančiomis sagomis ir galionais, baltą kepure jaunas žmogus. Jis jūrininkams atidavė įsakymus ir pasilipo į pačią aukštutinąją garlaivio dalį. Kai užianti ir šnypščianti gulbė pasuko į jūrą, kapitonas, dažnai žvalgęsis į mokytoją, nulipo žemiau ir priėjęs gražiai atidavė pagarbą.

— Pone mokytojau, tai mes ir vėl Baltijoje susitinkam.

Mokytojas kiek sumišo ir, matyti, negalėjo atsiminti jūrininko. Jis žiūrėjo į giedrų kapitono veidą, į dideles mėlynas jo akis, į stambius pečius. Staiga čiupo abiejomis rankomis stambų kapitono delną ir ėmė garsiai juoktis.

— Tai jūs, tai jūs mano mokiny.

— Taip, mokytojau, jūs mane padrąsinot būti jūrininku. Badą kenčiau, vargą nešiau, o visada tikėjau, kad būsiu jūrininku. Baigiau jūros mokyklą ir, plaukioju po lietuviška vėliava visais vandenimis. Esu laimingas ir patenkintas, kad išsipildė mano vidaus šaukimas. Aš ir numirti tenorėčiau savoj lietuviškoj jūroj.

— Kas nors jums vistik padėjo mokytis?

— Niekas nepadėjo. Tik baigęs pradžios mokyklą, atvažiuavau į Klaipėdą. Uoste gaudavau kartais šiek tiek uždirbti, lankiau kursus, pats mokiausi, kol išlaikiau gimnazijos kurso egzaminus. O jūra vis mane taip pat šaukė, kaip ir tada ekskursijoj kopose. Gaudavau pabūriuoti, patekau į regatą, o gerai pasirodęs buvau išsiųstas į jūrų mokyklą.

— Tai per jėgą pasiekėte savo?

Pasiekiau ir esu patenkintas. Kai esu jūrininkas, tai kas man tas vargas išvargtas, tas neturtas. Ir jums, mokytojau, visada būsiu dėkingas. Kai mane baigdavo sugniužinti vargas, kai mintys varyte varydavo namo į skurdžią mano tėviškę, aš visada atsimindavau tamstos paskatinimą, jog tas, kas klauso savo vidaus balso, pasieks, kas jam skirta. Dėkingas jums, mokytojau.

Jis vėl gražiai atidavė pagarbą ir grįžo į kapitono tiltelį.

K. Donis

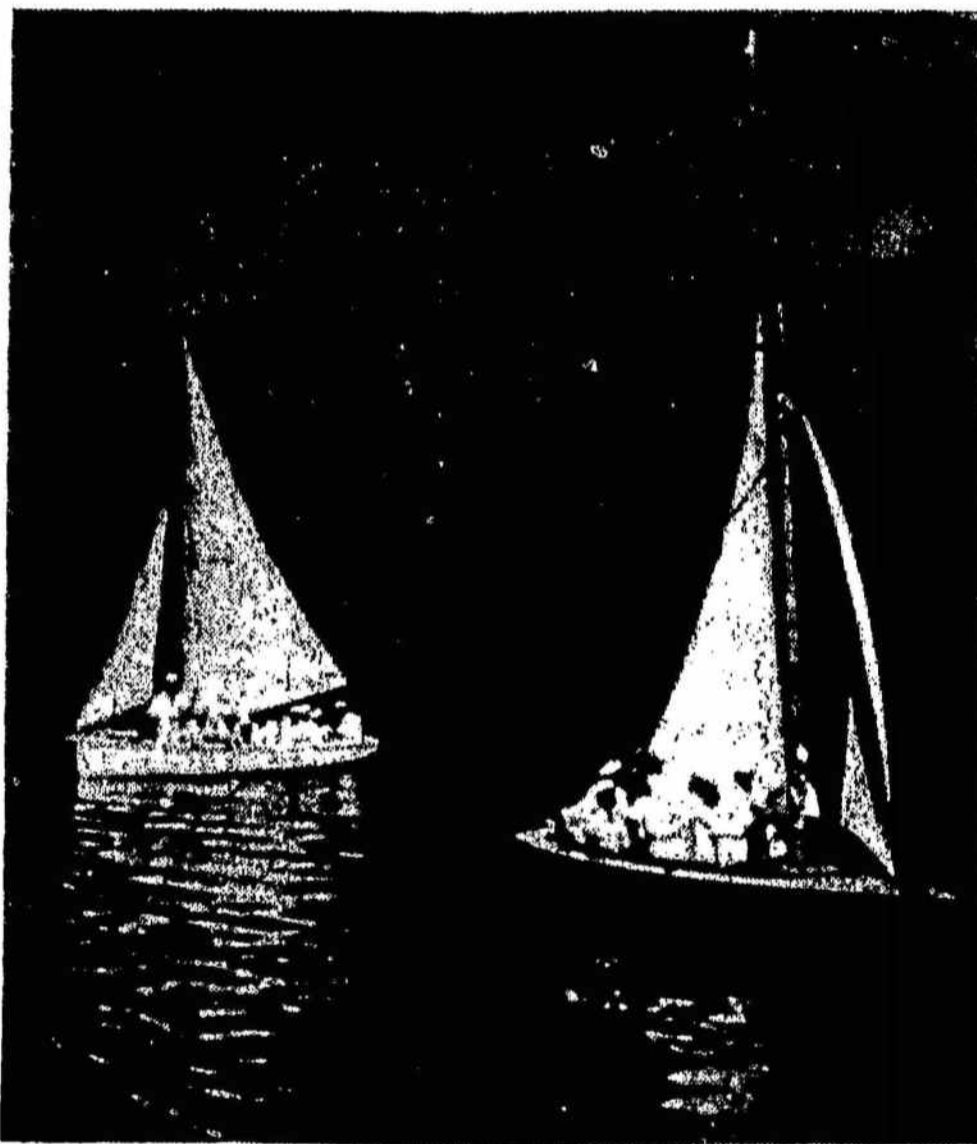



Clevelando liet. skautai prie Dr. Kudirkos biusto liet. kultūros daržely. Vidury S. Narušis

## AMERIKOS LIETUVIŲ JAUNIMAS I skautų eiles

1938 m. spalio 1 d. Clevelando priemiestyje nuoširdžių lietuvių S. Navickų ir Samų namuose įvyko Clevelando lietuvių skautų Vyčių įžodis. Iškilnėse dalyvavo Čikagos konsulas p. Daudzvardis mjr. S. Narušis, „Dirvos“ redaktorius p. Karpus, inž. Žiūris, P. Bačiūnas, Dr. S. T. Tamošaitis ir Izidorius Samas.

Būrio vadas Jonas Petrauskas (buvęs Lietuvos skautų Biržų tunto jaunesniuju adjutantu) plačiai nupasakojo, kokie reikalai verčia Amerikos lietuvių jaunimą įsteigti lietuvių skautų būrelius. Per skautybę geresnė proga sueiti su kitų miestų Amerikos lietuvių jaunimu, geriau vieniems kitus pažinti. Skautais būdami ir skautiškai auklėdamiesi, turėsią galimybės atsitolinti nuo nekultūriškų palinkimų bei išėjimų, pamirš kas bloga, nes gerumu ir tvirtu būdo išauklėjimu nugalėsią priešingą kliūtis. Amerikos Clevelando lietuvių skautų Vyčių būrelis prisižadėjo su savo vienminčiais brolijos draugais dirbti kilnų skautijos darbą.

Pirmasis skautų Vyčių būrelį sveikino mjr. S. Narušis, Konsulas Daudzvardis, P. inž. Žūris, P. Bačiūnas, P. Karpus ir Dr. Tamošaitis. Visi kalbėjusieji džiaugėsi tokiu gražiu būrelio jaunuolių sumanymu ir linkėjo jiems gero pasisekimo.

Ši Clevelando lietuvių skautų būrelį sudaro: 1. Būrelio

## SAVANORIŲ KAPUOS

M. ALMONIS

Kokis kraštas sau laisvės nenori?  
Už Tėvynę kas mirt nesutiks?  
Tik nueik į kapus savanorių —  
Tave ryžto dvasia pasitiks.

Ne dėl turto tada patriotai,  
Ne dėl pinigų krito mūsų!  
Jie vien troško: šaly nuterioj  
Turi būti vėl žemė našė!

Ir prabilis tau dvasia savanorių,  
Tau prašneks į pat širdį balsu:  
Kokis kraštas sau laisvės nenori,  
Už Tėvynę numirt nebaisu!

vadas Jonas Petrauskas, 2) Vado pavaduotojas Jonas Jurgelis (buvęs Lietuvos skautas), 3) Kostas Savickas, 4) Povilas Šukys, 5) Aleksas Linkevičius, 6) Antanas Bartulis, 7) Ignas Visockas, 8) Jurgis Mačys, 9) Juozas Alovosius.

Šių skautų Vyčių būrelis organizuotai dalyvavo spalio mėn. 2 d. Clevelando lietuvių darželio iškilnėse, kuriose buvo iškilmingai atidengtas Karininkų Ramovės padovanotas Dr. Kudirkos biustas.

Kiek vėliau šis skautų Vyčių būrelis persiorganizavo į D. V. Kudirkos skautų Vyčių būrelį. Dr. V. Kudirkos skautų Vyčių būrelio vadu išrinktas vyr. skt. J. Jurgelis. Clevelando skautai per tą trumpą laiką daug ką yra nuveikę visuomeniniame ir skautiškame darbe. Clevelando lietuvių skautai organizuotai visuomet padeda lietuvių organizacijoms dirbti lietuvišką tautinį darbą. „Dirvos“ redaktorius K. S. Karpus savo redaguojamame ir leidžiamajame laikraštyje „Dirvoje“ įvedė skautų skyrių, kuriame plačiai yra aprašoma skautų organizacinis darbas skautų gyvenimas ir jų reikalai.

Kiek vėliau „Dirvos“ redaktoriaus žmonos ponios O. Karpinės iniciatyva įsteigta ir Clevelando lietuvių pirmoji vyresniųjų skaučių draugovė. Skaučių moterų vadė išrinkta P. O. Karpinė, pavaduotoja — Štančienė, reikalų vedėja — kasininkė Visockienė.

Kariuomenės Štabo Spaudos ir švietimo Skyrius Clevelando lietuvių skautų ir skaučių organizacijai pasiuntė po sieninį ir kišeninį 1939 m. karių kalendorių ir prisižadėjo dovanai siuntinėti po 1 egz. kariuomenės laikraščio „Kario“.

Kiek skautų, tiek ir skaučių štabai laikinai „Dirvos“ redakcijos patalpose.

Cleveland, Ohio 6820 Superior Ave.

S. N.

## A U Š T A N T

2



Languos sužibo durtuvų plienas.  
— Štai mūsų žygis, štai mūsų galas —  
vyriausias brolis duris atsklendžia.  
Rusai supuola, rausta ir bala.

— Tai jums prieš valdžią suokalbi skelbti.  
— Valdytis patys, skurdžiai, panorot, —  
ir buožių dūžiai į juos pabiros...  
— Rimsit, užtraukę valdiško oro. —



Ir taip išvarė iš gimto namo,  
tiktai jauniausią vieną palikę.  
Bet brolis mažas iš paskos vejas,  
iš paskos vejas, nelaimėj klykia.

Rusas ir vaikui pasiuntė buožę.  
Keiksmuos nuplūdo miestelio pusėn.  
Brolius uždare, daužė ir fuokės:  
— Čia kiek norėsit, valdžia sau būsit.



O kraštas degė, laisve liepsnojo,  
prieš žiaurų priešą kas gyvas kilo.  
Kalinčius brolius viltys vėl guodė —  
tolumoj šūviai drebino tylą.

Jų mintys lėkė, laimino kovą.  
Tai būtų ūpo dabar kovoti.  
— Bet, jei taip skirta, čia galim mirti,  
tik tu būk laisva, Lietuva Motin!

# KARIUOMENĖS GYVENIMAS

**PAMINĖTA KAUNO KOMENDANTŪROS 20 METŲ SUKAKTIS.** Sausio 5 d. Kauno komendantūra šventė 20 metų sukaktį, kuri buvo paminėta labai kukliai, tik savųjų karių šeimos tarpe, be kviestų svečių. Iškilmės prasidėjo 10 val. Įgulos bažnyčioje pamaldomis, kuriose dalyvavo komendantas plk. Bobelis, pirmasis komendantas ats. kpt. Mikuckis ir buvęs vienas pirmųjų kom-ros adjutantų ats. plk. lt. Novickis, dabar tarnaujantys visi kom-ros karininkai, puskarininkiai, civiliniai tarnautojai ir karo policijos mokykla.

Komendantūros kapelionas kun. Sandanavičius atlaikė pamaldas ir pasakė pamokslą. Per pamaldas griežė 1 gusarų pulko orkestras.

12 val. į karo policijos mokyklos aikštę atvyko komendantas plk. Bobelis ir pasisveikino su išsirikiavusiais kariais. Tuoju metu vyko paradas, kurį priėmė plk. Bobelis. Po parado karo policijos mokyklos salėje buvo bendri pietūs, kurių metu komendantas plk. Bobelis perskaitė raštu gautus sveikinimus: krašto apsaugos ministro b. gen. Musteikio, kariuomenės vado b. gen. Raštikio, II pėst. divizijos vado d. gen. Adamkavičiaus, buvusių komendantų: šaulių S-gos vado plk. Salačiaus ir plk. Brazilevičiaus, 2. PP vado plk. Tumo, 5 PP vado gen. št. plk. Čepausko ir I-mos Kauno šaulių moterų rinktinės. Sveikinusiems kom-ros kariai gyvai padėkojo, sušukdami valio. Po sveikinimų plk. Bobelis pasakė kalbą, kurioje ragino visus karius prisiekti ir eiti kom-ros karžygių nurodytais keliais. Baigus pulkininkui savo kalbą, kurioje jis palietė sunkias ir vargingas kom-ros karių dienas savai Tėvynei, buvo matyti kareivių veiduose kažkoks didelio pasiryžimo jausmas.

Pietų metu pačių karių buvo atlikta meniškoji dalis. Gr. Jankausko vadovaujamas choras sudainavo. Ypačiai gražiai pasirodė jaun. kareivis A. Miniatas, kuris, gr. Jankauskui akompanuojant, padainavo solo „Tyliai, tyliai Nemūnėlis teka“ ir ariją iš operos „Azra“. Taip pat gražiai pasirodė ir eil. Linevičius su akordeonu. 15 val. kariai ir jų šeimos turėjo progos kine „Kapitol“ pamatyti filmą „Marko Polo nuotykius“.

17,40 v. komendantas plk. Bobelis per radiją tarė žodį, apibūdinamas komendantūros nuveiktus darbus Nepriklausomybės kūrimosi laikais. Baigdamas kalbą pasveikino buvusius komendantūros karius ir žuvusių karių artimuosius šiais žodžiais: Šios mums kom-ros kariams iškilmingos dienos proga aš ne tik norėjau keliais žodžiais prisiminti anuos sunkius, pilnus Tėvynės meilės ir garbingo pasiryžimo laikus, bet taip pat iš širdies gelmių troškau savo ir dabartinės komendantūros karių vardu pasveikinti visus buvusius Kauno kom-ros karius, o ypačiai tuos, kurie neužmirštamais 1919 m. narsiai ir ryžtingai statė pavojun savo krūtines dėl Tėvynės laisvės. Atskirai noriu pasveikinti pirmąjį Kauno komendantą atsarkos kapitoną Juozą Mikuckį, kuris anais sunkiais laikais Kauno komendantūrai vadovavo ir savo drąsa, pasiryžimu bei nenuilstama energija buvo visiems kariams tikru pavyzdžiu. Baigdamas savo žodį reiškiau gilią pagarbą komendantūros žuvusiųjų karžygių Prano Eimučio ir Juozo Vilko giminėms, ypačiai Prano Eimučio motinai, kurią turėjau progos asmeniškai pažinti, nes jos didelio liūdesio valandoje raminau ir guodžiau ją“.

Psk. Gerulaitis

**VILNIEČIŲ „VARPO“ CHORAS RADVILIŠKIO ĮGULOJE.** Sausio 5 d. į Radviliškį atvyko vilniečių „Varpo“ choras. Svečius stotyje pasitiko daug karininkų, kareivių ir radviliškėčių. Po sutikimo svečiai apžiūrėjo Radviliškio kovų laukus ir kitas žymesnes vietas. Po pietų įgulos viršininkas sveikinimo proga pasakė atitinkamą kalbą. Vėliau vilniečių „Varpo“ choras kariams padainavo keletą gražių dainų. Vakarė dainavo šaulių salėje.

N-as

**ĮTEIKĖ ŽENKLELIUS „GERAM ŠAULIUI“.** Sausio 5 d. I pėst. divizijos likt. rik. psk. 5 mėn. kursų viršininkas kursantams: 3 PP vrš. Jonui Budžiui, 1. PP psk. Stasiui Livčinui ir 1 PP psk. Karoliui Čiukšiai iškilmingai įteikė 1938 m.

priziniam šautuvų šaudyme laimėtus ženklelius „Geram šauliui“.

Viršininkas, įteikdamas ženklelius, pažymėjo, kad šių dienų kovotojams, greta tolimų žygių, mankštos. gero taikimosi prie vietovės, itin svarbu gerai šaudyti. Kursantams palinkėjo ateityje visiems gerai šaudyti ir kitiems būti taiklaus šaudymo pavyzdžiu.

Tenka pažymėti, kad psk. Čiukšys yra kulkosvaidininkas ir kelintus metus iš eilės gauna ženklelius „Geram šauliui“, dalyvauja dalies ir divizijos sportinio šaudymo rungtynėse, kas kart laimėdamas įvairių prizų.

Psk. Ant. Umbrasas

**A. A. KARO AVIACIJOS LIKTINIS PUSKARININKIS JONAS MEILIULIS.** Gruodžio 31 d. Karo Ligoninėje mirė karo aviacijos foto tarnybos puskarininkis Jonas Meiliulis.

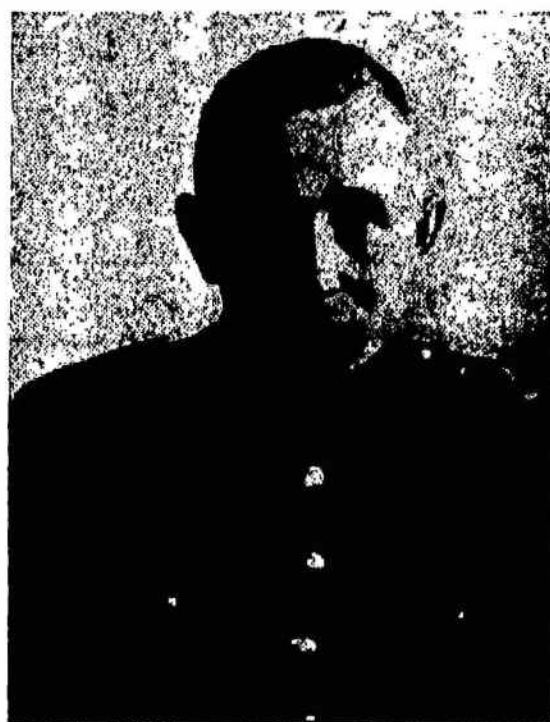

Velionis gimė 1907 m. kovo 7 d. Gruzdziuose; ten iki karo tarnybos ir gyveno.

1928 metais gegužės 19 d. buvo pašauktas atlikti karinę prievolę ir paskirtas į karo aviaciją. Kaip sumanus, darbštus ir turįs pakankamą išsilavinimą, tais pačiais metais buvo komandiruotas į 2 pėst. pulko mokomąją kuopą, kurią po 9 mėnesių sėkmingai baigė ir grįžo į savo dalį — aviaciją. Aviacijoje buvo paskirtas į ūkio kuopą, kur buvo pakeltas į grandinio, jaunpuskarininkio ir vėliau puskarininkio laipsnius. Likitiniu pasiliko tarnauti karo

aviacijos ūkio kuopoje 1929 m. spalio 30 d. Ūkio kuopoje ėjo skyrininko, o vėliau būrininko pareigas.

1931 m. rugpiučio 24 d., papildant foto tarnybos pareigūnų skaičių, a. a. puskarininkis Jonas Meiliulis buvo perkeltas į foto tarnybą sandėlininko pareigoms eiti, kur iki savo mirties dirbo.

Velionies kūnas iš Karo Ligoninės sausio 3 d. buvo išlydėtas į amžinojo poilsio vietą — Kauno katalikų kapines. Laidotuvėse dalyvavo foto tarnybos viršininkas karo lakūnas mjr. Jablonskis, karo aviacijos puskarininkių ramovės valdybos pirmininkas karo lakūnas mjr. Vaičius, jo šeima ir giminės, karo aviacijos puskarininkiai ir daug artimųjų bei pažįstamųjų.

Kapinėse su velioniu atsisveikinimo žodį pasakė karo aviacijos kapelionas kun. Rinkevičius.

Tebunie Tau, Jonai, lengva Tėvynės žemelė, kurios garbingųjų gynėjų eilėse tarnavai.

Psk. P. Kaunietis

**SEREDŽIAUS ĮGULA ŠELPIA VARGŠUS.** Išmokant algas už gruodžio mėn., ūkio reikalams karininkas kiekvienam pasiūlė aukoti žiemos pagalbai, neturtingiems. Gausiai visi aukojo, pateiktame sąraše pažymėdami aukojamą sumą ir pasirašydami. Sąrašas su paaukotais pinigais pasiūstas Seredžiaus valsčiaus savivaldybei.

Švenčių proga P. Šimulynas padovanojo kariams kiaulėnos mėsos, iš kurios kariams per šventės buvo padidinta porcija. P. Šimulynas yra mėsos rangovas nuo pat įgulos įsikūrimo.

San. psk. Grigoras

**5 P. D. L. K. KĖSTUČIO PULKAS.** Sausio 5 d. kėstutėnus aplankė p. Byros vedamas „Meno šiupinys“. Kariai porą valandų turėjo progos paklausti programos, kurią atliko p. Byra, p-lė Janušytė, p. p. Jakavičius ir Pranckūnas. Ypačiai plojimų susilaukė p. Byros ir p-lės Janušytės duetas. Šiupinio metu gardaus juoko sukėlė savo anekdotais ir pasakojimais p. Pranckūnas.

Psk. T. Znotinas

**UKMERGĖS ĮGULOS** kariai džiaugsmingai sutiko žinią, kad juos aplankys Vilniaus lietuvių „Varpo“ choras. Sausio 7 d. erdvioje kareivinių salėje prisirinko klausytojų kiek vos begalėjo tilpti. Scenoje pasirodžiusius vilniečius kariai sutiko griausmingomis ovacijomis ir gediminėnu maršu. Choras, dirigento Siniaus vadovaujamas, kariams padainavo per dešimt dainelių. Visos dainelės smigo klausytojams į širdis, o dainele „Vištos“ choras karius linksmai nu-teikė. Kiekvieną dainelę kariai karštai palydėjo plojimais ir vis prašė kartoti. Tą pačią dieną choras suruošė antrą koncertą gimnazijos salėje visuomenei.

Išklausius iškilmingai sugiedotos „Lietuviais esame mes gimę“, įgulos viršininkas savo karių ir svečių vardu nuoširdžiai padėkojo p. Siniui ir chorui už dainas. Išvykstančiam chorui kariai dar kartą sukėlė ovacijas. **Juškoniškis**

**4 PĖST. PULKAS.** Sausio 6 d. pulko salėje Panevėžio „Dainos“ draugijos artistų grupė suvaidino kariams „Gyvieji nabašnikai“. Graži vaidyba, keliose vietose jumoristiškai atlikti dalykėliai visus vertė šypsotis. Panevėžiečiams artistams už gražų vaidinimą pulko kariai taria nuoširdų ačiū.

— Sausio 8 d. pulko salėje Panevėžio berniukų gimnazijos direktorius prof. Elisonas skaitė kariams paskaitą, kurioje aiškiai ir prasmingai nurodė tuos kelius, kurie turi vesti į lietuviškos kultūros kėlimą, skatino karius rinkti visa tai, kas gali būti naudinga kultūros muziejams, papasakojo kaip kiekvienas karys turi elgtis su tais radiniais, kurie vertingi ir reikalingi mokslui, praeities pažinimui ir t. t. Pabaigoje pabrėžė, kad kiekvienas sąmoningas karys turi prisidėti prie lietuviškos kultūros kėlimo. **J. Baras**

**KARIŲ AUKA ŽIEMOS PAGELBAI.** Kaip kiekvienais metais, taip ir šiemet Zoknių įgulos karininkai, likt. puskarininkiai ir civ. tarnautojai Šiaulių m. Žiemos Pagelbos Komiteto buvo prašomi apsidėti iš savo gaunamų algų po 1% per keturis žiemos mėnesius. Šiam prašymui visi pritarė ir aukoja. Per visus praėjusius 1938 m. Zoknių įgulos kariai Šiaulių m. Žiemos Pagelbos Komitetui įnešė aukų per 1000 litų. Be to, kariai jų neužmiršta ir per šventės bei žiemos metu kas didesnėmis, o kas ir mažesnėmis aukomis. **a.**

**2 ULONŲ L. D. K. BIRUTĖS PULKAS.** Sausio 6 d. surengtas kariams pulko orkestro eilinis koncertas. Pulko kapelmeisteris p. Likerauskas supažindino karius su pučiamaisiais muzikaliniais instrumentais: fleita, voltorne, xylofonu ir kitais. Paaiškinio polkų formą ir pagriežė keletą jų pavyzdžių. Po to buvo išsamiai apibūdinta mūsų muzikos patriarko komp. Naujalis biografija ir jo nuopelnai muzikai, ypačiai bažnytinei ir chorams. Pagriežta giesmių, kurioms gaidas yra parašęs komp. Naujalis.

Antroje koncerto dalyje buvo pagriežta keletas muziko Mozarto kūrinių ir paaiškintas jo gyvenimas. Koncertas baigtas Gailevičiaus lietuviška popuri.

Pulko kapelmeisteris p. Likerauskas ne tik rengia pulko kariams koncertus, duoda naudingus, gražius pamokymus, bet ir pačius pulko karius įtraukia į darbą — moko juos, orkestrui pritariant, dainuoti ir giedoti. Išmokyti kariai įgulos bažnyčioje per pamaldas labai gražiai pagieda.

**Psk. St. Gudmonas**

**ŠIAULIŲ ĮGULOS** art. dalinių karininkai, likt. puskarininkiai ir civil. tarnautojai mielai aukoja žiemos pagalbai. Vieni pasižadėjo per keturis mėnesius mokėti po kelis % algos, o antri aukoja kartinėmis kelių ar keliolikos litų sumomis. Vien iš pr. m. gruodžio m. algos suaukojo geroką sumą. Beveik po tokią pat sumą dar suaukos iš š. m. sausio, vasario ir kovo mėn. algų.

Šitoks artilerininkų geraširdiškumas pasireiškia kiekvieną žiemą. Šiais metais jis dar ryškesnis, nes visi pasiryžo duosniai paremti reikalingus žiemos pagalbos aukų.

Šiaulių įg. artilerininkai per 1938 metus perskaitė 1539 toms įvairių knygų. Bibliotekoj knygų yra 1210 tomų. Taigi per metus buvo perskaityta 329 tomiais knygų daugiau, negu kad biblioteka turi. **Benas Jablonskis**

**KUNIG. BIRUTĖS K. Š. M. DR-JOS POBŪBIS JAUNIMUI.** Sausio 3 d. Kunig. Birutės K. Š. M. D-jos centro valdyba Karininkų Ramovės salėje suruošė jaunimui nuo 15 mt. amžiaus pobūvi-aratelę. Be karininkų vaikų ir akademinio jaunimo, pobūvin buvo pakviesta ir P. L. P. Karo Mokyklos 50 kariūnų bei aspirantų. Be to, pobūvin atsilankė ir vienos latvių gimnazijos Rygoje abiturientai. Viena iš latvių abiturienčių padainavo porą latviškų dainelių, o Karo Mokyklos kariūnai bei aspirantai atsilygindami irgi padainavo kelias skambias kariūniškas dainas. Visas pobūvis praėjo itin jaukioje

nuotaikoje, o be to, mūsų akademiškasis jaunimas ir kariūnai turėjo gražiausią progą susipažinti su brolių tautos jaunimu. Būtų gera, kad ir daugiau būtų surengiama tokių pobūvių jaunimui. **J. Zonys**

**SEREDŽIAUS ĮGULOS** kareivinės yra moderniškios, jaukios, tik dar trūko vidaus puošnumo. Dabar klasės ir kazer-matai labai gražiai papuošti. Klasės išrašytos kariniais, patriotiniais šūkais, praeities didvyrių ir dabartinių tautos vadų paveikslais. Be to, reikia pažymėti, kad kareivines puošia ir pulke karo tarnybą atlieką kariai-menininkai. Praeitą rudenį pakartojimo pratimus atliekąs menininkas Vl. Norkus kareivinių sienoje nupiešė didžiulį Vytauto Didžiojo paveikslą.

**KARIUOMENĖS RADIOJŲ PUSVALANDIS. I. 8.** kariuomenės radijo pusvalandy dalyvavo karo veterinarijos puskarininkų ir arklių kaustymo mokyklos. Pusvalandžio pradžioje, po plk. ltn. Laurinaičio pranešimų, vet. plk. ltn. gyd. Mašanauskas skaitė savo paskaitą apie veterinarijos puskarininkų ir arklių kaustymo mokyklų įsteigimą ir jų paskirtį. Po paskaitos buvo arklių kaustymo mokyklos gyvenimo vaizdelis „Arklių kaustytojai“.

Vaizdelyje girdėjome, kaip eil. Liepa džiaugėsi ir didžiavosi, kad pateko į arklių kaustymo mokyklą, nes tarnaudamas kariuomenėje išmoksiąs naudingo arklių kaustymo amato, o kai sugrįšiąs į namus, statysiąs naują kalvę, išigysiąs įrankius ir kaustysiąs savo apylinkės arklius. O kitas, eil. Kairys, gyresis, kad jis jau ir prieš kariuomenę, būdamas namuose, kaustęs arklius, tačiau kaustydamas taikęs ne pasagą prie kanopos, bet kanopą prie pasagos.

Arklių kaustymo mokyklos išleidžiamųjų egzaminų komisijos pirmininkas nusiskundė, kad perkant kariuomenei arklius daugelis jų netinka vien tik dėl blogos kanopų priežiūros, dėl netinkamo kaustymo. Taigi į tinkamą arklių kaustymą ir jų kanopų priežiūrą reikia daugiau kreipti dėmesio ir tinkamiau kaustyti savo arklius. Vaizdelį vykdė karo vet. psk. ir arklių kaustymo mokyklų kariai: vrš. A. Valančius, vet. psk. Jusius, vet. j. psk. Survila, eil. Likša, eil. Kybartas, eil. Šliukšė, eil. Simanavičius, eil. Petkus ir kiti. Vaizdelio veiksmus aiškino pats autorius. Pusvalandžio metu radijo klausytojams pirmą kartą teko išgirsti priekalų ir kūjų garsus, kurie sklido bangomis vaidinant radijo vaizdelį „Arklių kaustytojai“.

**V. A.**

**KUPIŠKIO ĮGULA.** Sausio 5 d. turėjome gardaus juoko: matėme vaidinimą „Teodolinda“ — linksimą komediją. Ypačiai gardaus juoko sukėlė barono p. Smilgos ir p. Samanos „nesusipratimai“. Vaidinimą kariams suruošė Kupiškio š. būrys.

Sausio 8 d. į karių salę atsilankė Kalėdų senelis su pilnu maišu dovanų, kurias išdalijo susirinkusiems vaikučiams. Atsidėkodami seneliui už dovanas, vaikučiai padėklamavo jam eilėraščių ir pašoko baletą. **P. Gelzinis**



Vasarą prisiminus

**RADVILIŠKIO ĮGULA.** Sausio 8 d. Radviliškio įgulos psk. ir civ. tarn. vaikučiams buvo surengta Kalėdų eglutė. Kalėdų eglutei surengti pirmininkavo Radviliškio birutininkų pirmininkė p. Grebliauskienė. Vaikučių džiaugsmui p. Grebliauskienės rūpesčiu buvo labai gražiai papuošta eglutė. Be to, kiekvienam vaikučiui Kalėdų senelis įteikė po maišiuką dovanų. Įteikus dovanas ir įgulos orkestrui griežiant, mažieji pasilinksmino, pašoko. Į vaikų eglutę buvo atsilankęs įgulos kapelionas ir daug svečių. **J. psk. Namajūnas**



## KARO AVIACIJA

Sausio 8 d. karo aviacijos puskarininkių ramovėje buvo surengta aviacijos liktinių puskarininkių ir civiliųjų tarnautojų vaikams Kalėdų eglutė. Į eglutę atsilankė p. Gustaitienė, kuri maloniai vadovavo vaikučių žaidimams. Vaikučiai gražiai pažaidė, pašoko ir padeklamavo eilėraščių. Kalėdų senelis visus vaikučius apdaliavo dovanėlėmis ir saldainiais. Kalėdų senelį gražiai suvaidino Čepulis. Grižė 2 pėst. pulko orkestras. Tėvai ir vaikučiai išsiskirstė labai dėkingi karo aviacijos vadovybei už vaikučiams surengtą gražią pramogėlę.

Psk. P. Kaunietis



Karo aviacijos likt. puskarininkių ir civ. tarnautojų vaikų eglutės dalyviai su p. Gustaitiene P. Kauniečio nuotr.

**PRIENŲ ĮGULA.** Įvykusiame prieškalėdiniame įgulos likt. pusk. susirinkime nutarta įsigyti ramovei radijo patefoną. Tai jau yra padaryta. Naujų Metų sutikime radijo patefono garsams plaukiant visi puskarininkiai drauge užbaigėme senus metus ir sutikome naujuosius.

Koma

**KĄ ŠIAIS METAIS SKAITYSIME.** Sausio 7 d. šiaulių įgulos pėstininkų ir artilerininkų liktinių puskarininkių ramovės naujoji valdyba buvo susirinkusi pirmam šių metų posėdžiui. Be kitų ramovės reikalų, buvo aptartas ir švietimo reikalas. Nutarta 1939 metams išsirašyti Lietuvos 12 laikraščių, be to, Latvijos karinį laikraštį „Latvijas Kareivis“ ir vilniečių „Aidą“.

Nors ramovė jau antri metai, kai gyvuoja, tačiau iki šiol neturėjome savo bibliotekos. Dabar šis reikalas išsprendė. Šiais metais numatoma įsteigti bibliotekos užuomazgą. Tam tikslui 1939 metams ramovės sąmatoje numatyta 380 litų, ir už tuos pinigus bus nupirkta knygų. Vrš. L. Griškevičius

**8 PĖST. PULKE PAGERBTI TAIKLŪS ŠAULIAI.** Sausio 7 d. mokomosios kuopos klasėje pulko karininkų ir išrikuotos mokomosios kuopos mokinių akivaizdoje pulko vadas įteikė 1938 m. laimėjusiems už šaudymą prizus ir ženklelius „Geram šauliui“. Prieš įteikdamas pulko vadas pasakė kalbą. Baigdamas kalbą, pulko vadas padėkojo tarnybos vardu taikliesiems šauliams karininkams ir puskarininkiams už jų pastangas šaudymo srityje, nes jų darbo dėka pulkas 1938 m. priziniame šaudyme atsistojo pirmaujančių pulkų eilėse.

Prizus gavo šie šauliai: už individualinį sportinį šaudymą iš šautuvų ltn. Narijauskas ir vrš. Pabrėža po statulėlę — šaulį, už individualinį sportinį šaudymą iš pistoletų ltn. Obuchavičius ir j. psk. Dovydaitis po pistoletą, už prizinį šaudymą — laikrodžius: ltn. Diminskis sidabrinį ir j. psk. Urbonas — nikelinį. Ženklelius už prizinį šaudymą iš šautuvų ir 1. kulkosvaidžių „Geram šauliui“ gavo 18 kareivių, jų tarpe 7 likt. puskarininkiai.

1939 m. „Kario“ Nr. 1 savo išvaizda ir turiniu padarė labai malonų išpūdį. Kurie išsirašė pas pulko platintojus, yra patenkinti, o kurie neišsirašė — stengiasi išsirašyti. Pasak jų: „parašysim namiškiams laiškus, kad „Kario“ numerius gražiai sudėtų į komplektą. Grižus atsargon bus gražus prisiminimas iš kariuomenės gyvenimo, be to, su „Kariu“ nesiskirsim ir būdami atsargoje“.

Psk. Gulbinskas

**ATJAUTĖ SAVO DRAUGĄ.** Gruodžio 11 d. dr. J. Basanavičiaus vardo Karo Ligoninėje po trumpos 4 dienų ligos mirė 1 artilerijos pulko liktinio puskarininkio Vlado Petrausko žmona, palikdama nuliūdusį vyrą, 2 metų 3 mėn. sūnelį ir 1,5 mėn. dukrelę. 1 artilerijos pulko I-mos grupės karininkai ir liktiniai puskarininkiai, atjausdami savo draugo psk. Petrausko sunkią būklę, gavę algas už gruodžio mėn., suaukojo 61 litą ir jam įteikė, tuo padėdami jam taip sunkiuoju laiku.

J. psk. Damidavičius

**1 INŽINERIJOS B-NO MOKOMIEČIAI AUKOJA GINKLŲ FONDUI.** Naujų Metų išvakarėse 1-mo inžinerijos b-no mokomosios kuopos vadas uždarė ir užantspaudavo kuopoje esančią aukų dėžutę Ginklų Fondui. Po dėžutės uždarymo mokomosios kuopos vadas tarė žodį į karius, primindamas kiekvieno pareigą, nenuskriaudiant savęs aukoti Ginklų Fondui ir trumpai apibūdino fondo reikšmę krašto saugumui.

Po to vadas palinkėjo mokomiečiams ištvermės, pasiryžimo ir laimingų Naujų Metų.

Pirmąją auką į dėžutę įmetė pats vadas, po to visi mokomiečiai ir kadras.

Pažymėtina, kad praeitoji laida per visą laiką suaukojo Ginklų Fondui per 80 lt.

J. k. Stonis

**KĖDAINIŲ ĮGULOS LIKTINIŲ PUSKARININKIŲ ŠEIMOS NAUJŲJŲ 1939 METŲ SUTIKIMAS.** Kaip praėjus, taip ir šiuos Naujus Metus sutikti Kėdainių įgulos liktiniai puskarininkiai su savo šeimomis bei kviestaisiais svečiais susirinko į pėst. pulko salę. Čia įgulos likt. puskarininkių meno sekcijos pastangomis buvo pravesta specialiai šiam vakarui parengta meninė dalis, būtent: pėst. pulko likt. j. psk. kand. Balkaitis (smuiku), aukl.: Padleckis (akordeonu) ir Čerba (ksilofonu) solo ir vėliau visi kartu pagriežė nuotainingų muzikos dalykelių; vrš. Šeženis padeklamavo karinės dvasios Naujųjų Metų eilėraščių ir pabaigoje įgulos likt. puskarininkių meno sekcijos kolektyvas: p. p. Miceikienė, N. jauskienė, Rudokienė, pėst. pulko psk. Česnulevičius, Narijauskas ir j. psk. Verpetinskas suvaidino Brazilevičiaus linksma komediją „Augila Nebrendila“. Artistai jiems skirtas roles atliko visai gerai ir tuo būdu prisidėjo prie visiško šio vaidinimo pasisekimo. Režisavo — pėst. pulko psk. Narijauskas. Pasibaigus minėtai meninei daliai, visi su nekantrumu ėmė laukti ir Naujųjų 1939 Metų iškilmingojo sutikimo. Įgulos viršininkui atvykus ir susirinkusiems palinkėjus laimingų Naujųjų Metų, visi sušuko vieningą valio Vyr. Ginkluotųjų Pajėgų Viršininkui — Respublikos Prezidentui ir kariuomenės vadovybei. Po sveikinimų bei linkėjimų, pėst. pulko orkestrui griežiant, visi pakeltu upu bei geriausių vilčių lydimi, dar kiek pašoko ir pasilinksmino.

— Naujųjų Metų pirmąją dieną aukščiau paminėtoji meninė dalis buvo nemokamai parodyta visiems įgulos dalinių kariams.

**GRAŽI ATS. B. GEN. PLECHAVIČIAUS AUKA 8 PĖST. PULKO LIKT. PUSKARININKIAMS IR CIV. TARNAUTOJAMS.** Gruodžio mėn. pabaigoje į pulką atvyko ats. b. gen. Plechavičius, kuris pulko štabe turėjo piniginių reikalų. Ponas generolas, gavęs iš pulko išdininko pinigus, atskaitė 80 litų, pareikšdamas: — „Čia mano dovana pulko liktinių puskarininkių ir civ. tarnautojų vaikučių eglutei“ ir įteikė juos pulko išdininkui.

Pulko vadas, atsidėkodamas ats. b. gen. Plechavičiui už auką, nusiuntė jam padėkos laiškutį. Ši pono generolo auka mums, liktiniams, padarė gilaus išpūdžio ir nupirkto už tuos pinigus mūsų vaikučiams dovanėlės ilgai primins garbingo Lietuvos kario vardą.

Vrš. L. Griškevičius

## PRAŠOMA SUTEIKTI ŽINIŲ

Karo istorijos daliai rengiu rašinį, kuriam reikalinga žinių iš Batumo sapiorų bataliono lietuvių kuopos gyvenimo. Tarnavusius kuopoje Kaukazo lietuvių karius bei galinčius apie ją suteikti žinių, maloniai prašau atsiliepti. Ypačiai reikalingi kuopoje tarnavę Mykolas Kaminskas, Jurgis Dagis, Mozė Gitel, Vladas Savickas ir Karolis Remezas. Kas pažįsta — praneškite.

Žinias siųsti ir atsiliepti šiuo adresu: Kiburiai, Biržų aps. Ats. mjr. P. Gudeliui.

# SPORTAS

**LATVIJOS VANAGŲ KREPŠININKAI IR TINKLININKĖS KAUNE.** Sausio 6 ir 7 d. Kaune viešėjo Latvijos Vanagų krepšininkai ir tinklininkės ir turėjo po dvi gastrolių rungtynes, pirmąją dieną su CJSO ir kitą dieną su rinktinėmis. Per abi dienas žiūrovų buvo prisirinkusi pilnutėlė K. K. Rūmų salė. Žiūrovai su gražiu sportiniu korektiškumu palaikė, kaip svečių, taip ir savųjų gražiuosius žaidimo momentus.

Šių gastrolių pirmasis svečių pasirodymas buvo moterų tinklinis tarp vanagių ir CJSO, kur visai nelauktai laimėjo CJSO 2:0 (15:3, 15:9) ir pasekmė rodo gana aiškų pranašumą. Aplamai, šis laimėjimas tinklinėje prieš latvius yra pirmas. Po šių rungtynių buvo vyrų krepšinio rungtynės tarp vanagų ir CJSO. Šiame susitikime, kaip ir buvo laukta, rungtynės laimėjo CJSO 25:17 (13:6). Bet pergalė buvo pasiekta nelengvai, tik po įtemptos ir atkaklios kovos. Pradžioje CJSO pasirodė per lėti, bet vėliau jie išsivadė ir parodė savo puikiąją techniką ir kitas taktines gudrybes. Ypačiai geras pasirodė Ruzgis, kuris pasiekė 16 taškų.

Antrąją gastrolių dieną svečiams teko žaisti su rinktinėmis. Vyrų krepšinio rinktinė nugalėjo vanagus 34:18 (16:3), o moterų tinklinio rinktinė pralaimėjo vanagams 0:2 (11:15, 11:15). Vanagės prieš rinktinę sukojvoja žymiai geriau, negu prieš CJSO, ir rungtynes laimėjo pelnytai. Aplamai, rungtynės buvo įdomios ir geros kovos. Vyrų krepšinio rinktinė sukojvoja visai gerai, išplėtė gerą spartą, parodė gražių derinių ir puikią techniką. Rinktinėje pakaitomis žaidė: Ruzgis, Kraučius, Baltrūnas, Giedraitis, Puzinauskas, Mažeika, Andruelis, Norkus I ir Petrauskas. Daugiausia taškų pelnė Puzinauskas (Grandis) — 14. Vanagai pasirodė visai stiprus varžovas, parodė didelę energiją, patvarumą ir ryžtumą, ir ypačiai geri dengime.

**LFLS KREPŠININKAI KLAIPĖDOJE.** Sausio 7—8 d. Klaipėdoje viešėjo Kauno LFLS L kl. vyrų krepšinio komanda. Pirmą dieną LFLS žaidė su KSS ir laimėjo 47—19 (20:10). Sausio 8 d. LFLS žaidė su Klaipėdos rinktinė. Rungtynes netikėtai laimėjo Klaipėdos rinktinė, pateikdama didelę staigmeną rezultatu 18:17 (10:10).

Klaipėdos krepšinio pirmenybės pradėtos gruodžio 18 d. ir po Kalėdų švenčių atostogų pirmenybės vėl tęsiamos nuo sausio 7 d. Sausio 7 d. Klaipėdos moterų krepšinio meistris VDG I nugalėjo VDG II 26—3 (14—3). Jaunių A klasės KSS I nugalėjo VDG II 16—3 (4:2). Toje pačioje klasėje dar žaidė: KSS II ir VDG I, paskutinioji laimėjo 8—24 (4—13), Santara nugalėjo Šaulį 6—3 (3—2) ir KSS I nugalėjo SSO (Santarą) 19—12 (2—9). Jaunių B klasėje: Bar-Kochba nugalėjo KSS I 11—9 (5—0). Vyrų B klasėje I grupėje: KSS laimėjo prieš VDG 31—28 (16—12). Vyrų B klasėje II grupėje VDG lengvai nugalėjo Bar-Kochbą 38—4 (15—2).

Jonas A. Misiūnas

# KARINĖS ŽINIOS

**DIDŽIULIAI AMERIKOS LAIVYNO MANEVRAI.** J. A. V. pirmoji Ramiojo vandenyno laivų dalis, į kurią įeina apie 20 vienetų, pereitų metų gruodžio 28 d. rytą iš San Pedro, Kalifornijoje, išplaukė į Karaibų jūrą, kur sausio mėn. įvyks labai svarbūs laivyno ir aviacijos manevrai.

Kita laivų dalis, į kurią įeina 140 vienetų, iš San Pedro ir San Diego išplaukė š. m. sausio 4 d. Taip pat iš Kalifornijos bazių išskrido 500 karo lėktuvų į jiems paskirtas vietas Mažuosiuosiuose Antiluose. Manevruose taip pat dalyvaus ir neseniai sudarytoji Atlanto eskadra. Šie manevrai užtruks apie penkis mėnesius.

**BRITAI AUSTRALIJOJE STEIGS LĖKTUVŲ FABRIKUS.** Anglų laikraščio „Daily Telegraph“ pranešimu, netrukus britų oro ministerijos atstovai vyks į Australiją tartis su australų vyriausybe dėl modernių britų lėktuvų gamybos Australijoje. Australijoje, panašiai kaip Kanadoje, numatoma įsteigti daugiau fabriku lėktuvų dalims gaminti.

**AMERIKOS LAIVYNAS Į PIETŲ AMERIKĄ.** Jungtinių Amerikos Valstybių laivyno ministerija paskelbė, kad po kiek laiko bus išsiųsta kreiserių eskadra į kelionę aplink pietų Ameriką. Kelionės tikslas parodyti gerą kaimynystę tarp Amerikos tautų. J. A. V. kreiseriai savo kelionę pradės kovo gale ir baigs gegužės gale. Amerikos kreiseriai sustos: Caracase, Rio de Žaneiro, Montevideo, Buenos Airese, o vėliau Magelano sąsiauriu nuplauks į vakarinę Pietų Amerikos pusę ir sustos Valparaiso ir Gallo miestuose. Po to kreiseriai prisijungs prie J. A. V. laivyno Panamos srityje.

Laivyno ministerija taip pat svarsto galimumą nusiųsti flotilę ir į Kolumbiją.

**NAUJI GREITO SKRIDIMO REKORDAI.** Paskutinėmis dienomis italų lakūnas plk. ltn. Tondis pasiekė du naujus pasaulinius greito skridimo rekordus. Jis 2.000 km nuskrido su 5.000 kg kroviniu ir 1.000 km su tokiu pat kroviniu. Pirmąjį rekordą anksčiau turėjo prancūzas, nuskrیدęs tą distanciją 403,9 km greičiu per valandą. Antrą rekordą buvo pasiekęs italas, nuskrیدęs 1.000 km vidutiniu 401 km greičiu per val.

**LABAI PLEČIAMA BRITŲ LAIVYNO AVIACIJA.** Dėf britų admiralityto ketverių metų plano „Daily Telegraph“ rašo, jog juo rengiamasi laivyno aviaciją išplėsti žymiai daugiau, negu iki šiol buvo manoma. Numatoma taip pat įsteigti visa eilė naujų aerodromų. Toki aerodromai būsią įrengti ir svarbiose strateginėse britų imperijos vietose. Be 6 lėktuvnešių, kuriuos pastatyti buvo nutarta jau 1934 m. ir kurie galės pakelti 400 lėktuvų, bus pastatyta dar daugiau lėktuvnešių. Visuose karo laivuose ir kreiseriuose numatoma įrengti katapultas. Tuo būdu laivuose galės tilpti dar 165 lėktuvai. Britų laivynas turės daugiau, kaip 740 hidroplanų, į kurių skaičių neįeina jūros krantų lėktuvai.

**ESTIJOS PRIEŠCHEMINĖ APSAUGA.** Kiekvienas miestas ir miestelis, kuriame gyvena 3000 žmonių ir daugiau, turi rūpintis priešcheminės apsaugos organizacija. Estų žurnalo „Sõdur“ žiniomis, toki pat pareiga uždedama ir mažesnioms gyvenamosioms vietovėms, esančioms arčiau kaip 5 km nuo geležinkelio. Priešcheminės apsaugos tarnybai gali būti pašaukti abiejų lyčių 15—60 m. amžiaus gyventojai. Bendras vadovavimas yra vidaus reikalų ministro rankose; apskrityse vadovauja profektai (kaip mūsų apskričių policijų vadai), kitur — policijos nuovadų viršininkai. Priešcheminės apsaugos rajonuose turi būti įrengtos slėptuvės.

**MOTERYS KARINĖJE TARNYBOJE.** Pr. m. rugsėjo 1 d. Lenkijoje įsigaliojo naujas karinės prievolės įstatymas. Dabar karo reikalų ministras nurodys moterų savanorių ar privalomojo šaukimo pagalbinės tarnybos laiką, vietą ir rūšį. Moterų sveikata bus tikrinama atskirų ėmimo komisijų. Bus priimamos moterys nuo 19 m. amžiaus, pripažintos tinkamos ėmimo komisijoje. Moterys turės būti Lenkijos pilietės, tinkamai pasiruošusios numatomoms pareigoms. Nepilnametės gauna tėvų ar globėjų sutikimą. Savanorės turi teisę pasirinkti tarnybos rūšį. Lenkų spauda teigia, kad moterų dalyvavimas krašto gynime atneš naudos valstybei.

**ĮTVIRTINIMŲ PLIENAS.** „Krasnaja Zvezda“ laikraščio žiniomis anglų firma pradėjo gaminti plieno lapus „riebėgoms ir kitiems įtvirtinimams. Šios rūšies plieno lapai nebijo aviacijos bombų skeveldrų ir padegamųjų termitinių bombų. Ypačiai tinka tokio plieno lapai mūrinei sienai sustiprinti. Per bandymus mūrinio namo siena buvo padengta plieno lapais iš oro ir iš vidaus. Arti prie namo pastatyta patranka ir paleista keleta šuvių. 5 kg svorio sviediniai negalėjo suardyti sienos. Lapai taip pat nenukentėjo.

**VOKIEČIŲ KUOPA SUSTIPRINTA.** Sovietų spaudos žiniomis vokiečių kariuomenėje pėstininkų pulko kuopoms duoti lengvieji minosvaidžiai ir po 2 sunk. kulkosvaidžiu. Kulkosvaidžių kuopa dabar turi 2 kulkosvaidžių būrius (po 4 sunk. kulk. kiekviename) ir 1 sunk. minosvaidžių būrį. Be to, kiekviename pėstininkų pulke bus raitininkų būrys.

**AERO KLUBŲ BENDRADARBIAVIMAS.** Prieš Kalėdas Taline surengtojoj aero klubų konferencijoje buvo priimta lietuvių pasiūlytoji mintis 1939 m. dar daugiau sugyventi Suomijos, Estijos, Latvijos ir Lietuvos aero-klubų bendradarbiavimą ir surengti orinio sporto rungtynes.

Rungtynes surengti pavesta Suomijai, bet jeigu ji, rengdamosi pasaulinei sporto olimpijadai, neturėtų laiko, tada rengtų Lietuvos aero klubas.



**MINISTRAS ŠAULYS IŠVYKO Į VARŠUVĄ.** Naujasis Lietuvos nepaprastas pasiuntinys ir įgaliotas ministras Lenkijai dr. Šaulys sausio 7 d. išvyko į Varšuvą.

**TAUTININKŲ SAJUNGOS SUVAŽIAVIMAS.** Sausio 5 d. Kaune įvyko metinis Tautininkų S-gos apskričių ir apylinkių atstovų suvažiavimas. Perrinkta vadovybė: S-gos pirminku vietoj J. Tūbelio — min. pirm. kun. Vl. Mironas, kitais nariais — finansų min. Indrišiūnas, teisingumo min. J. Gudauskis, Br. Gudavičius, J. Baltrušis, dr. J. Navakas, agr. A. Gilvydis ir J. Vilušis. Be to, įeis dar kai kurių kitų organizacijų vadovai, būtent: jaunalietuvių vad. Kaulėnas, liet. mokytojų s-gos pirm. Masiliūnas ir neolithuanų filistrų pirm. Drevinskas. Naujuoju generaliniu sekretorium bus direkt. M. Kviklys. Suvažiavime kalbas pasakė Valstybės Prezidentas A. Smetona ir min. pirm. Vl. Mironas. Iškelta reikalas s-gą atjauninti, pertvarkyti. Suvažiavimas pasisakė kultūriniais bei visuomeniniais reikalais. Atstovai siūlė sugyventi kultūrinį gyvenimą, susirūpinti darbininkų reikalais ir t. t.

**PERTVARKOMI DĖSTOMOSIOS KALBOS REIKALAI KLAIPĖDOS KRAŠTO MOKYKLOSE.** Ligi šiol Klaipėdos krašto mokyklose tokia kalba buvo dėstoma, kuria daugumos vaikų tėvai namuose šneka. Tai turėjo nustatyti mokytojas ir seniūnas, sąžiningai patikrinę. Dabar direktorija paskelbė naują įsakymą, kuriuo nustatoma, kad pagrindu dėstomajai mokyklos kalbai nustatyti bus vaikų tėvų ar globėjų noras. Vaikų tėvai arba globėjai turi paduoti mokytojui pareiškimus, nurodant, kokios dėstomosios kalbos jie nori. Kurių bus daugiau, ta kalba ir dėstys.

**ŽMOGAUS GLOBOS DRAUGIJA** mini 5 metų sukaktuves. Per tą laiką ji daug pasidaravo neturtingiesiems. Šiuo metu d-ja nuolat šelpia apie 300 šeimų laikojojų.

**TURTINAMAS KAUNO ZOOLOGIJOS SODAS.** Šiomis dienomis Kauno zoologijos sodui nupirkti du dideli Sibiro lokiai.

**PRADĖJO VEIKTI VISUOMENINĖ DRAUDIMO B-VĖ „KOOPERACIJA“.** Ji kol kas draus nuo ugnies ir transportų draudimo. Nuo ugnies draudimo srityje b-vė dė pastangų daugiau įeiti į kaimo žmones, kur draudimasis labai menkas.

**TARSIS DĖL MIŠKO APDIRBIMO KLAIPĖDOJE.** Į Varšuvą yra išvažiavusi mūsų medžio pramoninkų delegacija, kuri tarsis su atitinkamomis lenkų įstaigomis dėl miško apdirbimo Klaipėdoje.

**NAUJAS KLAIPĖDOS „ELTOS“ SKYRIAUS VEDĖJAS.** Einant pageidavimu, kad Klaipėdos centro įstaigose pirmenybė būtų klaipėdiečiams, Klaipėdos „Eltos“ skyriaus vedėju paskirtas „Baltischer Beobachter“ redaktorius J. Grigolaitis.

**VOKIETIJOS KARO AVIACIJOS ATAŠĖ APLANKĖ MŪSŲ CIVILINĖ AVIACIJĄ.** Šiomis dienomis Vokietijos karo atašė Lietuvai vizitavo mūsų civilinę aviaciją. LAK pirm. prof. Žemaitis ir lakūnas Pyragius aprodė svečiui klubo patalpą, supažindino su mūsų sportinės aviacijos darbu ir pasiektais rezultatais.

**AERO KLUBAS PIRKS DAR VIENĄ LĖKTUVĄ,** kurs tiktų mokymui, lakūnų lavinimuisi ir figūriniam skraidymui. Lėktuvą bus dvivietis.

**SOVIETŲ VAIKŲ KNYGOS IR PIEŠINIŲ PARODA** buvo suruošta V. D. Universitete nuo sausio 3 d. ligi 13 d. Parodoje buvo išstatyta 450 knygų 52 Sovietų tautų kalbomis. Piešinių išstatyta 71. Jie 12—15 metų vaikų darbas.

**PANAIKINTI KALBŲ EGZAMINAI MOKYTOJAMS.** Klaipėdos direktorija panaikino 1935 m. paskelbtą nuostatą, sulig kuriuo visi mokytojai ligi tam tikro termino turėdavo įrodyti pakankamai moką ir lietuviškai. Nuostato panaikinimą direktorija motyvuoja tuomi, kad esą dabar visi jaunieji mokytojai gerai žina abi krašto kalbas. Mokyklų išduodamieji baigimo liudijimai nuo šiol taip pat bus rašomi ta kalba, kuri mokykloje bus dėstomoji.

## Amerikos lietuviai

**AMERIKOS LIETUVIŲ CHORAS „PIRMYN“ AP-LANKĖ LIETUVIŲ KOLONIJAS.** Praėjusiais metais viešėjęs Lietuvoje Amerikos lietuvių Čikagos choras „Pirmyn“, p. Steponavičiaus vadovaujamas, grįžęs į Ameriką aplankė daug Amerikos lietuvių kolonijų, esančių didesniuose Amerikos miestuose.

Choras „Pirmyn“, lankydamas didesnes lietuvių kolonijas, ne tik sukelia didelį džiaugsmą lietuvių tarpe, bet tuo labiau juos suždomina savo išpūdžiais, kurių jie patyrė lankydami Lietuvoje ir kuriais jie yra labai patenkinti. Tais Lietuvoje įgytais išpūdžiais choro „Pirmyn“ dalyviai tikrai yra suždominę nemažą Amerikos lietuvių jaunimo ir, reikia manyti, kad šiais metais, nežiūrint, jog New-Jorke bus pasaulinė paroda, vis dėlto į Lietuvą nemažą atvažiuos Amerikos lietuvių ir turėsime progos taip pat pabendrauti, pasidalyti išpūdžiais, kaip ir praėjusiais metais su gausiai dalyvavusiais olimpiadoje sportininkais ir kitais Amerikos lietuviais.

„Dirvos“ 49 nr. rašoma, kaip choras „Pirmyn“ neseniai koncertavo Clevelando lietuviams. Choro direktorius p. Steponavičius programos pertraukoje papasakojo savo išpūdžius iš Lietuvos. Ponas Steponavičius pabrėžęs, jog jiems esą prikaišiojama, kad jie gyvę Lietuvą, nes čia būdami esą buvę gerokai globojami ir negalėję matyti blogumų. Ponai Steponavičiai reporteriui pastebėję tai, ką jie saką iš širdies, be jokio veidmainiavimo. Ponia Steponavičienė dėvėjusi parsi-vežtą iš Lietuvos tautinį aukštaičių kostiumą. S. N.

**AMERIKOS LIETUVIAI BROOKLYNE RENGIASI IŠKILMINGAI MINĖTI VASARIO 16 D.** Amerikos lietuvių dienraštis „Vienybė“ 284 nr. rašo, kad per Brooklyno tautininkų klubo metinį susirinkimą esą nutarta, susidėjus su kitomis tautinėmis lietuvių organizacijomis, iškilmingai paminėti Lietuvos nepriklausomybės šventę — Vasario 16 d. Šis minėjimas įvyks Pilies klube. Be Vasario 16 d., dar nutarę surengti pramogą su šokiais. Praėjusią vasarą viešėjęs Lietuvoje p. Jonas Valaitis sutiko papasakoti apie Lietuvos gyvenimą.

Surinktas pelnas nutarta pasiųsti Lietuvos Ginklų Fondui. Toks brookliniečių tautininkų gražus nutarimas tikrai sveikintinas. Lai būna jis pavyzdžiu ir kitiems broliams lietuviams, gyvenantiems tolimajame užjūryje.

Kad su taip nuoširdžiais broliais, Amerikos lietuviais, būtų galima palaikyti tampsni ir nuoširdesni ryšiai, kurie taip jautriai atjaučia Lietuvos krašto saugumą, Spaudos ir Švietimo Skyrius siuntinės klubui kariuomenės laikraštį „Karij“.

S. N.

## NAUJIEJI LEIDINIAI

Thea von Harbou „METROPOLIS“. Romanas. Vertė B. Laukaitis. „Šv. Kazimiero draugijos“ leidinys Nr. 719. Kaunas, 1938 mt. 340 psl. Kaina Lt. 3,50.

Tai fantastinis romanas, kur veiksmas neapibrėžtas nei laiko, nei vietos ribomis. Anot autoriaus, tai esą nei dabarty, nei praecity, o knygoj vaizduojamų įvykių vieta niekur neegzistuojanti. Veikalas, sako autorius, neturi jokios tendencijos, tačiau vis dėlto jame yra religinės tendencijos. Romano pagrindinė mintis — iškelti vaidmenį širdies, kuri turi tarpininkauti tarp smegenų ir rankų. Knygoje vaizduojamas Metropolis — tai miestas, technikos stebuklų centras, kur mašinomis tarnauja žmogus — robotas.

Romanas vidutiniškas. Nors, kažin, ar daugeliui skaitytojų patiks.

M. Eismontas. „UŽNUGARIO MŪŠIS“. Romanas. Išleido „Mokytojų knygynas“ 1938 m. 235 psl. Kaina Lt 2,50.

Veikale labai smulkiai psichologiškai analizuojami grįžusio iš Didžiojo karo bekojo invalido išgyvenimai, jo santykiai su kitais, kare nedalyvavusiais žmonėmis, jo pažiūra į karus ir t. t. Tokie invalidai gyvena savitu gyvenimu, atsiriboję nuo aplinkumos, žmonių, įvykių, nes jaučiasi visų apleisti, pamiršti, neberekalingi, be prasmės ir tikslo kovoje ir sveikatos nustoje. Knyga skiepia skaitytojui pacifizmo ir universalizmo idėjas: čia neigiamas tautiškumas ir skeptiškai išsitariama apie Tėvynės meilę. Nors veiksmas eina Lietuvoj, 2—3 metams nuo karo praslinkus, atseit, labai karštu ir gyvu mūsų valstybės kūrimosi laikotarpiu, bet nė vienas mūsų gyvenimo faktas čia nefigūruoja. Dėl savo tendencijų šis romanas kariams ir jaunimui neskaitytinas.

## ATSIŪSTA PAMINĖTI NAUJOS SAKALO KNYGOS

P. Lapelis, KRISTUPAS KOLUMBAS. Didysis jūrų romantikas. Jo gyvenimas, herojiški žygiai ir asmenybė. Prologas į Naujųjų amžių istoriją. Labai gausiai iliustruota. Didelio formato 328 psl. Lt 4. Sakalo leid.

Šiame veikalė autorius ne tik plačiai aprašo šio garbingo vyro — Kristupo Kolumbo — gyvenimą, žygius, garbės pasiektą viršūnę ir jo tragediją, bet išsamiai nušviečia pažiūras į visatą prieš Kolumbą, Ferdinando ir Izabelės laikotarpį ir jų reikšmę, ir laikus po Kolumbo. Lengvas stilius, įdomus pasakojimas ir faktų sugretinimai, didi šio jūrų admirolo meilė veikalą daro artimą kiekvienam skaitytojui.

Lew Wallace, BEN-HURAS. III-čiasis ir paskutinis visame pasauly pagarsėjusio ir Lietuvai plačiai skaitomo romano tomas. Išvertė ir komentarus parašė F. Neveravičius. Iliustruota, kaip ir pirmieji, kino firmos nuotraukom. „Jaunimo Bibliotekos“ Nr. 4. 244 psl. Lt 2,50. Sakalo leid.

Venancijus Ališas, SAO BENTO VARPAL. Lyrika. 96 psl. Visi egz. gerame popieriuje. Lt. 3.

Tolimo, autoriaus gyvenamo krašto, Pietų Amerikos gamtos egzotika, tėvynės nuostalgija, žmogaus gyvenimo, jo laimės, džiaugsmo ir skausmo skambūs posmai puošia šio rinkinio puslapius.

Vanda Janavičienė, KLAJŪNAS. Apysaka mokyklinio amžiaus jaunimui. Su foto iliustracijom kreidiniame popieriuje. 142 psl. Lt 2,50. Sakalo leid.

Šiame veikalėlyje autorė vaizduoja našlaičio berniuko vienos vasaros gyvenimą miške. Robinzoniška palapinė, draugas kiškelis, kiti miško gyventojai, susitikimas su eguliu ir kitais žmonėmis — visa tai jaunąjį skaitytoją, mėgstantį nuotykius, patrauks ir suteiks gražaus pasiskaitymo.

Leonardas Žitkevičius, SU TĖVELIO KEPURĖ. Eilėraščiai mažiesiems. 64 psl. T. Valiaus spalvotos iliustracijos. Lt. 2,50. Sakalo leid.

Šio rinkinio eilėraščiai skambūs, gyvi, pilni jumoru. Autorius puikiai pažįsta vaikų pasaulį — jų darbus, žaidimus, džiaugsmus. Lenktynės su šuneliu, laimė, užsidėjus tėvelio kepurę, Sekminių vainikai — tai temos, iš daugelio kitų, kurias šis mažųjų poetas perduoda jiems suprantama poetine kalba — vaizdais ir jausmažodžiais.

Jalu Kurek, GRIPAS SIAUČIA NAPRAVOJE. Romanas, apdovanotas lenkų jaunųjų literatų premija. Išvertė F. Neveravičius. 310 psl. Lt 3.

Šis veikalas, stipriai literatūriškai parašytas, sukėlęs didelį dėmesį lenkų jaunojoje literatūroje, vaizdžiais, realistiniais vaizdais piešia kaimo gyvenimą ir atidengia pasaulį, kuris sukrečia kiekvieną skaitytoją.

## REDAKCIJOS ATSAKYMAI

J. Deltuvai. Gal ką ir būtumėm panaudoję, bet Tamstos vaizduojamieji kareiviai labai nevykę, apykvailiai kažkokie. Ir tai, aišku, juoko nebekelia.

J. Astrauskui. Tas pats.

H. Lc. Korespondenciją dedame, o feljetone — nieko juokingo.

„Karys“ ir Stasė autoriui. Nei ta meilė juokinga, nei „Kario“ skaitymas patraukiantis. Todėl ir nededam.

J. Čibir. Feljetonėlis negyvenimiškas, nerealus.

J. Titl. Žmogaus kvailu pavaizdavimas, norint jį juokingu parodyt, pagadino „Literato kelius“.

Vrė. Simanovičiui. Iki vasario 1 d. išsirašę „Kari“ visiems metams, kiekvienas gauna priedą — sieninį Karių kalendorių. Karininkams „Kario“ prenumerata metams 6 litai, vis tiek sau arba savo namiškiams išrašytų.

Ps. A. Čibir. 1938 m. pirmąjį pusmetį buvo siuntinėjamas „Karys“ šiems asmenims: 1) Vincui Baranauskui Vištytyje, 2) Antanui Agurkui Kergėnų dv., 3) Jurgiui Targonskui Kėdainiuose.

Ats. j. psk. J. Bernotui. Už honorarą Tamstai išrašytas „Karys“ iki 1939 m. liepos 1 d.

Eil. Ad. Bagdonui. Už Tamstos honorarą išrašėme „Kari“ K. Kurmiui iki 1939 m. balandžio 1 d.

Br. Saulėnui ir D. Kokankai. Už honorarą Tamstoms išrašytas „Karys“ visiems 1939 metams.

Psk. Gulbinskui. Už honorarą išrašytas „Karys“ visiems 1939 metams ir bus pasiūsta leidinių.

Kęst. Bytautui. Tamstos atsiųstieji eilėraščiai dar silpni, o keliamos mintys šiurkščios, neapdirbtos, daug dirbtinio patoso.

## ŠACHMATAI

Šiais metais „Kario“ skaitytojų šeima dar padaugėjo. Tokioje gausioje skaitytojų šeimoje daug kas jau žaidžia šachmatais, o dar daugiau yra girdėję apie šachmatų žaidimą.

Šachmatais žaisdavo jau gilioje senovėje karalių ir didikų rūmuose. Paskutiniaisiais metais šachmatų žaidimais susidomėjimas labai padidėjo, nes kas metai įvyksta šachmatų pasaulinės pirmenybės, o kai kuriose valstybėse rengiami tarptautiniai šachmatų meisterių turnyrai. Lietuvos šachmatininkai pasaulinėse šachmatų pirmenybėse yra iškovoję garbingas vietas.

Šiame šachmatų skyriuje mūsų skaitytojus supažindinsime su šachmatų žaidimo priemonėmis, kaip jas pačiam pasidaryti ir su šachmatų žaidimo taisyklėmis. Šachmatų skyriuje tilps viena kita įdomesnė šachmatų žaidimo partija ir, kas svarbiausia, uždaviniai.

Pradėdami šį skyrių, tikime, kad gerb. skaitytojai pritaris mūsų sumanymui ir kad, paaukoję vieną kitą laisvo laiko valandėlę, aktingai dalyvaus uždavinių sprendimuose.

Šachmatų žaidimo priemonės. Šachmatų žaidimo priemonės nėra sudėtingos: šachmatais žaisti nereikia didelių aikščių ir aprangos, kaip futbolui, krepšiniui arba ledo rituliui. Šachmatais žaisti galima visur: namie, papludymyje, miške ir net traukinyje, nes jų žaidimo priemonės labai paprastos: jos susideda iš lentelės ir 32 figūrų.

Šachmatų lentelėi pagaminti reikalingas keturkampis lakštas storo popieriaus — kartono nuo 26 × 26 cm iki 36 × 36 cm didumo, kurio kraštai — briaunos 1—1½ cm platumo paliekami tušti, o vidury padalinamas į 64 langelius šiuo būdu: išmatuojamas popieriaus platumas, be briaunų, plono popieriaus juostele ir šios atmatuotos juostelės gabalas sulankstomas į 8 lygias dalis.

Aštuntoji juostelės dalis bus lygi šachmatų lentelės langelių platumui ir ilgumui. Tinkamiausias popieriaus — kartono formatas yra 35 × 35

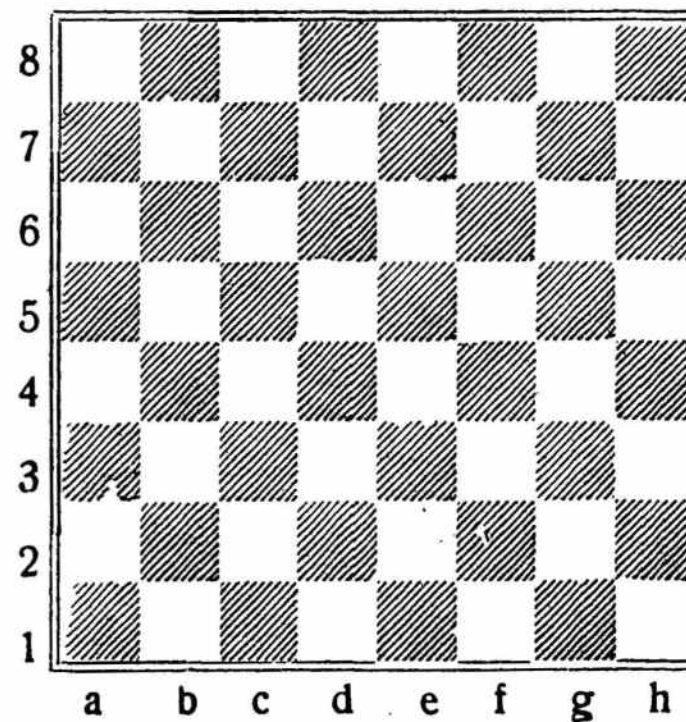

cm didumo, nes tokio didumo lakšte langeliai bus 4 × 4 cm didumo. Pusė langelių uždažoma juoda ar kuria kita tamsia spalva. Langeliai uždažomi šia tvarka, skaičiuojant iš kairės į dešinę ir iš apačios į viršų: 1, 3, 5 ir 7 eilės 1, 3, 5 ir 7 langeliai ir 2, 4, 6 ir 8 eilės, 2, 4, 6 ir 8 langeliai uždažomi, o kiti paliekami šviesūs.

Šachmatų žaidimo lentelė taip atrodys (žiūr. kairėje).

Šachmatų lentelėje langelių eilės iš apačios į viršų sunumeruotos skaitlinėmis, o iš kairės į dešinę sužymėtos raidėmis. Tai daroma dėl patogumo, užrašant šachmatų figūrų eėjimus.

Šachmatuose, kaip minėjome, yra 32 figūros, bet jos ne vienodos, būtent: 16 eilinių, 4 bokštai, 4 žirgai, 4 rikiai, 2 valdovės ir 2 karaliai.

Kai kurios šachmatų figūros fabrikinuose šachmatuose yra labai puošnios ir sudėtingos, bet savo darbo šachmatų figūros turi būti paprastos ir lengvai viena nuo kitos atskiriamos.

Apie tai, kaip šachmatų figūros atrodo, ir kaip jos pačiam pasidaryti, bus parašyta kitame „Kario“ numeryje.

V. Lastas

## GALVOSŪKIAI

GALVOSŪKIS Nr. 2 (Vert. 1 tšk.)

$$(1-2) + (3-4) + (5-6) + (7-8) + (9-10) + (11-12) = \times$$

1. Upė, 2. Istorinis žmogus, 3. Vietovietė, 4. Filosofas, 5. Upė Lietuvoje, 6. Kraujotėkmė, 7. Kariuomenės dalinys, 8. Smėlio padarinys, 9. Paukštis, 10. Kūno dalis, 11. Lietuvių rašytojo slapyvardis, 12. Visų neišvengiama vieta = X ginklas.

Jonas Jurkonis

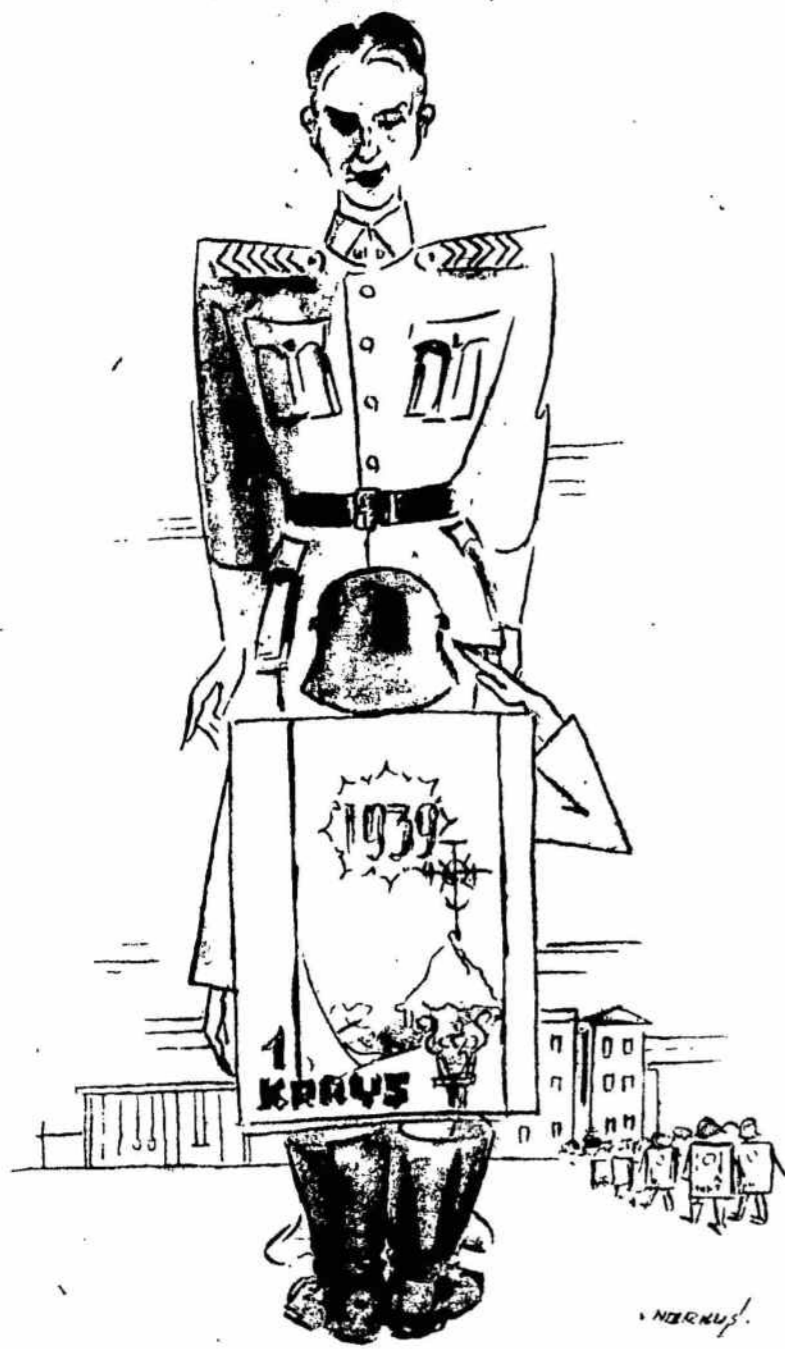

— Tamsta būrininke, 65 „Kariai“ tamstos pageidavimu atvykome.

## Pagarbų sūkury

Aną dieną baigiau kalvių mokyklą. Reikia pridurti, kad tą mokyklą baigė ir daugiau, tačiau visų laimingiausi buvome aš ir grandinis Piūvena. Be grandinio laipnio — apturėjome ir po naują nikelinį laikrodį. Tai tiesiog ne laikrodžiai, o motorai. Ėjimas jų... Žodžiu, mušė it Karo Muziejaus varpai — net kūną drebino...

Pavakary sakau grandiniui Piūvenai:

— Reikia miestui pasirodyti. Dabar ir mes viršininkai, — ir žvilgterėjau į auksu padabintus antpečius.

— Reikia, reikia... — juk nebe eiliniai esame. Ne vienas eilinis patemps smakrą, — pritarė draugas.

Apleidome rajoną. Apytamsu. Galėjo būti 19 valanda. Nikeliniai laikrodžiai kad kerta, tai kerta ir lengvai po kojomis pagauname taktą.

Ties šančių hale visai sutemo. Prospekte judėjimas toks gyvas. O karininkai, kareiviai lyg tyčia maišosi. Tik spėk dairytis ir sveikintis. Prie žaliojo tilto pamatau priešais ateinantį kari: krūtinę dabina dvi eilės blizgančių sagų. Tikriausiai leitenantas ar kapito-

nas. Atskaičiau keturius žingsnius, ranką pridėjau ir spustelėjau pilnu padu. Bet mano draugas kaip ėjo suglaudęs rankas, taip ir tebeeina. Na, ir žabalas.

— Ar pats nematei su kuo sveikinausi?

— Kuomet?

— Dabar! Nagi, ką tik praėjo karininkas.

— Geras karininkas: eilinis šaulys nuėjo, o jam karininkas, — atkirto grandinis Piūvena.

— Kaip ne karininkas: diagonalo drabužiai, perpetinis...

— Taigi, taigi... Panašus į karininką.

— Na, gal ir apsižiūrėjau. Tiek to. Juk ir šaulys ginklo brolis. Maža beda, — pasiteisinau.

Vos praslinkom tilto apačią, matau: atžingsniuoja kita kariška figūra. Sagos iš tolo jau žiba. Dabar, jei ne karininkas, tai galiu duoti galvą kirsti, pagalvoju. Ir kirtau pagarbą. Deja, aš vienas. Piūvena susilaikė ir sako:

— Na, brole, jeigu jau tu imsi sveikinti kalėjimo prižiūrėtojus, tai aš grįžtu į kareivines, — toks buvo grandinio Piūvenos ultimatumas.

— Tai kipšas — visai panašus į aviatorių.

Einame toliau. Prie Saugumo Departamento žingsniuoja du kariai. Aiškiausiai bus eiliniai. Nesimato žibančių sagų. Milinės, kaip ir mūsų — iki kelių. Matyti, bus išėję su asmens ženklu, o dabar traukia į kareivines. Dabar neapsikvailinsiu. Jie mane turės pasveikinti. Sakau Piūvenai:

— Eik tu pirma, o aš atsiliksiu. Vėl galiu tau nusižengti. — Grandinis Piūvena praeidamas kad kirs koją į šaligatvį, tai net gatvėje policininkas pašoko. Reiškia, pasveikino eilinius. O aš negaliu juoku tverti. Na, manau, apsi-statei ir pats bent sykį. Gal nebūsi toks mandras. Ir juokdamasis, buvau bepra-



Kai pulko virtuvėn patenka medikas...

einąs pro tuos eilinius, prieš kuriuos Piūvena susidirbo, bet išgirdau įsąkumą balsą:

— Palauk!

— Nieko nepalauk, — sakau, matydamas, kad mano draugas grandinis Piūvena jau įsuko į Laisvės alėją.

— Ką, tamsta, šneki? — įsiterpė antrasis.

— O, jurgutėliau!.. — sušukau ir pats nustebau. Gi karo policijos puskarininkiai. Baigta, pagalvoju.

— Kodėl, grandini, nepasisveikini?

— Prašau dokumentus! — pridėjo antrasis

Puskarininkiai kažin ką pasižymėjo, išmatavo mane akimis ir leido vyti grandinį Piūveną.

Paėjau porą sieksnių ir sustojau. Girdžiu, kad ir mano laikrodis nevirpina kūno. Išimu pasižiūrėti kiek laiko, — stovi. Visų nelaimių prispaustas, padariau švarų sukinių ir pasileidau atgal į kareivines. Atsargumo dėliai įsirioglinau į autobusą — bent sugrįžimas bus ramesnis.

Al. Sicila

## TRUMPOS 1939 M. ŽINUTĖS IŠ 8 PULKO

Didelių kritulių 1939 m. iš viršelių pusės nenumatoma. Keletas meteorų gali kristi ant puskarininkų pečių. Tačiau, nepalankiam vėjui pučiant, gali ir pro šalį pralėkti.

Medžiotojams 1938 m. šventėms ne visiems žverienos teko. Užtat 1939 m. žada prieš medžioklę mažiau šaudyti tostais.



— Jonai, pasiųsk Marytei laišką ir prirašyk, kad aš skrendu ir nežinau, kur nutūpsiu...

Sportininkai 1939 m. žada į ožio ragą suvaryti 7 pulką. Užtat jau dabar treniruojasi, pvz., per pietus dažnai kilnoja šautuvus.

Karininkų ir puskarininkų žmonos intensyviai pradėjo prenumeruoti „Kari“, nes kitais metais numatomas jų šeimose skaitytojų padaugėjimas.

Iš pulko kronikos užrašė eil. Žvirblis

## KODĖL KAREIVIAI KERPAMI

Pirmasis: Pasakyk, kodėl kareiviams plaukus kerpa?

— Ugi dėl to, kad jie nori būti gudrūs, — sako antrasis.

— Na?

— Matai, ir patarlė sako, kad ilgas plaukas — trumpas protas. Mk

## NUSTEBIMAS

Senis Krumplys gavo neseniai į kariuomenę išvykusio sūnaus laišką, kuriame tas giriasi jau išmokęs eiti į koją.

— Vaje, — stebiasi senis, — argi mano sūnus, nuvykęs kariuomenėn, buvo pamiršęs kojomis vaikščioti. Mk



Kai viršila keliasi į kitą butą...



Poetas Jonas Graičiūnas

## Mūsų geografija

(Iš naujos eilėraščių knygos „Ižas Nemune“)

Kai palieku vienas,—  
vienas tarp žmonių,—  
jūromis nuplaukiu,  
plentais nueinu ..

Atverčiau žemėlapi, —  
širdžiai taip graudu:  
mūsų žemės krikštytos  
kryžium ir kardų. . .

Sparnai virš jūros,  
*Jul. Miežlaiškio nuotr.*



Kiekvieną dieną dar gaunama po kelis šimtus naujų „Kario“ prenumeratų. Dabar pats laikas išsirašyti iliustruotą Lietuvos kariuomenės savaitraštį „Kari“. Kiekvienas pasakys, kad „Karys“ yra gražiausias savaitraštis.



Žiemos keliu, *Vyt. Maželio nuotr.*



Isrutis. Vileika,  
Ščara. Deimena —  
Šnabžda sielvartingai  
pančių aimana. . .

Sibiras, Kaukazas,  
Argentina, Čili —  
priglaudė lietuvi. . .  
Žemė kaulus myli! . .

Sujudėjo Nemunas,  
nubloškė ledus. . .  
Ach, —gi jau girdėjai  
pasakų aidus! . .

Geležiniam Vilkui  
staugiant paryčiu, —  
Vyrai savo šalį  
nešė ant pečių. . .

Išnešė, aptvėrė  
laikina ežia  
ir parodė patys,  
kaip kovot už ją.

Tėviškės kalnelis,  
kryžius pakelės  
smelks per širdį laime,  
saulėn pakylės. . .

Pamiškės pušėlė  
sidabru žerės,  
kai uždės lūšnelės  
baltas kepures. . .

Užverčiau žemėlapi —  
kiek šalių gražių. . .  
Tau kitos tėvynės  
nenupirkt grašiu!

Nerasi to niekur,  
niekad nerasi,  
ką tau savanoriai  
parnešė basi. . .

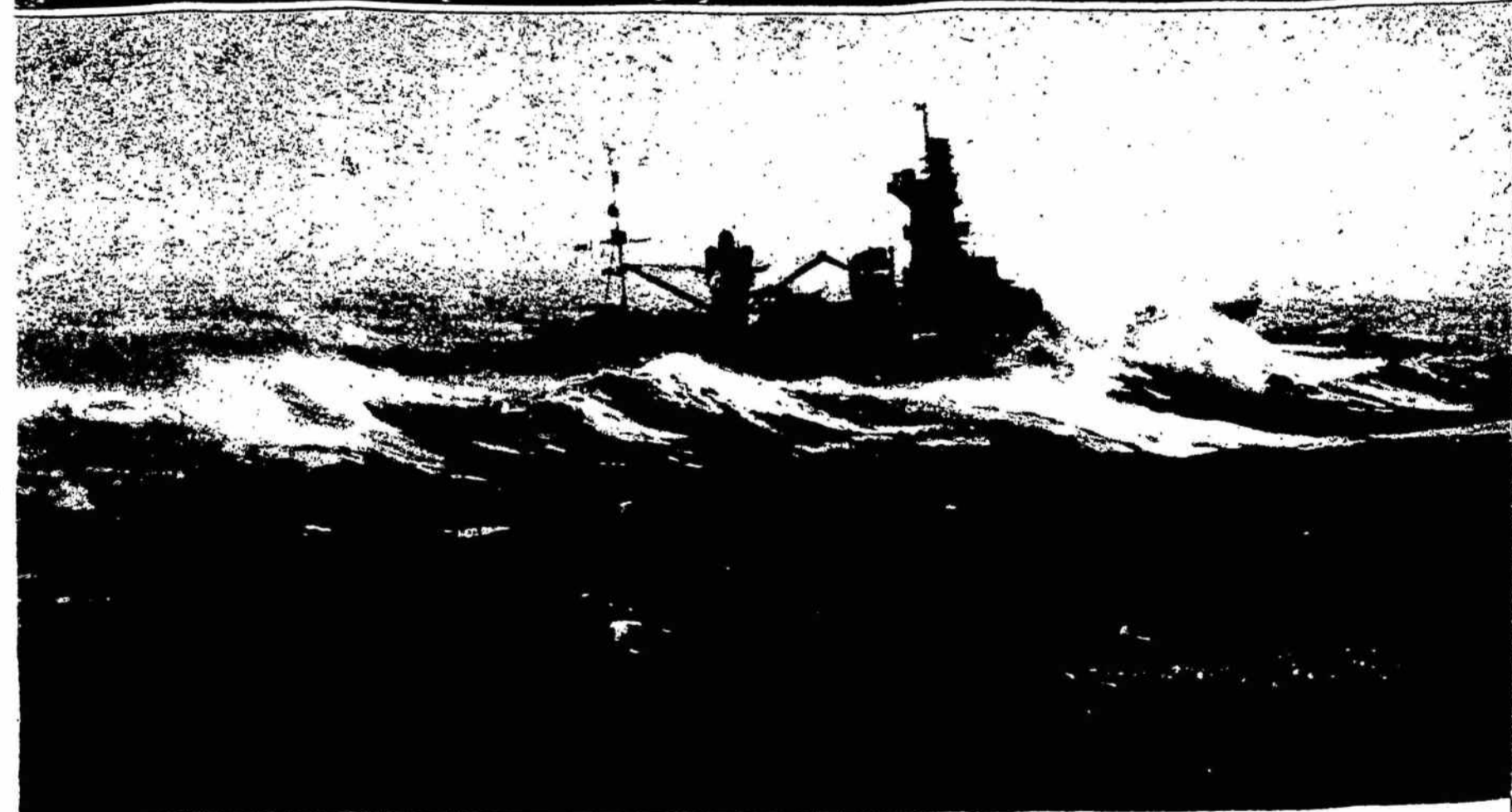
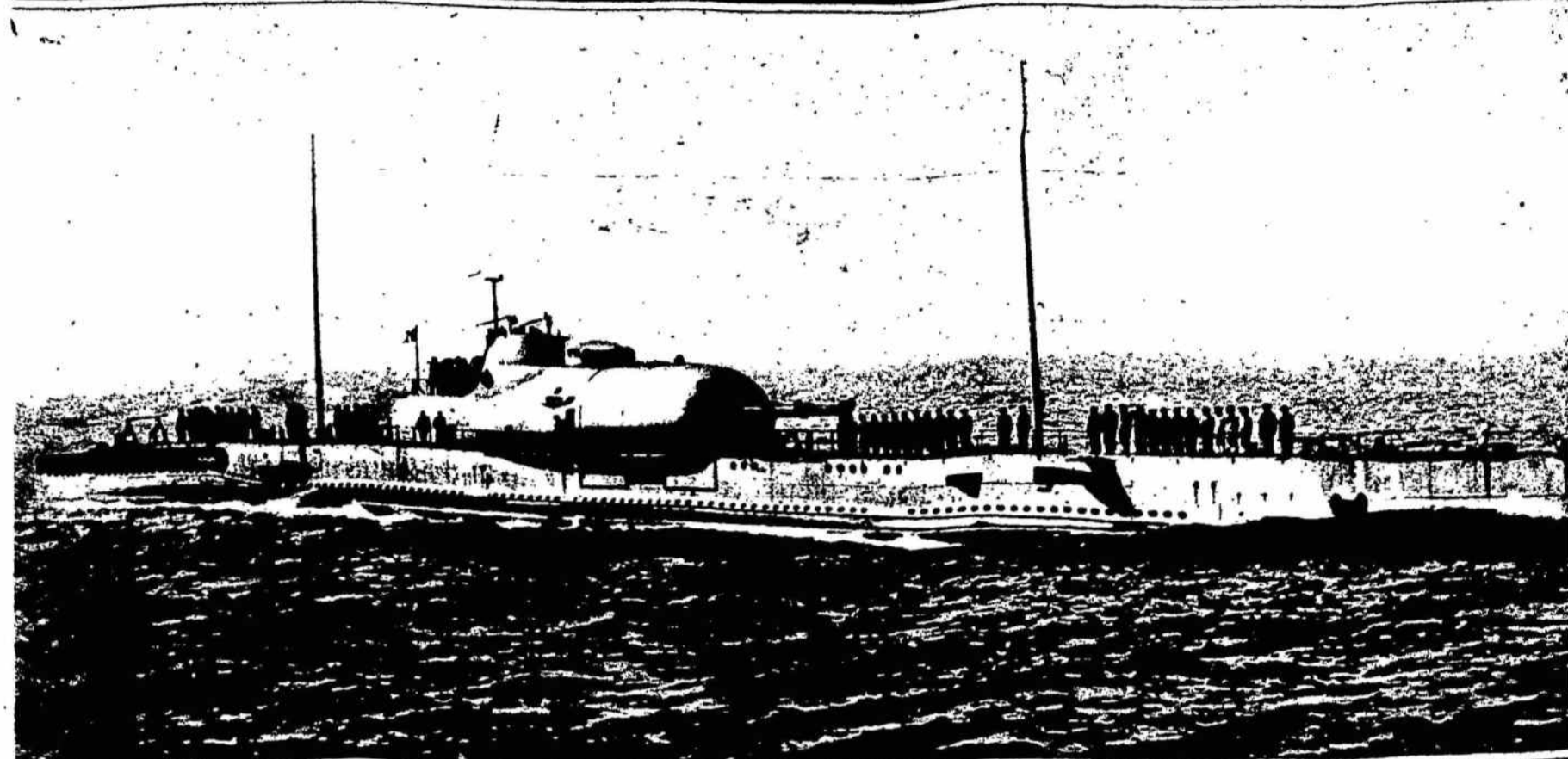
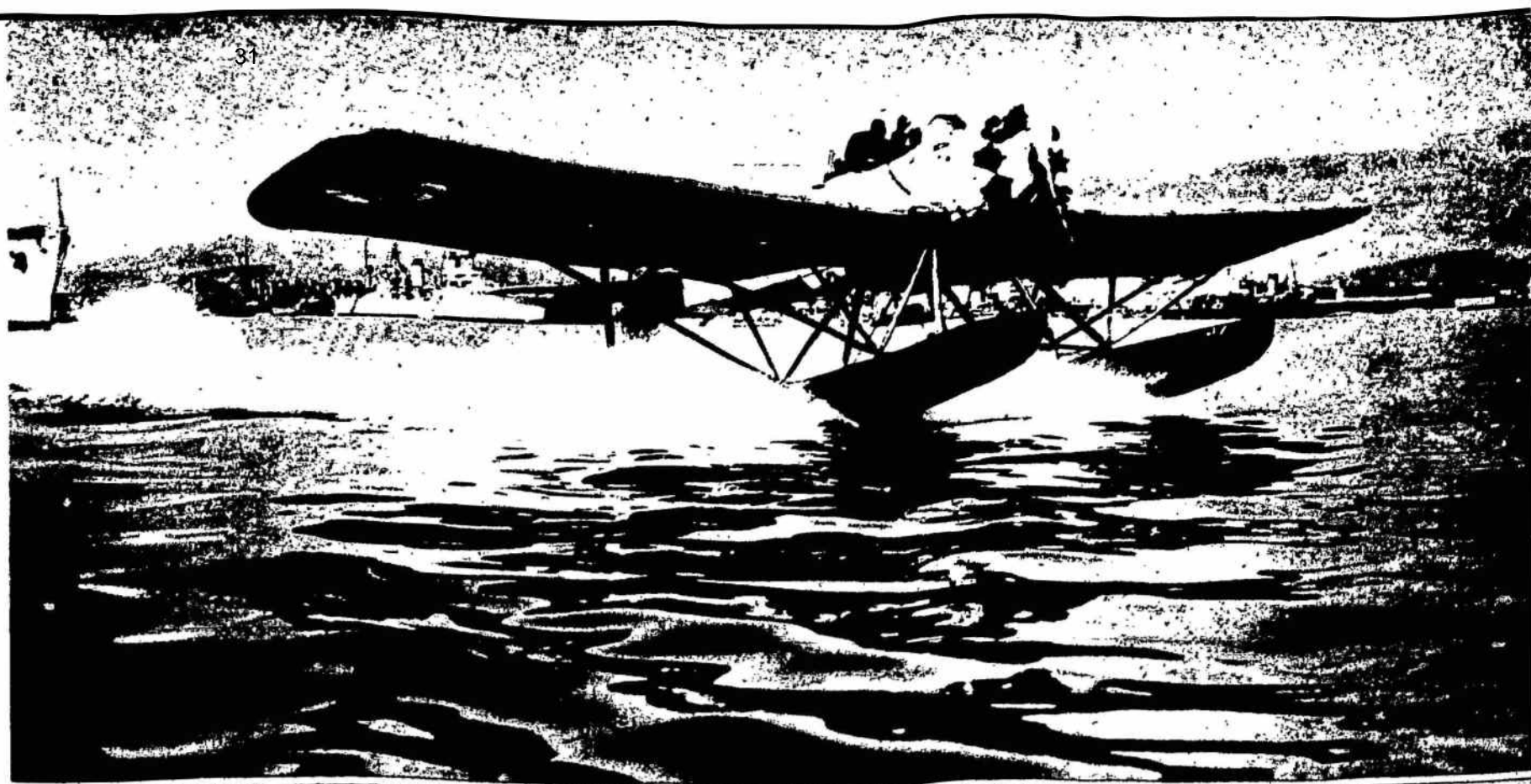

Jūrinis lėktuvas, kurių po du turi  
prancūzų kreiseriai.

Didžiausias pasaulyje prancūzų nar-  
domasis laivas „Surcouf“. Jis yra  
ginkluotas 203 mm pabūklais, o įgu-  
lą sudaro 150 žmonių.

Naujausias prancūzų kreiseris „Al-  
gérie“ audros metu

Su armonika, Iz Girčio nuotr.

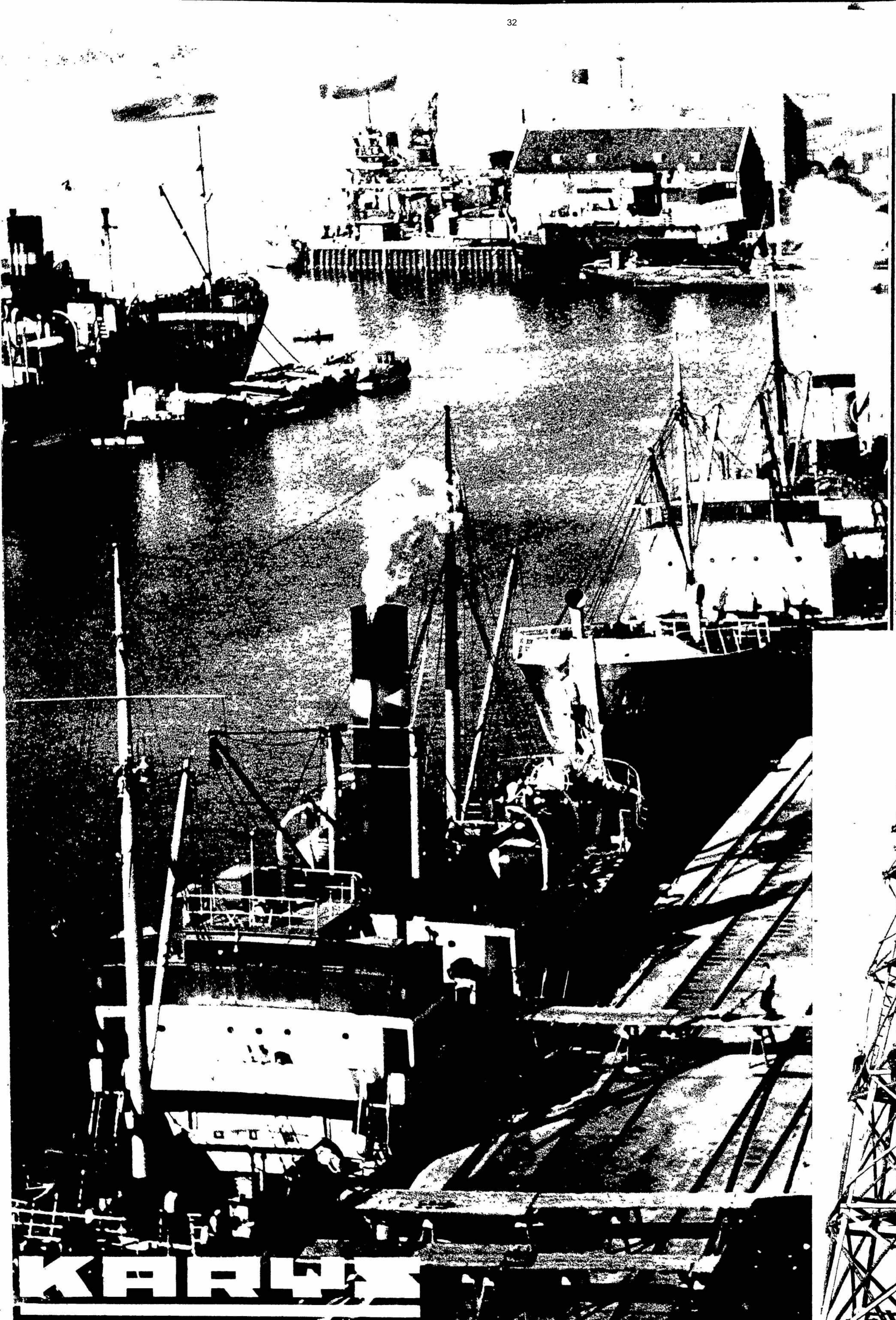

6175

6170

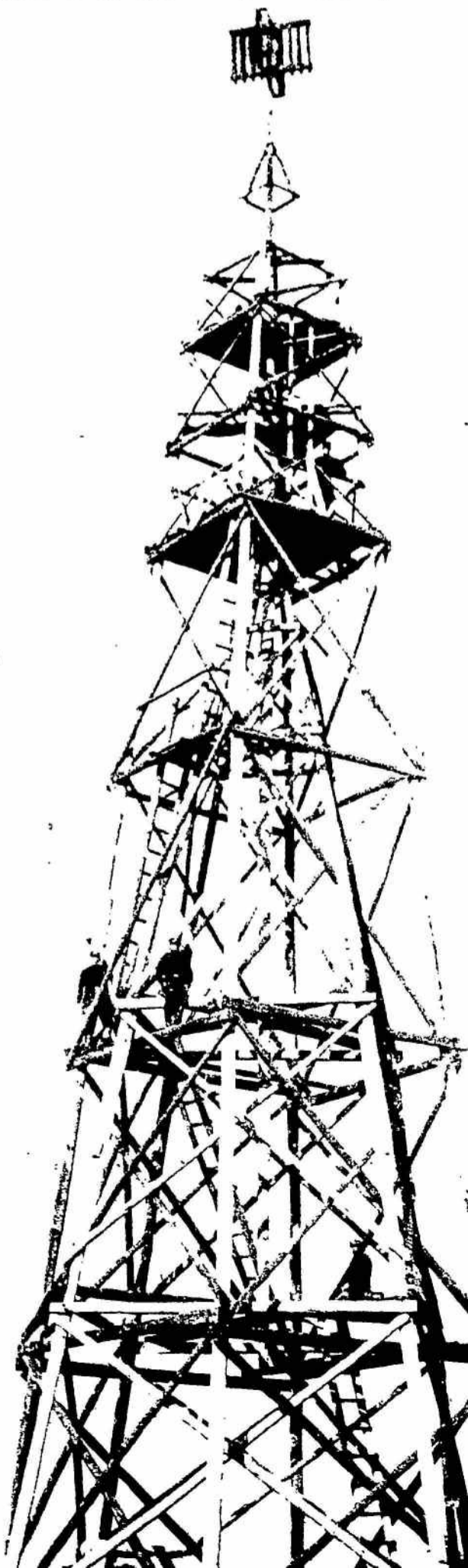

**KARW**