

1939. I. 5. Kaina 30 ct.

**Lietuvos kariuomenės  
savaitinis laikraštis**

Kaunas, Miškų g-vė 18, „KARYS“  
T. Jef. per Kar. Št. 56

Leidžia  
Kar. Št. Spaudos ir Šviet. Skyr.

Redaktorius  
kpt. S. Urbanavičius

Honorarų gauti ir visais kitais reikalais redakcija ir administracija priima ketvirtadieniais, penktadieniais ir šeštadieniais. Išimtis — atvykusiems iš provincijos

Prenumerata: puskarininkiams, kareiviams ir moksleiviams metams — 5 lt., 6 mėn. — 3 lt., 3 mėn. — 2 lt. Visiems kitiems metams — 6 lt., 6 mėn. — 4 lt., 3 mėn. — 2 lt. Užsienyje, be Latvijos ir Estijos, dvigubai

Spaudžia „Spindulio“ B-vės sp. Kaune

(Iš viršaus) 1 art. pulko 7-ta baterija pakeliui į kautynes 1920 m. Kariai artilerininkai prisiekia. 1 art. pulko mok. baterijos išleistuvių vaišės poligone — kalba (stovi) pulko vadas plk. Sklėrius. (Apačioje) 1 art. pulko 7 bat. postovyje. (Dešinėje aukščiau) 7 bat. ugniavietėje 1920 m.

VIRŠELĮ PIEŠĖ VL. NORKUS



ALP 434

# KARYS

## 1939 METŲ



648

929-543

Lietuvos TSR  
VALSTYBINĖ  
BIBLIOTEKA

LEIDŽIA: KARIUOMENĖS ŠTABO SPAUDOS IR ŠVIETIMO SKYRIUS

KAUNAS 1939



# Naujai saulei denkim veidus

Naujųjų Metų rytas Kaune

Alf. Nykštaičio nuotr.

Sutinkame Naujuosius Metus. Vieni kitus sveikiname, vieni kitiems linkime džiaugsmo ir laimės.

Stovėdami jų angoje, žvelgiame, teirujamės: ką žada mums rytoj? Mūsų smalsumas taip norėtų atskleisti nežinios uždangą! Ar džiaugsmą ir laimę neša jie mums, o gal vargą ir kančią, kas pasakys?

Gyvenimas — ne žaislas. Žaisti mokama. Antai Amerikoje dažomi lavonai. Velionį frizuoja, pudruoja, nudažo taip, kad kai kurie veidai gražiau atrodo, negu kad gyvi buvo. Viename laidojimo įstaigos kainorašty skaitome: „velionies veido raukšlių išlyginimas kaštuoja 3 dolerius“. Tai smulkmena. Ame-

*Šių Naujųjų Metų proga sveikinu mūsų šaunius kariuomenes ir šaulius, laukiančius geriausio linkėjimo. Tevynės meilė, Tvirta valia, drausmė ir ištvermė telydi jus ir toliau, kariai ir šauliai, kelniuse mūsų Tautos saugumo pareigose.*

*A. Mickevičius*

*Respublikos Prezidentas*

*Kaunas, 1939 m. sausio 1 d.*

Tiesa, yra žmonių, kurie spėja mūsų ateitį, likimą iš žvaigždžių ir įvairių dangaus kūnų. Juos mes vadiname astrologais. O čigonės ir iš kortų tą patį daro. Ateitis kiekvieną masina; žmogus griebiasi tų ir kitų priemonių, net burtų, kad galėtų jį pažvelgti.

Nesekdami astrologų ir čigonų, vis tik galime daug pasakyti, ką žada mums, mūsų tautai Naujieji Metai.

*Puošiamės, kaip saulėj gimę,  
Amžių kryžiais, laisvės skraiste:  
Susdūmoje, nenurime,  
Einam dirbti, bet ne žaisti (Faustas Kirša).*

rikiečių tempas daug greitesnis. Kiek žemiau ten pat skelbiama: „už 10 dolerių velionies veido raukšlės taip išlyginamos, kad jis šypsosi, sakydamas pažįstamiems sudieui“.

Be abejo, tai menas, bet ir žaismas. Gyvenimas nėra nei žaislas, nei žaismas. Privatus gyvenimas, juo labiau tautos gyvenimas, yra mūsų visų bendras likimas. Juokų nėra.

Lietuvis karys, atlikdamas savo Tėvynės meilės prievolę, atvyko kariuomenėn ne žaisti, bet darbo dirbti. Tas jos nevertas, kurs šito nesupranta. Tokių pas mus nėra.



Darbas visiems privalomas: išimčių nėra. Nesvarbu, kas kokį darbą bedirbtų. Ne tik Adomui, bet visai žmonijai Dievas įsakė: „Valgysi duoną, bet tik prakaituodamas“.

Reikia dirbti, veikti. Gyvenimas — veikimas. Žmogus nėra pasyvi būtybė — kelmas; žmogus — pati veikla, kūrėjas. Kas nieko neveikia, tas ne tik kad nenaudingas, tas stačiai yra pavojingas. Kodėl? Todėl, kad kiekvienas pavyzdys veikia kitus: geras — kitus geran skatina, blogas — neigiamai veikia. O jei

bės Prezidentas, tik „didžiais žygiais ir didžiais darbais tauta rašo sau istoriją“. Štai pirmoji mūsų rytdienos džiaugsmo ir laimės sąlyga!

*Kaunamės, kad amžiais kiltų,  
Svenčiame, kad žemė jaustų,  
Siekiamo, kad minios žengtų,  
Kuriamės, kad nieks neskriaustų*

(Faustas Kirša)

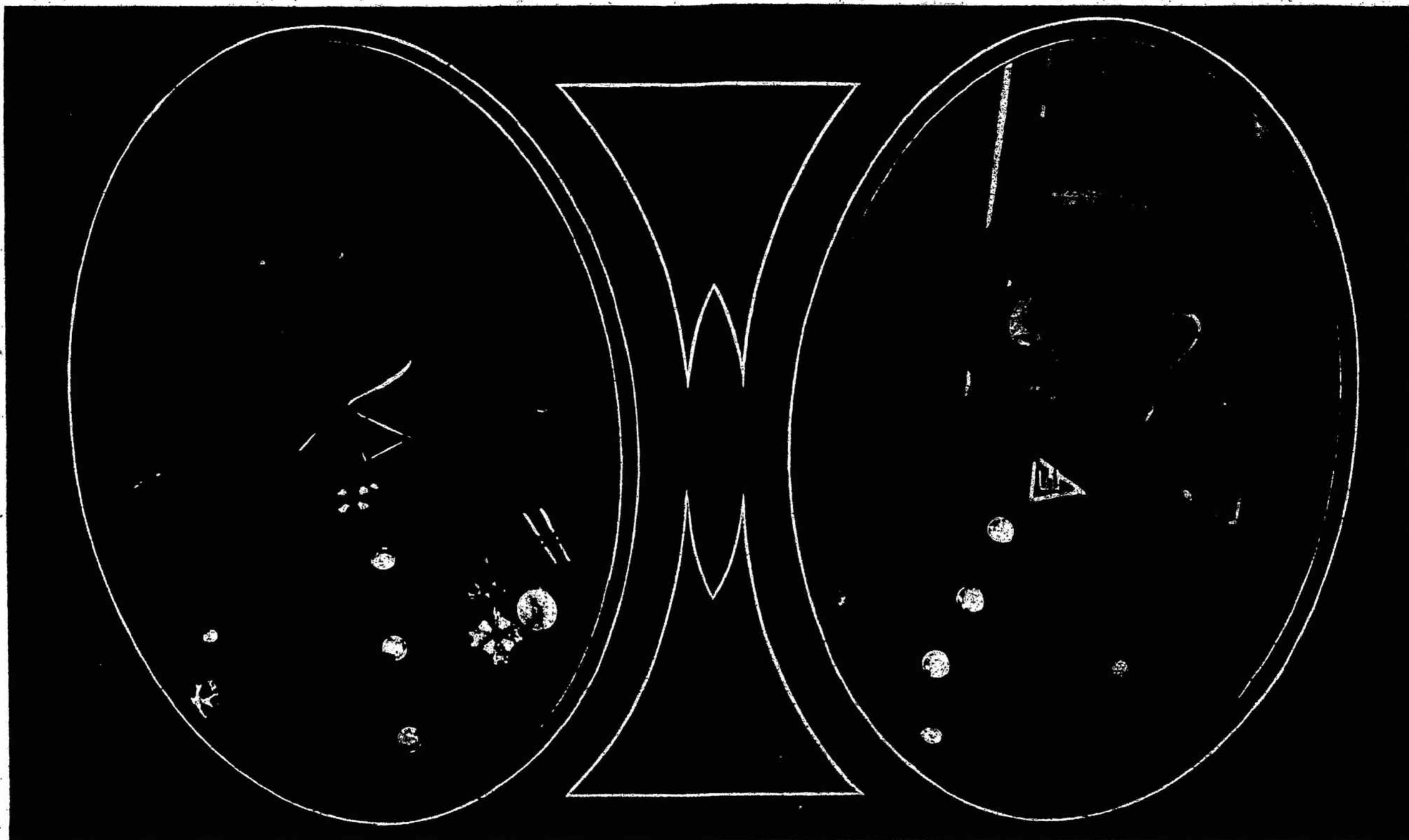

Plk. Sklėrius Alfonsas,  
dabartinis 1 art. pulko vadas

Ats. plk. Geiga, 1-os baterijos vadas,  
vėliau 1 art. pulko vadas

tinginiauji, kiti mano, kad nėra ko veikti ir kiti priepečiaus šildosi.

Yra ką veikti... Per pusantrų garbingos tarnybos metų, kokia plati darbo programa, pasiruošti kilniems sąmoningo piliečio, tauraus Tėvynės gynėjo uždaviniams!

Visuomet bus ką veikti ir išėjus atsargon, nes ir ten teks kovoti su blogiu, kurio pakaks. Jei užtvankos nedaromos, pylimai nepilami, potvynis neišvengiamas. Reikia rankų, kurios pavargsta, reikia protų, kurie vadovauja, širdžių, kurios aukojasi. O jei pritruks rankų, protų, širdžių, veltui dirba tie, kurie dešimteriopai dirba. Jie, nors ir su kaupiu atliko savo uždavinius, bet upės vaga vis vien išėjo iš savo krantų, blogis padarė nuostolių: fizinių, dorinių, visuomenei ir valstybei.

Kas kaltas? Šie 1939 metai? Ne, kalti visi tinginiai, parazitai, tranai, svetima nauda begyveną. Ar jie nepavojingi mūsų visuomenei? Ar jie ne Tėvynės piktadariai?

Jei šiandien gyvename didžiuoju mūsų pirmtakų sukrautu dvasiniu ir medžiaginiu kapitalu, kurį paveldėjo pokarinė karta, ir kurio procentais ji ir šiandien minta, tai, kaip teisingai pastebi mūsų Valsty-

Kas toliau lemia mūsų asmenišką ir sutelktinę laimę ir džiaugsmą?

Kas nulėmė mūsų tautos likimą? Kova už savo teises! Kautasi už mūsų gimtąją kalbą priešpaudos laikais, kovota už žodžio ir rašto laisvę net Sibiro laukuose. Mat, norėta teisėtai gyventi, ne yergauti, kurtis, kad nieks neskriaustų.

Mūsų tautos nepalaužiama valia, plienų apsikaustęs pasiryžimas ir už betoną stipresnė energija, bei drąsa — tegalėjo praskinti kelią į šių dienų garbingą gyvenimą.

Jei anuomet, tai ypač 1939 metais, šitas dvasinis veiklumas, o kaip jį vaizdžiai apibūdina dabartinis Ministras Pirmininkas, „vidujinis stiprėjimas, savo atsparumo ugdymas, atskiro piliečio išauklėjimas, tvirta, sąmoninga, jokioms vilionėms, jokiems suvedžiojimams nepasiduodanti asmenybė“ — laiduos ir mūsų pačių kultūrinę pažangą ir mūsų tautos stiprybę bei saugumą.

Įsigilinę į mūsų tautos vadų darbo planus bei užsimojimus visose gyvenimo srityse (Ministro Pirmininko deklaracija š. m. gruodžio 23 d.), mums tenka šimteriopai save prašokti, o anot prof. K. Pakšto, „pasukti savo tautos laikrodį šimta metų pirmyn“.



# PIRMOJO ARTILERIJOS PULKO KARIAI!

Minėdamas savo 20 metų sukaktį, 1 art. pulkas šia gražia proga sveikina visus pulke tarnavusius karius, pirmiausia Vyčio Kryžiaus kavaliarius, savanorius kūrėjus ir visus buvusius vadus. Mes didžiuojamės mūsų pulko pirmųjų baterijų kariais ir jų vadais, kurie mūsų nepriklausomybės karuose skynė kelią mūsų garbingai pėstijai ir savo tvirta ranka nekartą nulėmė kautynes įvairiuose frontuose. Nuo pirmojo mūsų artilerijos šūvio iki paskutinio 1 artilerijos pulko galingasis ginklas garbingai lydėjo mūsų kariuomenės žygius iki galutinio laimėjimo. Šiandieną 1 art. pulkas uoliai studijuoja Jūsų, mieli pirmieji artilerininkai, darbus ir žygius ir iš ten semia stiprybę ir tą karžygišką dvasią, kuri jus vedė tais nepamirštamais laikais. Mus žavi Jūsų Tėvynės meilė, pasiryžimas ir tas entuziazmas, kurio taip kupinos buvo Jūsų krūtinės. Juk tai ne pasaka, kad mūsų PIRMOSIOS BATERIJOS artilerininkai buvo mokomi žinginės klumpės ir kaip karingai skambėjo jų eisenai. Žmogaus aukšta dvasia pavergia medžiagą, o medžiaga skamba taip, kaip nori dvasia. Akivaizdoje degančio pasiryžimo blunka sunkumai ir kliūtys, o kūrybinis darbas formuoja esamą po ranka medžiagą, kad jos pagalba tuos sunkumus ir kliūtis galutinai nugalėtume. Mūsų pirmieji pulko artilerininkai sunkumų ir kliūčių turėjo kiek tik norint. Pradžioje 1919 metų mūsų artilerijos gimtinė — A. Panemunė, buvo tuščia: tuščios kareivinės, tušti garažai, tuščios arklidės, tušti sandėliai, o priešas jau veržėsi į mūsų Tėvynę. Visa tai buvo tikriausia realybė. Mūsų PIRMOJI BATERIJA reikėjo kurti beveik iš nieko — tai ir yra tikra kūryba. Šiandieną mums visiems aišku, kad tik nepaprastas pasiryžimas mūsų pirmųjų artilerininkų, pasišventimas, energija ir darbas nugalėjo visas kliūtis, nudirbo didelius darbus ir tuo prisidėjo prie bendrų visos tautos pastangų pasiekti laisvę ir nepriklausomybę.

Šiandieną, po 20 metų, mes turime kuo pasidžiaugti. Mes turime puikius modernius ginklus, įvairius instrumentus bei įrankius, reikalingus mūsų tiksliam artileriškam darbui. Išauklėta ir parengta didžiulė artilerininkų šeima veiki prie pabūklų ir, reikalui esant, bus iš ko papildyti mūsų eiles, kad mūsų galingasis ginklas nenustotų dundėjęs taip, kaip jis

Antroji tad mūsų saulėtos rytdienos džiaugsmo ir laimės sąlyga — nenugalimas pasiryžimas veržtis pirmyn!

Viskas buvo: meilė, džiaugsmas ir svajonės, —  
Dievas savo lūpom pridengė žaizdas, —  
Milžinų siekimai, jauno žiedo skonis,  
Žygiai kėlė darbą, išmintis malda.

(Faustas Kirša)

Bet prisipažinkime, kad ne visuomet lengva žengti pirmyn. Susiduriama su kietomis kliūtimis, su pikta grobuoniška valia, jėga, smurtu!... Nieko nekliudė ir užkliuvome... Pikto negalvojome, ir buvome pasmerkti. Pasitikėjome ir apsigylėme!... O tie netikėti, nelaukti smūgiai, bemaž nepribaigė mūsų gyvybę. Nežuvome.

Va, piktas šių dienų gyvenimas! Mes tekvojame už savo buitį, kaip kiekvienas gyvis ją gina, o mums skelbiamas mirties dekretas!

dundėjo 1919—20 metais. Ta artilerijos medžiaga, kurią mes šiandieną turime ir valdome, yra žymiai gausingesnė ir geresnė už tą, kurią turėjo mūsų pirmieji artilerininkai, bet tos dvasios, pasiryžimo, tos nepalaužiamos valios — mes galim ir turim semti iš anų laikų. Puikus, plačiai išsišakojęs ažuolas tvirtai stovi prieš audras, nes jo šaknys giliai įleistos į žemės sluoksnius. Tos giliosios šaknys iš žemės gelmių neša ažuolo kūnui maistą ir formuoja tvirtą medieną. Žmogus irgi turi šaknis, nors jos apčiuopiamai nematamos — vienos giliai siekia, kitos rausiasi paviršiuje. Giliai siekinančios šaknys duoda žmogui iš giliausių šaltinių skautų, gryną maistą, kuris sutvirtina žmogaus dvasią it titnagą, ir jo kūno nariai būna nepalaužiami. Tokiam žmogui, it ažuolui, audros nepavojingos, o jei kam tektų ir lūžti, tai mūsų dirvoje liks giliosios šaknys, ir niekas jų neišraus, liks jos amžinai ir nuo jų žels atžalos, augs nauji kamienai, dar stipresni, dar atsparesni. Argi mes ne atžala mūsų garbingos praeities, argi ne virpa mūsų gyslose senovės lietuvių dvasia, visuomet ieškojusi laisvės erdvių, visuomet mylėjusi savo žemę ir iki paskutiniųjų ją gynusi. Argi negaivina mūsų tos likusios mūsų dirvoje giliosios šaknys mūsų tautos didvyrių, kurių šiandieną kamienų nebėra; argi tuščiai skambėjo po mūsų kaimus, dar prieš Didįjį karą, mūsų tautos pranašo Maironio žodžiai — „Prikelkime Lietuvą mūsų!“ Argi tai ne aidas mūsų prosenolių, argi tai ne trimitas buvo ta daina mūsų pirmiesiems savanoriams! Tad šaknykimės ir leiskime mūsų kamienus tiesius ir tvirtus ir mums nieko nebus baisu.

Mieli pulko kariai, čia esantieji ir tie, kurie dabar sėdite namuose, karo žygių dalyviai, praėjusieji per mūsų pulko eiles, sveikiname Jus mūsų šventės dienoje. Stiprėkite ir būkite pasirengę mus sustiprinti. Nepamirškite savo geriausio jaunystės laikotarpio, kuomet Jūs aukojote savo gyvybę, bei ruošėtės, tvirtėjote ir brendote patrankų pavesyje, Jūsų žirgai žvengė ir nešiojo Jus poligono smiltynuose, rausėtės šilosėdų aukštumoje ir šluostėte rankove nuo kaktos gausų prakaitą.

Pulkininkas SKLĖRIUS  
1 Artilerijos Pulko Vadas

Kas šitokią valandą sudreba — tas nevertas lietuvio ir kario vardo!

Mus alino, teriojo, — kas norėjo! Mes, mat, visiems pakeliui. O mes, kaip ažuolai, giliai šaknis įleidę žemėn, išgyvenę pūgas ir audras, akis aukštyn įbedę, vis klausiamo: kas prieš mumis!

Ir šitas savim pasitikėjimas, pasitikėjimas savo senolių, Vytauto dvasia, karšta motinų malda, pasitikėjimas Apvaizda, mus prikelė, mus skyrė amžinai gyventi!

Pasitikėjimas ir tikėjimas — trečioji sąlyga drąsiai ir džiaugsmingai žvelgti į Naujųjų Metų nežinią.

Naujai saulei denkim veidus,  
Vainikuokimės darbais  
Meskime sapnus palaidus,  
Mėllės balsas — mūsų laidas,  
Mes nevirsimė — stabais! (F. K.) Ign. Č.



# Trumpa 1 artilerijos pulko istorinė apžvalga

1919 m. sausio 6 d. buvo pradėta kurti mūsų artilerijos Pirmoji baterija. Pirmoji baterija išaugo iš 1-mą artilerijos divizioną, kuris vėliau buvo pavadintas 1-mu artilerijos pulku. 1-mas artilerijos pulkas, tęsdamas savo istoriją nuo *Pirmosios baterijos*, savo metinei šventei pasirinko pirmosios baterijos įsikūrimo dieną ir savo gyvavimo dienas skaičiuoja nuo 1919 m. sausio 6 d. Tad šiandieną 1-mas artilerijos pulkas mini savo 20 metų sukaktį. Kartu 1-mam artilerijos pulkui tenka garbė minėti ir mūsų artilerijos įsikūrimo dieną.

Netenka daug kalbėti dėl artilerijos reikšmės kautynėse. Artilerija visais laikais buvo modernių kariuomenių požymiu, ir karus nulemdavo tos kariuomenės, kurios turėdavo judrią ir galingą artileriją.

Mūsų artilerija, kaip ir kitos ginklų rūšys, turi seną praeitį. Kai kurie istoriniai šaltiniai artilerijos pradžią jungia su kunigaikščio Kęstučio laikais. Šis kunigaikštis savo pirmuosius artilerijos šaunamuosius pabūklus — bombardas buvo nukreipęs prieš kryžiuočius kautynėse ties Jurbarku. Vėliau, didesniame maste lietuviai pavartojo artileriją, viešpataujant Vytautui Didžiajam — 1410 metais ties Žalgiriu. Paskui artilerija, neatsilikdama nuo kitų ginklų rūšių, vis augo, tobulėjo ir pasiekė net tą, kad Lietuvoje įrengtos artilerijos pabūklų dirbtuvės — liejyklos. Lietuvos artilerija ypač pasižymėjo ties Orša (1514), kur paslėpta didelė baterija sulaukė iš šono dešiniųjų rusų sparną ir nulėmė visas kautynes. Prie Velikija Luki lietuviai turėjo 30 pabūklų. Per 1831 m. sukilimą šiaurės Lietuva iš Lenkijos buvo gavusi 26 patrankas, iš kurių liepos 3 ir 4 d. d. buvo bombarduojamas Kaunas. Gelgaudas atakavo Vilnių su 28 patrankomis. Varniuose iš varpų buvo nulietos 9 patrankos. Mėginta gaminti patrankas ir Svėdasų giriose. Per 1863 m. sukilimą lietuviai artilerijos neturėjo. Mūsų nepriklausomybės karų istorija rodo, kad mūsų artilerija suvaidino didelį vaidmenį ir pasiekti laimėjimai žymiai parėjo nuo sumaniai pavartotos artilerijos galingos ugnies.

Lietuvos nepriklausomybę atgavus, mūsų artilerijos užuomazga prasidėjo A. Panemunėje 1919 m. sausio 1 d. Tą dieną Krašto Apsaugos Ministras savo įsakymu Nr. 12 § 13 įsakė 2 pėstininkų pulko karininkui Jodkai Eduardui pradėti formuoti lengvąją bateriją. Taigi, nors 1-jai baterijai buvo išleistas iša-



Deltuvos klebonija, į kurią pataikė pirmasis atgijusios Lietuvos artilerijos sviedinys (kryžiuku pažymėtoje vietoje)

kymas sausio 1 dieną, bet faktinai jos tikrasis formavimasis, pirmasis ginklavimasis prasidėjo tik nuo sausio 6 dienos. Sausio 6 dieną iš vokiečių buvo gautos dvi rusų 3-jų colių lengvos lauko patrankos ir 24 arkliai, tiesa, labai menkos vertės. Štai kokia buvo pradžia pirmosios baterijos ir pradžia mūsų artilerijos.

Karininkui Jodkai neilgai teko formuoti Pirmąją bateriją. Sausio mėnesio 11 dieną pirmąją bateriją vadovauti perėmė karininkas Geiga Vincas. Formavimosi sąlygos buvo labai sunkios: arkliai blogi, pabūklų pavežti negali, pakinktų nėra, savanoriai klumpėse, mundiruotės irgi nebuvo, bet už tai pasiryžimo ir entuziazmo buvo su kaupu, tad ir visos kliūtys buvo lengvai nugalimos. Per pusantro mėnesio pirmoji baterija buvo jau suformuota ir visu kuo aprūpinta. Vasario 23 dieną pirmosios baterijos vienas būrys su baterijos vadu karininku Geiga priešaky išvyko į frontą Kėdainių kryptimi. Pirmosios baterijos antras būrys, vadovaujamas karininko Pečiulionio, tuo tarpu liko A. Panemunėje. Vėliau, balandžio mėn. pradžioje, antras būrys išvyko į frontą Alytaus kryptimi. Pirmosios baterijos būriams, veikusiems įvairiuose frontuose, buvo lemta nebesusijungti — antrasis būrys vėliau buvo pavadintas 4-ta baterija. Tuo būdu pirmosios baterijos 1-as būrys liko pavadintas 1-ja baterija, o II-ras būrys — 4-ta baterija.

1-ji baterija, atvykus į Kėdainius, perėjo Panevėžio bataliono vado valdžion. Šis batalionas vėliau buvo pavadintas 4-ju pėstininkų pulku. Greitu laiku baterija pasipildė iki 4 pabūklų ir nenuilstamai remia 4-jo pėstininkų pulko žygius į Šėtą, į Pagirius, į Deltuvą, į Ukmergę, į Ramygalą, į Panevėžį, pagaliau Ilukstą ir Dauguvą. Pabrėžtinai mūsų artilerijos istorinis įvykis — pirmas artilerijos šūvis, kuris įvyko 1919 m. kovo 27 dieną Deltuvos rajone. Pirmas šūvis tiesioginiu taikymu buvo nukreiptas į Deltuvos miestelio kleboniją, kurioje buvo apsistojęs bolševikų štabas. Sviedinys pataikė į kleboniją. Vėliau to sviedinio indas (šrapnelis) buvo surastas ir padėtas mūsų Karo Muziejuje.

1919 m. birželio 2 dieną pirmosios baterijos antras būrys gavo 4-sios baterijos vardą, o birželio 25 dieną 1-ji ir 4-ji baterijos buvo sujungtos į I-ją artilerijos divizioną. I-jo art. diviziono vadu buvo paskirtas 1-os baterijos vadas karininkas Geiga.

1920 m. prasidėjo kautynės su lenkais. Su kitomis kariuomenės dalimis išvyksta į frontą ir 1-ji baterija. Deja, iš šio fronto baterija grįžo smarkiai sužalota. Rugsėjo 24 dieną baterija ties Druskininkais smarkiai nukentėjo — beveik visa kovos dalis pateko į nelaisvę, tik rezervas, gurguolės, virtuvės bei ūkio dalis grįžo į A. Panemunę. Atsigavus baterija 1921 m. persikėlė į Ukmergės apylinkę.

1-ją bateriją vadovavo šie karininkai: karininkas Jodka, kar. Geiga, kar. Kapciukas, kpt. Griganavičius, kpt. Gružauskās, kpt. Babickas.

## 4-ji baterija

Kaip jau aukščiau buvo minėta, 4-ji baterija išaugo iš pirmosios baterijos ir kovo 24 dieną, karininko Pečiulionio vadovaujama, išvyko į Alytaus frontą. Šios baterijos pirmieji šūviai buvo paleisti palydint



# Metų sutikimas

Kazys Lupka

Skuba raiteliai iš tolo.  
Kokį garsą neša jie?  
Kur pakvies mūs krašto brolius,  
kokin žygin mus pakvies?

Skuba raiteliai, praskieja —  
tai mūs metai skrieja taip:  
ir prabėga, tartum vėjas,  
ir pradingsta nelauktai.

Jie nekvies tavęs į darbą,  
nei į žygį nepakvies —  
Savo ir Tėvynės garbę  
semsim iš savos širdies.

Tik ranka į vieną ranką,  
tik jėga į vieną jėgą  
būsim visa sau palenkę.  
Tegu metai bėgs kaip bėga.

Mums pakaks plieninio ryžto,  
nieko iš kitur nelauksim.  
Laimėi mūs šalin sugrižti  
kelia mes išgrįsim auksu.

O jei drumst kas talką keta, —  
kietas mūs krašto plienas.  
Naują vagą, naują metą  
pradedam ryžtu kaip vienas.

zijos buvo pavadintas 1-ju artilerijos pulku, į kurį buvo priskirta ir 7-ji baterija.

Kautynėms aprimus prasidėjo normalus kariuomenės gyvenimas. 1-as art. pulkas apsigyveno nuolatinėje savo stovykloje — Pajuostėje, prie Panevėžio.

1926 m. liepos 31 dieną, taupumo sumetimais, 1-as artilerijos pulkas buvo išformuotas. Jo garbingos baterijos, pasižymėjusios karuose, buvo išskirstytos likusiems artilerijos pulkams: 1-ji baterija pateko į 3-ji art. pulką, 4-ji — į 2-ji art. pulką ir 7-ji — į 4-ji art. pulką. Ilgamečiu ir paskutiniu 1-jo artilerijos pulko vadu buvo pulkininkas Geiga (dabar atsargoje).

1935 m. rugpiūčio 1 dieną 1-as art. pulkas buvo atgaivintas. Pulko vadu paskirtas pirmiau buvusio pulko 7-os baterijos vadas pulkininkas Sklėrius, kuris iki šiol pulkui ir vadovauja.

Tokia yra 1-jo artilerijos pulko trumpa istorija. Kaip matome, pulkas turėjo gan dygliuotą kelią, ir nemaža rūsčių dienų turėjo pakelti, bet tas bus tvirtesnis, kuris daugiau pergyvena. 1-as art. pulkas, savo 20 metų sukaktį minėdamas, didžiuojasi savo pirmtakūnais, tomis pirmomis baterijomis ir jų vadais, jų žygiais ir visuomet sems iš jų darbų sau stiprybės.



Pirmojo pataikiusio sviedinio (šrapnelio kevalo) pėdsakas

mūsų pirmąjį žuvusį karininką Juozapavičių į amžiną atilsį 1919 m. balandžio 2 dieną.

Balandžio 4 dieną kartu su 1-ju pėstininkų pulku kaunasi su bolševikais ties Valkininkais, Varėna ir Bobriškiais. Per savo kautynių krikšto dieną baterija išleido 160 sviedinių. Dėl tų laikų sviedinių skaitlinė yra nemaža.

1919 m. gegužės 10 dieną 4-ji baterija grįžo į A. Panemunę, kad pasipildytų ir sustiprėtų. Bet neilgai teko sėdėti A. Panemunėje — baterija siunčiama Ukmergės link. Šiuo kartu baterijai tenka sėkmingai skinti kelią mūsų pėstininkams ties Lyduokiais, Žemaitkiemiu ir Kurkliais. Ypatingai baterija pasižymėjo gegužės 18 dieną žygyje ties Kurkliais.

1919 m. spalio mėn. 4-ji baterija buvo nukelta Šiaulių kryptimi prieš bermontininkus ir lapkričio 22 dieną daug padėjo puolant Radviliškį.

1920 m. kare su lenkais 4-ji baterija veikė su 1-ju ir 6-ju pėstininkų pulkais ties Varėna, Radūne ir Vilniumi. Pasibaigus karams baterija apsistojo Liduokių dvare, netoli Ukmergės.

4-ją bateriją vadovavo: kpt. Pečiulionis ir kpt. Kibirkštis.

## 7-ji baterija

Kaip pirmųjų dviejų, taip ir 7-sios baterijos lopšys — A. Panemunė. Ši baterija pradėjo formotis tik 1919 m. gruodžio mėn. pabaigoje. Pirmuoju baterijos vadu buvo paskirtas karininkas Vyšniauskas ir jos formavimas buvo nelengvas — svarbiausia trūko pabūklų. Tik 1920 m. sausio 26 dieną buvo gautos dvi angliškos patrankos, o kitos dvi — vasario mėnesį. Galutinai baterija susiformavo balandžio 17 dieną ir iš A. Panemunės buvo perkelta į Paežerių dvarą. 1920 m. birželio 17 dieną baterijos vadu buvo paskirtas vyr. leitenantas Sklėrius. Baterijai teko dalyvauti kare su lenkais. Pirmu jos žygiu buvo Kaišiadorių — Lentvaravo kryptimi. Vėliau dalyvavo kautynėse su 5-ju pėstininkų pulku Suvalkijoje ties Augustavu, Seiniais, Gybais ir kitose vietose. Vėliau 7-ji baterija buvo perkelta į Vilniaus frontą ir veikė kartu su 6-ju pėstininkų pulku ties Aukštadvariu ir Trakais.

Pasibaigus karams 7-ji baterija buvo perkelta Ukmergės rajonui.

## 1-as artilerijos pulkas

1-as art. divizionas iš 1-os ir 4-tos baterijos stovėjo Ukmergės rajone. 1921 m. rugpiūčio 1 dieną divi-



## Atsiminimai iš pirmųjų mūsų artilerijos kūrimosi dienų

1919 m. sausio 7 d. rytą atvykau į Panevėžį gimnazijon pamokoms (buvau gimnastikos mokytoju) ir pro langą pamačiau bolševikų būrį, einantį į kalėjimą. Supratau, kad man Panevėžy nėra ką daugiau veikti, tuojau nuėjau pas gimnazijos direktorių p. Balčikonį, kuris su manimi visiškai sutiko. Atsisveikinau su direktoriumi ir su gimnazija. Grįžus man namo, pas mane užėjo keletas mokinių paklausti ką aš manau toliau daryti.

— Pirmučiausia greičiau palikti Panevėžį, o toliau pamatysime, — atsakiau jiems.

— Tą patį ir mes norime padaryti, o tokių atsiras ir daugiau, — tvirtai atsakė mokiniai.

Susitarėme rytdieną susirinkti Stetiškių kaime pas Šipelį. Sausio 8 dieną rytą, užsivilkęs antrą eilę baltinių ir paėmęs krepšelį, kad atrodytų esą einas į kaimą pirkti produktų, iškeliauvau. Už valandos buvau Stetiškių kaime. Geri žmonės pakinkė keletą arkliukų, susėdom ir per balas ir krūmus, vengdami didesnių kelių, nes nežinojom kaip toli paplito bolševikai, nudūmėm Ramygalos link. Ramygalą pasiekėm be kliūčių. Čia radome karininką Variakojį su būriu jau apginkluotų žmonių. Jis rengėsi kitą dieną traukti į Kėdainius, o man patarė važiuoti tiesiai Kaunan, kur formuojasi daugiau kariuomenės, o gal būt ir artilerija. Taip ir padariau. Laimei, radau sau pakeleivį Marijoną Chodakauską, kuris maloniai sutiko nuvežti mane į Kauną. Tą pačią naktį keliavome toliau, o antrą dieną jau buvome Kaune. Kelionė praėjo be nuotykių, keliai buvo kaip išmirę, tik ant Jonavos tilto sustabdė mus vokiečių sargybinis ir prisikabino, esą mūsų arklys pavogtas iš vokiečių kariuomenės, bet gavęs papirosams, atsikabino. Sargybinis įsakė mums palaukti, kol jis užlips ant geležinkelio tilto, o važiuoti pamojus jam ranka. Galvoje dingtelėjo mintis, kad šitas nelabasis sargybinis gali paleisti kulka į nugarą, bet pasibaigė laimingai.

Pernakvoję Kaune, iš ryto išėjome į miestą ieškoti žinių kas darosi. Bevaikščiojant ir besidairant gatvėse, Chodakauskas sutiko pažįstamą p. Vileišį, kuris ir painformavo apie viską. Tuojau nuėjau į štabą. Karininkas Liatukas paskyrė mane karininko Jodkos žinion į formuojamą bateriją. Tokį pat paskyrimą gavo ir karo valdininkas Chodakauskas ir Vidugiris. Pasikinkėme kumelę ir nuvažiavome į A. Panemunę paskyrimo vieton. Karininko Jodkos neradome — jis gyveno mieste. Ilgai negalvojant pasirinkome sau tuščią fligelį, o tokių buvo daug, ir apsigyvenome. Pasikūrėme pečių, pataisėme guolius ir greit susitvarkėme, nes mūsų turtas tik buvo tas, ką turėjome ant savęs. Susėdę džiaugiamės, kad, rodos, jau palikę be pastogės, taip greit vėl radom vietą ir darbą, o man buvo ypačiai malonu, kad vėl dirbsiu savo brangioj artilerijoje. Naktį pramiegojome kaip tėvo name, nejausdami guolio kietumo, nors jis visas susidėjo vien iš milinės.

Kitą dieną prisistatėm karininkui Juodkai ir pradėjome apžiūrinėti naują bateriją. Štai kaip atrodė ta mielaširdinga vokiečių dovana — dvi 3 colių rusų patrankos su dviem dėžėm. Šovinių tiek, kiek pirmagaliuose telpa. Arklių 24 — skaičius pilnas. Bet, Dieve, kaip tie arkliai atrodė! Susnūdę, keletas sužeistų,

liesi, ožkos didumo, suvaryti, nabagėliai, į kūtelę kaip avys. Aišku, vokiečiai juos dovanojo, kad tie arkliai pastiptų pas mus. Tokiame pat stovyje buvo ir pakinktai. Čia mūsų geradariai išlaikė nuoseklumą — kokie arkliai, tokie ir pakinktai. Žmonių radau apie 20 — vyrukai tvirti ir linksmi, matyti, kad jie nuoširdžiai nori patarnauti Tėvynei. Kas man krito į akis — tai klumpės. Pagalvojau, kaip mes atliksime su tokiu apsiavimu visus tuos šaunius karinius judesius. Pagailėjau, kad ant jų kojų ne mūsų krašto naginėlės, kurios duodasi lankstyti koją. Bet jau po keleto dienų pradėjęs mokyti žinginės, pamačiau, kad mano apsirakta. Pareikalavęs „koją“ — net žemė drebėjo. Kaip gaila, kad koks rusų gvardijos kapitonas negalėjo girdėti to malonaus garso nuo klumpių — jis, tur būt, neužlaikytų seilės burnoje.

Po keleto dienų gavau įsakymą atvykti į štabą, kur gavau įsakymą priimti bateriją iš karininko Jodkos ir ją vadovauti, tikriau pasakius, bateriją suformuoti. Uždavinys atrodė sunkus: ūkio vedėjas karo valdininkas Chodakauskas — be ūkio; raštvedys karo valdininkas Vidugiris neturėjo ne tik stalo, bet ir rašalo; tuo laiku baterijoje buvo 40 vyrų, kurie nuoširdžiai norėjo tapti kareiviais. Kaip jau minėjau, baterija turėjo 2 patrankas; arkliū, kurie skaitėsi baterijoje, artilerijos tarnybai buvo visai netinkami ir jei jie buvo laikomi, tai tik todėl, kad kitokių nebuvo. Bet toks baterijos stovis neilgai tęsėsi — kiekvieną dieną baterija augo ir stiprėjo, savanoriai plaukte plaukė, tik spėk didinti katilą, o vandens stoka nebuvo. Tuo tarpu su produktais būdavo striuka. Iš ūkio vedėjo reikalavome, kad katilė būtų daug, o ko — nesvarbu. Jei į katilą pakliūdavo viena kita morka bei griežtis, tai tik žiūrėk, kad suvalkiečiai nesuvalgytų kartu ir katilo.

Greit susilaukėm ir karininkų — atvyko Šmidtas, Kibirktis, Paškevičius, Uogintas, Pečiulionis, Dočkus ir kiti. Čia aš išvardinu tik tuos, kurie daugiausia prisidėjo prie sukūrimo 1 baterijos. Turiu paminėti kareivį Lumbį, kuris uoliai pasidarbavo bekuriant bateriją.

Baterijos arklių opus klausimas irgi pradėjo rištis teigiamon pusėn. Nors dideliu vargu, po ilgų derybų, teko gauti dalį arklių iš 2 pėstininkų pulko. Tuo tarpu ir intendantūra pradėjo mums siuntinėti arklius. Tuo būdu arklių skaičius baterijoje kasdien augo. Nemaži sunkumai buvo su artilerijos pakinktais, nes tokių pakinktų negalėjome kur nors gauti arba nusipirkti, nei kur nors užsakyti padirbti. Paskelbus, kad artilerijai reikalingi pakinktai, mūsų prekybininkai pristatė į bateriją įvairiausių pakinktų, kurie atrodė daugumoje tikras šlamštas, bet tarpe jų suradome rusų artilerijos tipo pavalkus, pritaissime prie jų trūkstamas dalis ir vargais negalais sudarėme tinkamus pakinktus.

Greta visų tų rūpesčių ėjo skubotas baterijos apmokymas. Visi, pradėdant nuo karininko iki paskutinio eilinio, gerai suprato, kad reikia kaip galima greičiau pasiruošti. Svarbu buvo nepraleisti ne tik dienos, bet ir valandos. Priešas nesnaudė, o vis kiekiau ir kiekiau veržė kilpą ant Tėvynės kaklo. Visi kariai buvo pagauti geriausio ūpo ir geriausių norų.



ir jų intensyvus darbas davė vaisių. Tą, ką normaliai mokantis galima pasiekti per mėnesį, mes pasiekdavome tų pačių rezultatų per savaitę.

Per du mėnesius baterija buvo sutvarkyta ir apmokyta. Ilgai laukti neprireikė — baterija gavo įsakymą per parą išvykti su vienu būriu į Kėdainius karininko Variakojo žinion. Kareivių džiaugsmas buvo neapsakomas. Išvykstantis būrys gavo uniformą, o tas kariui daug reiškia ir yra ko džiaugtis savo išviršine išvaizda. Nors klumpės buvo geros, bet vis dėlto jos visiems nušibodo. Dieną ir naktį ruošėmės išvykti. Sekmadienio rytą (datos neatsimenu) būrys, atsiveikinęs su draugais, išvyko kelionėn. Trumpa komanda, paskutinis „marš“ ir būrys nužygiavo į nežinomą, pilną kariui pavojų, ateitį.

Išvykstantieji kareiviai šypsojosi ir juokėsi, o paliekantieji buvo nuliūdę — kodėl jie ne kartu vyksta.

Pirmoji žygio diena dėl bauraus oro buvo gan sunki, bet gero ūpo niekas nenustojo — dainos ir juokai nenutildavo. Pernakvoję Babtuose, kitą dieną pasiekėme Kėdainius. Pakeliui žmonės nenorėjo tikėti, kad esame Lietuvos kariai, tuo labiau abejojo iš kur gi atsirado lietuvių artilerija ir tik įsitikinę, kad visi mes kalbame lietuviškai, pakraipę galvas įsitikindavo. Pervaziuojant per Kėdainių tiltą vokiečių žandaras, praleisdamas bateriją, atidavė pagarbą. Iš kareivių girdėjau tokią repliką: — velne, dabar atiduodi pagarbą, o pirmiau būtum davęs sprandan.

Kėdainiuose mus sutiko kaip ilgai lauktus svečius, bet viešėti, nors ir malonu buvo, prisėjo neilgai. Dvi dienas prabuvus, vakare išvykome šėtos kryptimi. Tai buvo pirmas nakties žygis. Naktis tamsi, kelias blogas. Nekartą pagalvojau, kaip čia mano vyrukai pasirodys. Nekartą praleisdavau būrį pro save, norėdamas pasiekti žygio tvarką. Viskas būdavo tvarkoje. Vieną kartą žiūriu — nėra virtuvės. Manau sau — su mūsų Jonu įvyko nelaimė. Prie progos paaiškinsiu kas toks buvo mūsų tas Jonas. Vieną gražią dieną į bateriją atvyko aukštas, tvirtas vyras, apsiginklavęs kaip koks kondotjeras, — karabinas už pečių, pora revolverių, ant juostos durtuvas, žmogus truputį keistokas. Aš jį priėmiau į bateriją ir paskyriau į gurguolę. Vieną dieną jis ateina pas mane verkdamas — kam jį paskyriau gurguolėn. Jis noris tarnauti rikiuotėje. Rikiuotėje jis netiko, bet norėjosi jį šiuo tuo patenkinti ir radau garbingą išeitį — paskyriau Joną virtuvės vežiku. Turėjau jam įrodyti, kad virtuvės vežikas turi būti gabus ir drąsus kareivis, nes virtuvė dažnai veikia savarankiškai. Sutiško. Ir, va, Jonas su virtuve pražuvo. Joju atgal ieškoti ir girdžiu šaukiant: — „latavokit, latavokit“. Prijoju arčiau — ogi mano Jonas su virtuve apsvirtęs guli griovyje. Šiaip taip pakėlėm virtuvę, išvilkom Joną. Jonas ir virtuvė buvo sveiki.

— Matai, Jonai, sakau jam, — tokį žmogų paskyriau virtuvės vežiku ir tai kas atsitiko, o jeigu kitas būtų buvęs, būtų dar blogiau atsitikę.

— Tai aš dabar matau, — atsakė vyras.



Deltuvos katalikų bažnyčia, kurios bokšte buvo bolševikų sekykla

Kareivis Jonas visuomet buvo gerame ūpe, mokėdavo visus prajuokdinti, labai žiūrėjo jam paskirtus arklius ir visų draugų buvo labai mylimas.

Į Šėtą atvykome nakčia be didesnių nuotykių. Kitą dieną buvo nutarta eiti pamėginti laimės prie Deltuvos. Vora, vadovaujama karininko Variakojo, aštant išvyko Deltuvos link. Iš operatyvio įsakymo galima buvo manyti, kad vora susideda nemažiau kaip iš pusės divizijos, nes įsakyme figūravo batalionai, kuopos, eskadronai, baterijos ir t. t., o tikrumoje buvo apie 200 pėstininkų, apie 20 raitininkų ir 2 patrankos — tai vis tik tų dalinių užuomazgos.

Prieję prie kaimo N. perėjome į kovos tvarką. Aš su viena patranka atsistojau už kaimo, karininkas Šmidtas su kita — į dešinę nuo manęs. Deltuva iš ugniavietės matyti kaip ant delno. Tiesioginiu taikymu pabūklą nukreipiau į Deltuvos gražiausią namą — kleboniją. Užtaisęs pabūklą ir persižegnojęs, paleidžiau pirmą šūvį. Prie namo pakilo dulkės ir daugiau nieko pastebėti nepavyko. Pamaniau, kad, tur būt, nesprogo sviedinys. Bet kaip vėliau pasirodė, pirmasis sviedinys įlėkė į klebonijos vidų, kur buvo apsisostojęs bolševikų štabas. Tai tokia trumpa istorija pirmo Lietuvos artilerijos šūvio. To sviedinio kevalas dabar yra Karo Muziejuje atminčiai mūsų kariams — artilerininkams. Kad tas kevalas nežuvo, būkime dėkingi tuo laiku klebonavusiam Deltuvoje kunigui (gaila, užmiršau jo pavardę), kuris tą kevalą paslėpė ir atidavė Karo Muziejui.

Tą kartą nepasisėkė mums paimti Deltuvos. Priešo pusėje buvo žymi persvara. Prieš mūsų vaizduojamas dvi baterijas po vieną pabūklą priešas turėjo dvi pilnas baterijas, todėl, sulaukę nakties, pasitraukėme atgal į Šėtą.

Mūsų žygis į Deltuvą išjudino bolševikus ir jie, pajutę savo pergalę, pradėjo mus užkabinėti. Bolševikai puolė Pagirių miestelį. Pagiriuose veikęs būrelis turėjo pasitraukti. Suprantama, tokia karo veiksmų pradžia negalėjome būti patenkinti. Žūt būt reikėjo savo autoritetą atitaisyti. Neilgai laukiant to ir pasiekėme. Buvo pasirinktas tikslas grąžinti Pagirius. Vieną gražią naktį, tikriau pasakius, labai negražią naktį — buvo tamsu, keliai šlapi ir ištizę, išžygiavome prie sa-



vo tikslo. Kaip buvo iš anksto numatyta, turėjome prieš auštant būti Lieliūnų kaime, bet mūsų žygis buvo toks greitas ir netikėtas, kad įžengus į Lieliūnų kaimą, ne tik nė vieno bolševikų šūvio nesutikome, bet ir nė vienas kaimo šuo nelojo. Iki Pagirių paliko mažiau 1 kilometro, kuomet mūsų vora persitvarkė pulti Pagirių miestelį. Tik dabar bolševikai pajuto mūsų netikėtą puolimą. Priešas paleido smarkią kulkosvaidžių ugnį. Mano pabūklai stovėjo pusiau atviroje vietoje ir bolševikai juos galėjo matyti. Priešo kulkos cvinkėjo į mūsų pabūklų skydus. Tučtuojau pabūklų ugnį nukreipiau į priešą kulkosvaidžius. Vienas po kito kulkosvaidžių lizdai buvo apipilti artilerijos ugnimi ir greitai jie nutilo. Priešo kulkosvaidžiai nustojo tratėti. Mūsų pėstininkų puolimas sklandžiai vyko. Pasibaigus šaudymams, priėjo prie manęs karininkas Katchė, paspaudė man ranką ir pasakė:

— Su tokiais artilerininkais galima dirbti, nesitikėjau.

Išgirsti tokius žodžius buvo labai malonu.

Už valandos jau buvome Pagirių miestely. Miestelio aikštėje buvo surinkta kelios dešimtys belaisvių. Nemažas kiekis buvo ir nukautų.

Ši nedidelė operacija puikiausiai pavyko. Buvo su procentais atsilyginta už Deltuvą. Mūsų kariuomenės autoritetas buvo gražintas, visų ūpas pakilo.

Susitvarkę tuojau išžygiavome Siesikų kryptimi, bet, deja, neišbrendami keliai privertė mus grįžti atgal. Buvome priversti sėdėti Pagiriuose. Iš čia pasiunčiau karo vald. Chodakauską į Kauną išgauti dar du pabūklus. Buvau girdėjęs, kad mano 1 baterijos antras būrys, karininko Pečiuliono vadovaujamas, iš A. Panemunės išvyko į frontą kita kryptimi ir todėl nebuvo vilties, kad kada nors antrasis būrys prisijungs prie savo baterijos. Reikėjo iš naujo sukurti antrąją baterijos būrį. Pabūklai ir pakinktai greitai buvo prisiūsti, bet žmonių ir arklių nebuvo. Su žmonėmis šiaip taip galima buvo apseiti — savanorių atsirasdavo vis daugiau ir daugiau, bet be arklių. Arklių klausimą baterijoje išsprendė karininkas Variakojis, didelis artilerijos prieštelis, davęs pasirinkti baterijai arklių iš savo pulko. Kol keliai pradžiūvo, mano baterija buvo pilnai sumontuota iki pilnos sudėties.

Toliau sekė žygis į Ukmergę. Į šią operaciją buvo įtrauktas, be mano baterijos, vienas vokiečių pabūklų būrys, vieno kapitono vadovaujamas. Pirma, negu pasiekti Ukmergę, reikėjo paimti Siesikus ir Deltuvą. Siesikus bolševikai paliko beveik tik nuo artilerijos ugnies. Prie Deltuvos prisiėjo mums pasidaruoti. Pradžioje imant Deltuvą buvo pareikalauta pastatyti į ugniavietes tik vokiečių pabūklų būrį, o aš palikau su baterija rezerve. Vokiečių pabūklų būrys iš atviros ugniavietės paleido ugnį, bet priešas atsakė stipresne artilerijos ugnimi ir užgulė vokiečių pabūklų būrį. Atviroje ugniavietėje po stipria priešą ugnimi ilgai nedirbsi. Vokiečiai turėjo mesti savo pabūklus ir pasitraukė. Tada aš gavau įsakymą išvažiuoti į ugniavietes, bet tuo metu mano padėtis buvo sunki: mano baterija stovėjo įtraukta į kaimą; važiuoti priešakin — reiškė išvažiuoti į priešą artilerijos išaudytą vietą, ten kur už keleto šimtų žingsnių stovi nutildyti vokiečių pabūklai. Kaimo užpakaly vieta irgi atvira, o ieškoti ugniaviečių kaimo šonuose — nėra laiko, o įsakyta kuo greičiau paleisti ugnį. Ilgai negalvodamas nusprendžiau parinkti ugniavietę kaimo gale už pirmų trobų, šiek tiek

prisidengus. Pabūklus rankomis išvilkome į ugniavietę ir pasirengiau kovon. Man buvo aišku, kad paleidus ugnį, priešas tuojau mano bateriją pastebės ir iš tokios ugniavietės ilgai nešaudys, jei pats priešą baterijos nenumalšinsi. Bet priešą baterija stovėjo uždengtoje vietoje ir matyti jos nebuvo galima. Tad jo baterija man lieka neįkandama — turėjau ieškoti kitos jautrios vietos, būtent, priešą baterijos sekyklos. Kada priešą baterija apsidirbo su vokiečių pabūklais, savo ugnį nukreipė į mūsų pėstininkus. Nusprendžiau, kad priešą baterijos sekykla tikriausiai yra Deltuvos bažnyčios bokšte, nes iš bokšto puikiai matyti visa Deltuvos apylinkė. Taip ir padariau — baterijos ugnį nukreipiau į Deltuvos bažnyčios bokštą. Antras šūvis pataikė į patį bokštą. Po šio priešą baterija nutraukė ugnį. Mūsų laimei, jautrioji vieta apšaudymui buvo išrinkta tikra — ir mano baterija išvengė pavojaus būti sušaudyta ir mūsų pėstininkai galėjo slinkti pirmyn be pavojaus nuo priešą artilerijos ugnies. Netrukus Deltuva pateko į mūsų rankas.

Tą pačią dieną be didelių kliūčių išžygiavome į Ukmergę. Ukmergėje keletą dienų turėjome poilsio ir ruošėmės naujam žygiui į Panevėžį.

Nuo Ramygalos prasidėjo puolimas Panevėžio link dviem voromis. Baterija buvo padalyta į du būrius: vienam būriui vadovavo karininkas Kapciukas, kuris rėmė vorą, puolančią tiesia kryptimi Ramygalą — Panevėžys, o aš su būriu rėmiau antrą vorą, kurios buvo uždavinys apeiti priešą dešinįjį sparną. Panevėžio operacija vyko gana sklandžiai, nors kai kurias ribas priešas gynė atkakliai, vartodamas net sunkiąją artileriją. Po dviejų dienų Panevėžys buvo paimtas. Aš su būriu apsistojuo Liudynės dvare nakvynei. Kitą dieną teko suimti vieną inteligentiškos išvaizdos žmogų, kuris, matyti, netikėtai pateko baterijos rajonui. Apžiūrėjus jo dokumentus rasta vienas liudijimas, kuris įgalina jį agituoti po visą Lietuvą. Ten pat teko suimti vieną žydą, kuris landžiojo po baterijos rajoną nežinia kokiais reikais. Taip pat buvo atėję tėvai, kurie nusiskundė, kad dvariškiai sumušę jų dukterį už tai, kad ji lietuviams davinėjusi žinias. Aplamai, vieta man pasirodė įtartina. Į Panevėžį pasiunčiau raitą žvalgą išaiškinti padėtį. Iš Panevėžio žvalgas grįžo dideliu aliarmu atnešdamas įsakymą, kad turiu kuo greičiau vykti su baterija į Panevėžį. Pasirodė, kad bolševikų kavalerija rengiasi atakuoti mano bateriją nuo Miežiškių. Bolševikai privertė mus palikti Panevėžio miestą. (Panevėžys paliko neutralėj zonoj), bet už keleto dienų vėl atsiėmė miestą ir nuo to laiko mūsų veiksmai pradėjo plėstis dideliu greičiu ir sėkmingumu. Baterija jau buvo pakrikštyta ugnimi, išitraukusi į kovos darbą ir veikė su didesniais ar mažesniais pasisekimais.

Dar priminsiu vieną nemalonų įvykį baterijos gyvenime. Persekiodami bolševikus mes paėmėme Iluktą. Priešas tame bare persikėlė už Dauguvos. Keletą dienų stovėjo baterija vienoje vietoje, apšaudydama priešą apkasus. Vieną vakarą, besėdint ant griovio kranto karininkui Variakojui, Katchė ir man, pastebėjome keletą raudonų ir žalių raketų, paleistų iš Beverno pusės. Beverne stovėjo mūsų gurguolininkai. Pamanėme, kad tai jie išdykauja, bet pasirodė rimtesnis dalykas. Atjojęs vienas latvis pranešė, kad Beverną užėmė bolševikai ir slenka mūsų link. Kas buvo galima, buvo pasiūsta prieš bolševikus, bet likviduoti



# KAUNO KOMENDANTŪROS 20 M. SUKAKTĮ MININT

1919 m. sausio 5 d. įsisteigusiai Kauno komendantūrai iš pat pirmųjų valandų teko sunki ir atsakinga pareiga kovoti su to laiko priešais, malšinti priešvalstybinius gaivalus, atstatyti rimtį ir tvarką. Šiais metais sausio 5 d. Kauno komendantūrai švenčiant 20 metų sukaktį, savaime iškyla jos praeities sėkmingi žygiai ir darbai, daug kuo prisidėję prie mūsų nepriklausomos valstybės atstatymo.



Plk. Bobelis, Kauno karo komendantas

*Kauno komendantūra malšino bolševikus.* 1918 m. pabaigoje Kaunė, ypačiai priemiesčiuose, bolševikai viešai mitingavo ir kurstė gyventojus neklausyti mūsų valdžios įsakymų. Pasirodęs jų organas „Proletarskaja Pravda“ buvo visai panašaus turinio, kaip ir jų mitingai. Įvairių atsišaukimų ir proklamacijų, ypačiai po nakties, lyg iš gausybės rago būdavo pribarsyta ne tik Kaune, bet ir apylinkėse. Dar to negana: pradėjo steigti savo kariuomenę, vad. raudonąja, ža-

apsupimą nepasisekė. Padėtis susidarė rimta. Dieną trauktis iš ugniaviečių nebuvo galima, nes priešas, sėdėdamas dominuojančiose Dauguvos kranto aukštumose, matytų mūsų judesius kaip ant delno. Reikėjo laukti nakties. Bet priešas, nors ir sulaikomas, vis dėlto pamažu slinko pirmyn. Atsitraukimui bepaliko tik vienas mažas kelelis ir jei priešui pavyks tą keliuką perkirsti, baterijos pasitraukimas beveik nebeįmanomas. Bet to neįvyko. Sulaukę nakties pro likusią spragą laimingai išlindom.

Kuriam laikui praslinkus 1 bateriją perdaviau vadovauti karininkui Kapciukui, o man buvo pavesta vadovauti 1 artilerijos divizionui, kuris vėliau buvo pavadintas 1 artilerijos pulku.

Ats. plk. Vincas Geiga

dėdami kiekvienam įstojusiam kuo geriausias sąlygas. Nors gyventojai labai šaltai žiūrėjo į žadama bolševikų „rojų“, tačiau pasitaikydavo kaip ką ir sugundyti. — Kaip šiandien pamenu, — rašo savo atsiminimuose dabartinis Kauno karo komendantas plk. J. Bobelis, tuo kartu ejęs komendantūros mokomosios kuopos vado pareigas, — tokį atsitikimą, kuris įvyko 1919 m. sausio mėn. pabaigoje. Grįžau su mokomąja komanda iš lauko pratimų. Kareiviai pradėjo pietauti, o aš pasirašinėjau kasdieninius raštus apie komandos sudėties pakitėjimą. Kreipiasi pas mane du vyrukai dėl sąlygų savanoriais stoti. Aš jiems sąlygas pasakiau. Tada jie man atsakė, kad, girdi, netoli stoties rusų valdžia renka kareivius, ten moka daug daugiau ir iš karto išmoka algą už 6 mėn. (tuo būdu iš karto kiekvienas kareivis gaudavo 1.800 markių). Trumpai pasiderėjus, jie man atsakė, kad vis tik tai eis ten tarnauti. Šitokiu atsakymu jie lyg degantį degtuką man po nosimi pakišo ir net nesuskubau žodžio pratarti, kaip vienas mano komandos savanoris griebė atvykusius už pakarpos ir vienu akimirksniu tie „savanoriai“ jau gulėjo Laisvės alėjos šaligatvyje. Be abejo, laiminga mūsų Tėvynė, kad šitokių „savanorių“ buvo maža. Tikrieji savanoriai niekad nesiteiravo apie sąlygas, o troško tik viena — matyti savo kraštą laisvą ir nuo priešų išvalytą.

Patys bolševikai skverbdavos tarnauti į valstybines įstaigas ir ypačiai į kariuomenę tikslu trukdyti valstybės atstatymo darbą ir, keliant nesantaiką tarp karių, demoralizuoti mūsų kariuomenę. Jų veikimas kasdien darėsi pavojingesnis dar ir dėlto, kad šeiminkavę Kaune vokiečiai - spartakininkai daug kur jiems padėdavo. Pirmoji bolševikų malšintoja buvo Kauno komendantūra. Greitu tempu buvo konfiskuojama jų spauda, renkami ir naikinami atsišaukimai bei proklamacijos, suimami jų platintojai bei veikėjai ir išsiunčiami iš Kauno. Trečią savo įsikūrimo dieną komendantūra likvidavo vietinių bolševikų lizdą, vad. „darbininkų tarybą“ su jos organu „Proletarskaja Pravda“. Tatai tiek įerzino bolševikus, kad jų ginkluoti raudonosios kariuomenės manifestantai neretai pasirodydavo gatvėse. Tačiau komendantūra, ypačiai jos raitininkų eskadronas, manifestantus bematant išvaikydavo. Nežiūrint griežtos ir energingos komendantūros kovos bei karo stovio įvedimo, bolševikai nenurimo.

1919 m. vasario mėn. prieš kautynes Jezno apylinkėse ties Kaunu pasirodė jų raiti žvalgai. Tatai dar labiau padrąsino bolševikus. Tačiau mūsų kariuomenės dalims atmušus bolševikus nuo Jezno ir Kėdainių, o gegužės mėn. pabaigoje Panevėžys — Anykščiai — Utena linijoje nugarūdus juos Daugpilio link, Kauno bolševikai nusiminė. Pamatę mūsų kariuomenės pajėgumą, dabar į ją ypačiai nukreipė visą dėmesį. Jie kurstė kareivius ginkluotu sukilimu nuversti Lietuvos valdžią, o jos vietoje sudaryti „darbininkų ir kareivių tarybų Lietuvos respubliką“. Bolševikiškos akcijos ir agitacijos dėka 1920 m. vasario naktį iš 22 į 23 d. A. Panemunėje įvyko ginkluotas bolševikų sukilimas. Susiorganizavę vad. revkomą rengėsi eiti į Kauną ir užėmus vyriausią štabą nuversti Lietuvos valdžią. Tatai sužinojus, Kauno komendantūra tuojau išsiuntinėjo po visą miestą patru-



lius, kurie suėmė keletą įtariamų asmenų. Raitininkų būrys žvalgė A. Panemunės tilto ir Žaliojo kalno rajonuose. Apie ruošiamą sukilimą pranešė kavalerijos pulko vadui ir Šančiuose stovinčių kariuomenės dalių vadams. Taip, bežiūrint, buvo pasiruošta atremti sukilėlius. Netrukus pasigirdo ir šūviai: tai mūsų 8 p. pulko grandinės iš vienos Nemuno pusės ir A. Panemunės sukilėliai iš antros paleido vieni į kitus šautuvų ir kulkosvaidžių ugnį. Staiga šių ginklų garsus nustelbė patrankos baubimas; tai sukilėliai šaudė į Šančius ir miestą. Orą sudrebino smarkus artilerijos sviedinių sprogitimas, vieno ties elektros stotimi, kito — Žaliajame kalne. Atėjus 1 p. pulko batalionui į talką, šaudymas tęsėsi iki vakaro. Temstant mūsų šarv. automobiliai, dengiami pėstininkų ugnies, pervažiavę A. Panemunės tiltą paleido į sukilėlius keletą serijų iš kulkosvaidžių. Paskui juos atskubėjo ir pėstininkai. Bolševikai nusigando. Jų šūviai kas kartą retėjo ir retėjo, kol pagaliau, visiems išsisklaidžius ir išbėgiojus, visai nurimo.

Tuo tarpu, kai A. Panemunėje vyko smarkus susišaudymas ir jam nurimus, bolševikų būrys, įsitvirtinęs A. Fredoje, atkakliai šaudė į karo milicijos mokyklos grandinę, slenkančią nuo Aleksoto tilto į kalną. Tačiau komendantūros kariai sėkmingai ir greitai A. Fredos bolševikus nuramino ir išsklaidė. Per dvi dienas beveik visi sukilėliai buvo suimti. Juos teisė iš Kauno komendantūros pulko teismo sudarytas karo lauko teismas. Po šio smūgio nors bolševikai ir nenustojo veikti, tačiau komendantūrai budriai sekant, jų veikimas jau nebuvo tiek pavojingas.

*Sunkios komendantūros dienos su okupantais vokiečiais.* Kauno komendantūros pirmųjų dienų darbas, iš visų pusių spaudžiant priešams, buvo labai sunkus dar ir dėl to, kad faktiška valdžia, susisiekimo priemonės buvo vokiečių okupantų rankose. Revoliucijos demoralizuoti bolševikuoją vokiečių kareiviai — spartakininkai ne tik kiekviena proga stengėsi kliudyti kurtis mūsų jėgoms, bet dar ir rėmė vietos bolševikus. Jie dažnai grasindavo nuginkluoti mūsų kariuomenę, suimti vyriausybės ir Valstybės Tarybos narius. Tik komendantūrai budint ištisomis savaitėmis be poilsio su ginklu rankose, spartakininkams tai padaryti nepavyko. — Aš anais laikais reikšdavau nepasitenkinimą, kad diena per trumpa, kodėl ji turi tik 24 val., o ne 36, — sako savo atsiminimuose tuo laiku buvęs komendantu karininkas J. Mikuckis. Deja, nors ir įtemptai komendantūrai būdint, vis dėlto nebuvo išvengta kruvinių susirėmimų. 1919 m. sausio 11 d. prie Kauno geležinkelio stoties vokiečiai nušovė einančius į sargybą 2 p. pulko kareivius savanorius Juozą Kalasiūną ir Antaną Zambacevičių. Maždaug po mėnesio laiko, vasario 19 d. Šančiuose žuvo nuo vokiečių paleistos kulkos to paties pulko kareivis Bronius Šimolaitis, ėjęs patrulio pareigas.

1919 m. kovo 15 d. atvykusi į Kauną Amerikos maitinimo komisija kai kurių vokiečių tarpe sukėlė didelį nepasitenkinimą ir kovo 18 d. ginkluotų vokiečių būrys susirinko prie „Metropolio“ pulti ten apsi stojusius komisijos narius. Tačiau tuo laiku ėję prie „Metropolio“ sargybą komendantūros mokomos komandos sargybiniai vidun vokiečių neįleido. Tada įnirtęs vienas vokiečių paleido iš revolverio šūvį į sargybinių Pr. Eimutį, kuris vietoje susmuko negyvas.

Nužudžius Pr. Eimutį, ir sulaikius žudiką, vokiečiai pakėlė didžiausį triukšmą. Komendantūros dali-

niai tuojuo pasiruošę veiksams, visą naktį budėjo prie ginklų ir sekė vokiečių kareivių sambrūzdį. Tačiau spartakininkai nedrįso stoti atviron kovon. Visai panašiai, tik be kraujo praliejimo, atsitiko ir gegužės 8 d., kai vokiečiai mėgino pulti atvykusios į Lietuvą Prancūzų kariškos misijos narius. Ir šį kartą tik komendantūros dėka buvo išvengta šūvių ir aukų. Be to, iš seno įpratimo spartakininkai darė daug žalos mūsų kraštui: darydavo rekvizicijas, kurių metu tiesiog apiplėšdavo žmones, o kai nualintoje apylinkėje maža ką rasdavo, pradėjo ardyti aplink Kauną buvusios tvirtovės geležines tvoras ir gabenti jas į Vokietiją. Tačiau nedemoralizuotoji vokiečių kariuomenė elgėsi visai kitaip ir kovoje su bolševikais mums daug padėjo.

Kas kartą augant mūsų kariuomenės pajėgoms, pagaliau buvo nustatytas terminas vokiečiams išsikraustyti iš Lietuvos. 1919 m. liepos 11 d. vokiečiai, uždegę dabartinio gusarų pulko rajone buvusią didžiausią kareivinę ir apsistatę ginklais, pradėjo trauktis iš Kauno. Nežiūrint vokiečių padarytų skriaudų, komendantas kpt. J. Mikuckis, atvykęs su komendantūros mokomąja komanda mandagiai atsisveikino su išvykstančiais vokiečiais. Orkestro garsų ir degančių kareivinių prošvaistės lydimi vokiečiai išsikraustė.

*Komendantūra užgniauzia priešvalstybinį lenkų veikimą.* Išsikrausčius vokiečiams iš Lietuvos, atrodė, kad bus galima lengviau atsikvėpti. Tačiau šiek tiek nuskaidrintoje Lietuvos padangėje visu smarkumu grupavosi tamsūs debesys. Tai slapta lenkų karinė organizacija „P. O. W.“ (Polska Organizacja Wojskowa) ruošė kapą Lietuvos nepriklausomybei.

Bolševikams puolant Lietuvą, lenkai visu uolumu suko priešvalstybinius lizdus visuose Lietuvos kampeliuose. Lenkų agitacijos dėka, 1919 m. balandžio mėn. ministerių kabinetas gavo Babtų valsčiaus gyventojų raštą, kuriame buvo rašoma, kad Babtai nenorį priklausyti prie Lietuvos valstybės, neisą į Lietuvos kariuomenę, nemokėsią mokesčių ir t. t. Šį reikalą sutvarkyti vyriausybė pavedė Kauno komendantūrai, kurios pareigūnai balandžio 26 d. nuvykę į vietą, ramiausiu būdu likvidavo Babtų „respubliką“. Suimti kurstytojai buvo nubausti administracinėmis bausmėmis. Šis įvykis, kaip pasirodė, buvo išprovokuotas peoviakų.

„P. O. W.“ organizacija, apipynusi lyg voratinkliu visą Lietuvą, 1919 m. rugpiūčio iš 28 į 29 d. buvo pasiruošusi Kaune pradėti ginkluotą sukilimą. Tik pačiu paskutiniu momentu Kauno komendantūra sužinojo apie šį peoviakų ruošiamą perversmą. Staigios kratos ir įtariamų asmenų suėmimas nugąsdino peoviakus ir sutrukdė jų planus. Nors šiuo atveju ir buvo išvengta ginkluoto susirėmimo, tačiau neišdraskius jų centrinio lizdo, peoviakai ir toliau slapta veikė. Tik 1919 m. rugsėjo 22 d. suradus Kaune P. O. W. archyvą ir iš rastų dokumentų iššifravus organizacijos narius, buvo galutinai apsisaugota nuo lenkų pavergimo. Likviduojant P. O. W. organizaciją daug pasidarbavo komendantūra, o jų archyvą surado komendantūros mokomoji komanda, vadovaujama karininko J. Bobelio, dabartinio Kauno karo komendantas.

Komendantūros pareigūnai nenuilstama energija ir patvarumu, dažnai ištisomis dienomis be poilsio su ginklu rankose, priešų apmėtomi akmenimis ir plyt-



# ŽVILGSNIS Į 1938 METUS

Štai vėl atsistojome ant Naujų Metų slenksčio. Ką jie mums atneš — šiandien niekas negali tiksliai atspėti. Mes galime tik norėti, kad 1939-tieji metai būtų produktingo Lietuvos valstybės stiprinimo darbo ir intensyvios tautinės kultūros kūrybos metais. Dar gi, palydėję mūsų valstybės nepriklausomybės jubiliejinius metus, meskime nors trumpą žvilgsnį į visa tai, ką esame per tuos metus išgyvenę, ką esame laimėję ar bent padėję tvirtus pamatus ateities darbams. Tai bus kuklus, toli gražu ir nepilnas, mūsų darbų ir svarbesniųjų įvykių bei užsimojimų balansas.

Praėjusieji metai buvo mūsų tautai ir valstybei didelių įvykių metai. Per pirmąjį nepriklausomojo gyvenimo dvidešimtmetį vargiai kurie kiti metai, išskyrus nepriklausomybės paskelbimo ir jos apgynimo kovų laikotarpį, buvo taip gausūs stambiais įvykiais. Mūsų vidaus politiniame gyvenime, tiesa, principinių pasikeitimų neįvyko, tačiau tam gyvenimui buvo padėti nauji tvirti pagrindai Valstybės Konstitucijos pavidalu. Konstitucijos pakeitimas visuose kraštuose laikomas dideliu įvykiu, nes valstybės pagrindiniai įstatymai keičiami tik esant būtinam reikalui. Juo labiau dideliu įvykiu reikia laikyti Konstitucijos pakeitimą neseniai nepriklausomybę atgavusiame krašte. Jaunose valstybėse pagrindiniai įstatymai keičiami dažniau, nes šitie kraštai dar neturi šimtmetinių tradicijų, kurios kartais pavaduoja pačius įstatymus. Iš kitos pusės tai rodo, jog Lietuva ieško savitų tvarkymosi formų, savo valstybės pagrindus kuria ir tvirtina ligšioliniu politiniu patyrimu, stengdamosi jiems duoti kuo platesnį ir gilesnį lietuvišką charakterį. Tas įvykis taip pat parodė, kad mes nenorime sustingti vietoje, bet ieškome naujų dalykų, kuriame naujas valstybines idėjas ir ugdome vertingas tradicijas, stengdamiesi visa tai padaryti savomis rankomis ir iš savos medžiagos.

Antras stambus mūsų vidaus politinio gyvenimo įvykis buvo tai Respublikos Prezidento rinkimai. Nors niekas ir nesitikėjo, kad gali būti Valstybės Galvos

galiais, narsiai stovėjo mūsų nepriklausomybės vidaus fronto sargyboje. Tuo pačiu laiku dirbdama administracinį darbą, priimdama savanorius ir skirstydama juos į kariuomenės dalis, stiprino ir ugdė mūsų vyriausybės ir karo pajėgas. Nuo 1919 m. sausio 15 d. iki 1923 m. lapkričio 15 d. komendantūra užregistravo ir išskirstė į dalis 6.233 savanorius ir 45.297 mobilizuotus. Pažymėtinas ir pirmas komendantūros paradas, įvykęs 1919 m. sausio 18 d., kuriame dalyvavo 9 raitininkai, apie 70 komendantūros pėstininkų ir viena 2. PP kuopa. Paradui vadovavo karininkas Škirpa. Ši paraduojanti saujelė kareivių imponavo ne daugumu, bet savo tikrai karine dvasia.

Kauno komendantūra, pradėjusi darbą su 20 karininkų, 133 kareiviais, 40 šautuvų, pora kulkosvaidžių ir keletu šimtų rankinių granatų, dirbdama sunkiausiose sąlygose davė pradžią trims didžiuliams mūsų kariuomenės pulkams: 5 p. D. L. K. Kęstučio, 7 p. Žemaičių kunigaikščio Butegeidžio ir 1 gusarų Didžiojo Lietuvos Etmono Kunigaikščio Jonušo Radvilos.

Psk. Z. Gerulaitis

pasikeitimas, tačiau atėjo laikas pasiklausti tautos valios ir patikrinti jos nusistatymą. Kaip žinoma, tauta savo nedalomą pasitikėjimą vėl pareiškė jos nepriklausomybės kovotojui, valstybės kūrėjui ir jos gyvenimo vadui. Ir Respublikos Prezidento rinkimai, lygiai kaip pagrindinių valstybės įstatymų pakeitimas, yra labai reikšmingas faktas valstybiniame ir tautiniame gyvenime, ypač pas mus, kur Prezidentui suteikti platūs įgaliojimai. Tai pirmą kartą reikšmės įvykis, kuris mūsų buvo atžymėtas ir įvertintas tuojuo po Respublikos Prezidento rinkimų.

Visai Lietuvai buvo labai svarbus, nors lietuviams tiesioginiai tik dalį valstybės teritorijos ir gyventojų, įvykis mūsų pajūryje. Tai Klaipėdos krašto seimelio rinkimai. Atrodo, lyg tai būtų nieko nepaprasto: atėjo laikas ir rinkimai įvyko. Iš šalies žiūrint kai kam gali ir taip atrodyti, tačiau Klaipėdos krašto seimelio rinkimai atkreipė ypatingą mūsų visų dėmesį. Kiekvienas lietuvis, kuris tik sąmoningai įvertina ką mums reiškia Klaipėdos kraštas ir vienintelis uostas, negalės neatkreipti visą rimtą dėmesį ir negalės neburti tautos jėgų, kad tik būtų nepažeistas mūsų valstybės integritetas. Bet pastaruoju metu audra prie mūsų pajūrio, atrodo, rimsta. Įtempimas, kuris buvo pasiekęs savo viršūnių rinkimų metu, tenka laikyti tik rinkiminio įkarščio politinių kovų aistra, kuri yra laikinis dalykas ir po kurios, reikia manyti, seks šalto proto pasireiškimas.

Pereitais metais Lietuvai ir lietuvių tautai teko pergyventi ir skaudžių valandų. Mes negalime taip greitai užmiršti būdo, kuriuo buvo užmegsti Lietuvos ir Lenkijos santykiai. Tas būdas buvo ir tebėra mums skaudus, tačiau mes jį pergyvenome be didelių vidaus sukrėtimų. Čia ir pasireiškė mūsų tautinė stiprybė, tautos vieningumas ir savo pagrindinių reikalų rimtas supratimas. Ultimatumo pasėkoje mes su lenkais užmezgėme santykius. Šiuo metu jie jau tolokai pažengę gero kaimyninio sugyvenimo kryptimi. Eilė Lietuvos ir Lenkijos sudarytų sutarčių eina prie to, kad mūsų santykiai su lenkais galutinai susinormuotų, o tuo pačiu ir palengvintų Vilniaus krašto lietuvių padėtį. Šio tikslo siekdami, mes turėjome vidaus gyvenime šalinti veiksnius, kurie galėjo būti kliūtimi čia paminėtam veikimui.

Užsienio politikoje Lietuva pereitais metais dėjo visas pastangas įgyvendinti savo, o drauge ir kitų Baltijos valstybių, seną norą: įgyvendinti neutralumą, kuris sustiprins mūsų tautos ir valstybės saugos sąlygas. Be to, užsienio politikoje pereitais metais mes dėjome vertingų pastangų pagerinti savo santykius su visais tiesioginiais kaimynais ir su kitomis valstybėmis. Tos pastangos nenuėjo veltui. Šiuo metu matomi jų pirmieji vaisiai. Netenka abejoti, kad jų rezultatai ateityje bus dar regimesni ir duos konkrečios naudos. Gerindama savo santykius su užsieniais ir norėdama prieti prie mūsų pajūrio lietuviškosios ir vokiškosios visuomenės tikros konsolidacijos, vyriausybė panaikino karo stovį, jo net nepakeisdama kitais valstybės saugumo įstatymais. Tas įvykis dar kartą patvirtina mūsų vyriausybės gerą valią viduje ir jos nuoširdų norą sugyventi su visais kaimynais.



Pereitais metais mūsų visuomeninis gyvenimas buvo labai gyvas. Tam gyvumui negali prilygti joki kiti metai. Ir tai visiškai suprantama, nes pereitais metais visais būdais bei priemonėmis stengėmės atžymėti valstybės nepriklausomybės 20 metų sukaktį. Visame krašte tuo tikslu buvo suruošta gausi eilė tautos švenčių, darbo ir derliaus švenčių, meninių pasirodymų, senovės dienų ir kitų iškilmių, kuriose atsispindėjo mūsų nepriklausomojo gyvenimo laimėjimai, mūsų viltys ir troškimai. Tų visų troškimų pagrinde buvo vienas ir tas pats bruožas — tautos ir valstybės gerovė, jos graži ateitis ir tautos narių būties klestėjimas. Per visus viešus pasirodymus mes konstatavome savo didelę pažangą, įvertinome visa tai, ką nepriklausomi būdami laimėjome, tačiau ir užsibrėžėme savo darbų gaires ateičiai. Tai mūsų artimiausios ateities darbų planai, be kurių sunkiai įmanomas visoks rimtas ir našus darbas. Antras bruožas, iškilęs mūsų visuomeniniame gyvenime, yra tai noras visiems gražiai sugyventi ir išvien dirbti. Visuomenė nori ramaus darbo, pavyzdingos tvarkos ir planingumo, nes ji yra pajėgi, darbšti, energinga ir geravalė. Visuomenės pasiryžimas pasireiškė kiekviename krašto kampelyje ir jos jėgomis, pastangomis bei ištekliais krašto gerovė yra aukštai pakilusi.

Nepriklausomybės sukakties proga įvairiose krašto vietose įvykusių iškilmių metu teko išimtinai atžymėti aukštą mūsų žmonių pilietinį susipratimą ir tautinį pakilimą. Po įvairių organizacijų vėliavomis žygiavo visų profesijų, visokios socialinės padėties ir išsilavinimo piliečiai, kurių širdyse dega karšta Tėvynės meilė ir kurie savo jėgas bei išteklius yra pasiruošę paaukoti valstybės reikalams. Tai tvirtos patriotinės visuomenės ryškūs bruožai, tos visuomenės, kuriai yra svetima užkulisinė srovių politinė kova, nes tautos didžioji dalis, kaip atsispindėjo visose iškilmėse, prieš akis turi tik vieną svarbiausią idealą: Lietuvos ir lietuvių tautos gėris ir grožis. Ji yra paslanki tik toms idėjoms, kurios šio didžiojo tikslo siekia nedvejodamos ir nesavanaudiškai.

Greta sritinių nepriklausomybės sukakties viešų minėjimų, Kaune įvyko keli didžiuliai visuomeninių organizacijų sambūriai. Čia tenka paminėti pirmąjį savanorių kūrėjų kongresą, pavasarininkų jubiliejinį kongresą, tautinę skautų stovyklą, pirmąją tautinę olimpijadą ir kitus susibūrimus, kuriuose, lygiai kaip ir anuose sritiniuose, buvo deklaruojami tik visai tautai bendri reikalai, bendri jos siekimai. Niekur nesigilinta į tai, kas vieną nuo kito skiria, o ieškota tik visiems vienos bendros tautinės ir valstybinės jungties. Pasinaudodami šiais sambūriais, ypač pirmąją tautinę olimpijadą, į savo tėvų žemę atsilankė nemažas skaičius užsienio lietuvių. Tai naujos mūsų tautos jėgos, laimėti nauji lietuviybės apaštalai visame pasaulyje. Jų saugiuose induose išvežta tautinė ugnis greitai neužges, bet dar labiau užsiliepsnos ir sušildys tuos tūkstančius svetur gyvenančių tautiečių, kurie per eilę metų nuo gimtojo krašto reikalų buvo lyg ir nutolę. Šia proga pirmą kartą organizuotai atsilankė kad ir negausus, bet reikšmingas Vilniaus lietuvių sportininkų būrelis, mūsų visuomenės džiaugsmo ašaromis sutiktas, priimtas ir palydėtas.

Mūsų krašto kultūrinis gyvenimas pereitais metais taip pat buvo žymia dalimi skiriamas nepriklausomybės sukakties paminėti.

Per eilę metų keltas ir svarstytas Kultūros Rūmų klausimas buvo pastūmėtas prie realizavimo. Tai būtų svarbi institucija, kurios steigimas jau visiškai pribrendęs. Kultūros Rūmai savo veikla galėtų dar sparčiau, energingiau ir reikiama kryptimi sukurti mūsų kultūrinius siekimus, juos tvarkyti ir kelti. Kultūros srityje pernai buvo einama prie kuo didesnio krašto gyventojų įtraukimo į šį darbą. Buvo norima jiems suteikti kuo geriausių galimų susipažinti su mūsų tautos kultūriniais laimėjimais. Šituo tikslu buvo suruošta etnografinė ir dailės darbų paroda, buvo paskelbtas ir įvykdytas pigusis knygos mėnuo, daug kur Valstybės Teatras suvaidino veikalų, o spaudos ir literatūros laimėjimai buvo konstatuoti iškilmingame spaudos akte. Tenka skyrium išskirti įkūrimą Antano Smetonos vardo lituanistikos Instituto. Jam pagrindai jau padėti. Belieka vykdyti tik organizacinį darbą, kuris metų pradžioje ir bus jau pradėtas. Lygiai taip pat išleistas svarbus pavardžių įstatymas, kuris visiems lietuviams padės nusikratyti svetimybėmis, mūsų senolių, protėvių ir tėvų priverstinai nešiotomis. Tai yra svarbesni pereitų metų mūsų tautos dvasinės kultūros laimėjimai.

Pereidami prie materialinės kultūros laimėjimų, turime pripažinti, kad ir jie buvo gana dideli. Mūsų ekonominių organizacijų veikla dar labiau išaugo, tuo pačiu sudarydama geresnius galimus realizuoti žemės ūkio ir pramonės gaminiams. Tiesa, mūsų krašto materialinis kilimas žymia dalimi yra surištas su bendra pasauline ūkio konjunkture, tačiau ir čia daug nusveria pačių sugebėjimai bei užsimojimai. Visų mūsų verslų pagrindas yra žemės ūkis. Tad netenka stebėtis, kad į šį verslą mes esame nukreipę didžiausius išteklius ir energingiausias pastangas. Visi gerai suprantame, jog krašto materialiniai laimėjimai pareina nuo žemės ūkio kultūros laipsnio. Žemės ūkio kultūros darbas pereitais metais buvo varomas dar sparčiau, negu anksčiau. Tūkstančiai hektarų dirvonuojančių, smėlingų ar pelkėtų plotų virto derlinga žeme. Krašto paviršių išraižė keli tūkstančiai naujų melioracijos griovių. Apie 200.000 ūkininkų savo žinias pagilino specialiuose kursuose. Tai tik keli duomenys, o jų buvo kur kas daugiau, bet jau ir suminėtieji rodo, kad savo pagrindiniame versle nenorime atsilikti nuo kitų, priešingai, esame tvirtai pasiryžę pavyti mus pralenkusius kraštus.

Siekdami krašto materialinės gerovės, pereitais metais konkrečiai susirūpinome mūrinės statybos ir elektrifikacijos reikalais, nutiesėme naujas geležinkelio ir plentų arterijas, patobulinome Klaipėdos uostą ir užsimojome šituos darbus dar intensyviau varyti sulauktais metais. Kartu su tais darbais, buvo susirūpinta ir gyventojų socialinės būklės tvarkymu. Tuo tikslu buvo išleistas žemės ūkio darbininkų draudimo nuo nelaimingų atsitikimų įstatymas, dėta pastangų pakelti pramonės darbininkų uždarbius ir t.t. Žodžiu, buvo eita prie įgyvendinimo socialinio teisingumo tarp darbininko ir kapitalo. Tai yra mūsų krašto socialinės politikos pagrindinis bruožas.

Pereitieji metai buvo mums jubiliejiniai ir tautiniu ir religiniu požiūriu. Religiniu žvilgsniu juos turiningai paminėjome ryšiu su katalikybės įvedimo 550 metų sukaktuvėmis.



## Sveikinimai 4 pėst. pulkui

### dvidešimtmečio proga

#### KRAŠTO APSAUGOS MINISTRO SVEIKINIMAS RAŠTU

Gen. št. plk. Žadeikai, 4 pėstininkų L. K. Mindaugo pulko Vadui

Pone Pulkininke,

Šių metų gruodžio mėn. 29 d. 4-as pėstininkų Lietuvos Karaliaus Mindaugo pulkas mini savo 20-ties metų sukaktį.

Tąja proga sveikinu Tamstą, pone pulkininke, visus pulko karius ir tuos atsarginius, kurie yra 4-am pėstininkų pulke tarnavę. Jūsų visų per dvidešimt metų atliktas darbas, Jūsų stiprėjimas džiugina visą mūsų kariuomenę ir visą Lietuvą. Niekas nežinome koks bus ateinantis dvidešimtmetis, bet tikėkime, kad jis bus 4-tam pėstininkų pulkui ir visai mūsų Tėvynei dar gražesnis, dar laimingesnis.

Tokių vilčių skatinamas nuoširdžiai linkiu visiems mindaugėnams darniomis gretomis ir tvirtu žingsniu žengti antrą dvidešimtmetį. Brig. Generolas Musteikis

#### UŽSIENIO REIKALŲ MINISTRO SVEIKINIMAS TELEGRAMA

Panevėžys, 4 p. L. K. Mindaugo pulko Vadui.

Tamstos vadovaujamam pulkui minint dvidešimt metų sukaktį, siunčiu, kaip buvęs to pulko karininkas, širdingus sveikinimus ir geriausius linkėjimus. Toji dvasia, kuri leido iš menkos užuomazgos išaugti į garbingų tradicijų pulką ir jau pačioje pradžioje sėkmingai dalyvauti kovose už Tautos Nepriklausomybę, teišlieka visados gyva. Toji vieningumo, draugiškumo ir pasiaukojimo dvasia šiandien mūsų Tautai yra labiau, negu bet kada anksčiau, tikras jos laisvės laidas.

Urb̄ys

#### PANEVĖŽIO MIESTO IR APSKRITIES ADRESAS

Garbingieji Mindaugėnai!

Kuriantis Nepriklausomai Lietuvai, Jūs atstatėt priešui Tėvynės meile degančias krūtines, Jūs savo brolių krauju išpirkote Tautos laisvę.

Reikėdamos didelį dėkingumą, prisimindamos Jūsų visas kovas ir Panevėžio miesto ir apskrities atvadavimą, pulko 20-ties metų sukakties proga Panevėžio miesto ir apskrities savivaldybės, kaip vietos visuomenės atstovės, įteikia šią kuklią, bet iš visos širdies duodamą dovaną.

Tegul ji nuolat primena Jums pulko garbingus žygius, tegul amžinai lieka gyva Jumyse toji dvasia, kuri vedė pirmuosius kovotojus į žūtbutines grumtynes, tegul neužgęsta toji didžioji Tėvynės meilė, kurios vedamas Jūsų pulkas įpyne tiek laurų į mūsų šaunios kariuomenės garbės vainiką.

Panevėžio Miesto Savivaldybė (parašai): Chodakauskas, Kličmanas. Panevėžio Apskrities savivaldybė (parašai): Staškevičius, (parašas neišskaitomas).

1938. XII. 29 d.

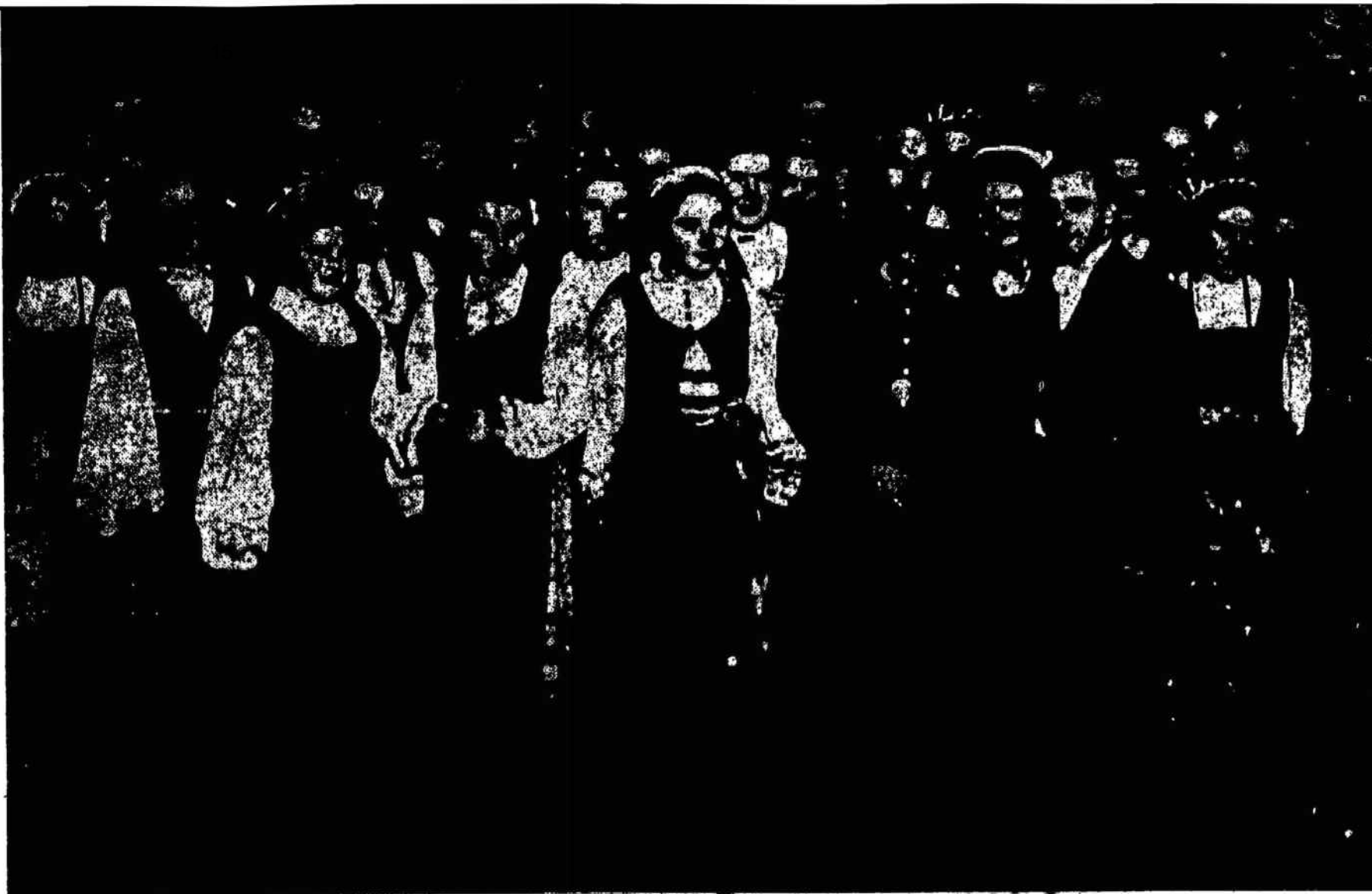

Vilniečių „Varpo“ choras, sutikęs Naujuosius Metus Karininkų Ramovėje, su b. gen. Vitkausku ir choro dirigentu p. Siniūm priešakyje Iz Girčio nuotr.

#### Karių linkėjimai radijo klausytojams Naujųjų Metų proga

Valstybės Radiofonas 1939 m. sausio 1 d. programoje, Naujųjų Metų proga, buvo paskyręs laiką savo nuolatinių bendradarbių (įstaigų, organizacijų ir paskirų asmenų) sveikinimams ir linkėjimams radijo klausytojams. Šis programos numeris buvo pavadintas „Su mikrofonu per Kauno miestą“.

Radijo linksmieji broliai, „keliaudami“ po Kauno miestą, „užsuko“ pas kariuomenės pusvalandžio vedėją, Spaudos ir Švietimo Skyriaus viršininką plk. Šaraušką.

Atsilankę svečiai paklausė pulkininko, ką jis palinkėtų radijo klausytojams Naujųjų Metų proga.

Pulkininkas Šarauškas į mikrofoną atsakė: „Kariai yra pratę mažai kalbėti, daugiau veikti. Pirmiausia Naujųjų Metų proga nuoširdžiai sveikinu malonius radijo klausytojus mūsų karių vardų.“

Ta proga kariai dėkoja mūsų visuomenei už pereitais metais pareikštą kariuomenei palankumą ir malonų atsinešimą, kuri mes pajutome įvairių švenčių, žygių ir manevrų metu.

Kariai linki mūsų visuomenei jos darbuose krašto ir tautos kultūrai kelti ir Tėvynės nepriklausomybės saugumui stiprinti geriausio pasisekimo.

Kariai norėtų, kad taip gražiai pasireiškęs tarp mūsų visuomenės ir karių bendravimas ateity dar labiau padidėtų.

Aktyvės tarnybos kariai sveikina ginklo draugus — karius, esančius atsargoje ir kviečia, kad jie, nepamiršdami nė valandėlei savo pareigų Tėvynei, nepamirštų ir kariuomenėje įgytų žinių, bet nuolat jas gilintų, nes niekas nežino nei valandos, nei dienos, kada gali būti Tėvynės pašauktas prie ginklo.

Mūsų jaunuomenei ir moksleiviams kariai linki ir pataria geriau pažinti mūsų tautos kovas dėl Tėvynės laisvės. Tai paskatins ir padės patiems pasiryžti ir tinkamai pasirengti tinkamai tarnauti Tėvynei ir tautai“.

B-lis

Kaip kiekvienais, taip ir pereitais metais mūsų tauta neteko kelių jos atgijimo darbininkų. Iš gyvųjų tarpo išsiskyrė ats. b. gen. Nastopka, prel. A. Dambrauskas-Jakštas, prof. P. Leonas, dr. L. Vaineikis, poetas K. Vanagėlis, Jonas Dovilas ir kai kurie kiti. Jų mirtis mūsų tautos buvo skaudžiai pajusta. Jie visą amžių dirbo arba politinį arba kultūrinį arba kitų sričių darbą, tačiau jų veikla visą laiką siekė Lietuvos nepriklausomybės o ją iškovojus — valstybės gerovės.

Maždaug toks yra mūsų nepriklausomybės atgavimo jubiliejinių metų bendras balansas. Tai toli gražu nėra pilnas, išsamus ir vispusiškas balansas. Tai daugiau tik svarbesniųjų įvykių registras. Bet jau ir iš to, kas čia buvo trumpai ir tik bendrais bruožais paminėta, galime konstatuoti, kad buvo dirbta nemažai ir našiai. Visų darbų vaisiai, ypač kai tie darbai vykdomi tautiniu ar valstybiniu mastu, taip greitai negali pasireikšti. Jų didžioji dalis pasireikš tik žymiai vėliau.

Apskritai, galima pasakyti, kad pereitais metais išgyvenome daug džiugių valandų, bet turėjome ir sunkių bandymų, kuriuos tačiau tvirtai pakėlėme. Tuo mes įrodėme savo rimtą politinį subrendimą ir kietą pasiryžimą išlaikyti tai, ką per ištisus dešimtmečius atkovojo ir dėl ko dirbome pirmąjį laisvojo gyvenimo dvidešimtmetį, būtent: valstybės nepriklausomybę. Iš sunkių bandymų mes mokomės ir tas duoda vilčių, kad po pasaulį skraidantieji pavojai mūsų nesugniuždys. Pirmojo nepriklausomybės dvidešimtmečio darbai ir jų vaisiai mums taip pat duoda skaidrios vilties, kad ateitis yra mūsų pačių rankose, mūsų siekimuose ir pasiryžimuose. Su šiomis savybėmis ir žengiame į Naujųjų Metų darbą.

J. Senkus

Kviečiame visus p. p. karininkus ir puskarininkius taip pat būti nuolatiniiais „Kario“ draugais!



## Kaip artilerija padeda pėstininkams pulti įsitvirtinusį priešą

Pereitų metų „Kario“ Nr. 41 buvo išnagrinėta, kaip artilerija padeda pėstininkams pulti, susitikus su einančiu priekin priešu. Bet nevisada, mums puolant, priešas stengsis ir pats mus pulti; neretai gali pasitaikyti, kad priešas įsitvirtins tam tikroje vietoje, kad iš anksto pasiruoštų nuo mūsų gintis. Tokiais atvejais priešas išsiklas apkasus, prieštankinius griovius, įrengs kulkosvaidžių lizdus, ir kitus įtvirtinimus, padarys vielių kliūtis, minos lauką prieš apkasus, pastatys baterijas gerai pridengtose ugniavietėse ir parengs šautuvų, kulkosvaidžių bei artilerijos pabūklų ugnį į ginamosios pozicijos priėjimus.

Tos jėgos ir tie veikimo būdai, kuriais galima laimėti susitinkamosiose kautynėse, dabar jau netinka. Nesunaikinus, nesuardžius ir nenuslopinus visos ginamosios pozicijos, pėstininkai, puldami įsitvirtinusį priešą — negali laimėti. Ką gi daryti? Kas gali praskinti kelią puolantiems pėstininkams ir tankams? Žinoma, tai gali padaryti artilerija, o jos smūgis turi būti staigus, trumpas ir galingas. Todėl, turint negausingą artileriją, dažnai teks visą arba bent didžiąją artilerijos suspiesti pagrindinio smūgio bare; be to, neretai teks sustiprinti junginio (divizijos) artileriją kariuomenės artilerijos daliniais. Visi artilerijos parengiamieji veiksniai turi būti atlikti kuo slapčiausia, nes kitaip priešui bus išduotas pagrindinio smūgio baras, ir jis galės atitinkamai pasiruošti gintis. Šiam tikslui naujos baterijos (paskirtos iš kariuomenės artilerijos) į kautynių lauką atvyksta naktį, o jų vadai iš anksto, dar iš vakaro, susitaria su pėstininkų (tankų) dalių vadais apie visus jų reikalus, apie taikinius, kuriuos artilerija turi suardyti arba nuslopinti, kad praskintų kelią puolantiems pėstininkams (tankams).

Viena puolančiojo grupių ir baterijų dalis sudaro bendro veikimo rinktinę. Į šią rinktinę skiriamos sunkiosios baterijos, o jų neturint — didesnio tolnašumo lengvosios baterijos. Šioji rinktinė šaudys prieš arti-

leriją ir jo užnugarį: štabus, rezervus, sandėlius ir t.t. Jei priešas turės stiprius, pavyzdžiui, betoninius įtvirtinimus, tai bendro veikimo rinktinės galingiausios baterijos (jei, žinoma, tokios bus) gali būti pavesta suardyti svarbiausius priešų įtvirtinimus, kad priešas negalėtų išsaugoti stipriose slėptuvėse savo patrankas ir kulkosvaidžius, kurie galėtų padaryti pėstininkams (tankams), pastariesiems puolant, didelius nuostolius.

Pagaliau, kita artilerijos dalis — jos bus didžiama — sudarys tiesioginės paramos rinktinę. Kaip suskirstomi ugnies uždaviniai bendro veikimo (BV) ir tiesioginės paramos (TP) rinktinėms parodyta, žinoma, kaip vienas pavyzdys, 1-me piešinyje. Tiesioginės paramos rinktinės galės suardyti arba sunaikinti visus taikinius, kurie galėtų sutrukdyti saviesiems pėstininkams (tankams) slinkti pirmyn. Tokiam ardymui (naukinimui) prireiktų pavartoti labai daug pabūklų ir tektų šaudyti gana ilgai. O tatau, savaimė aišku, įspėja priešą apie rengiamą puolimą ir duoda jam laiko sustiprinti gynimą.

Štai vienas Didžiojo karo pavyzdys, kada puolimas nepasiekė užsibrėžtų pilnumoje tikslų dėl perilgo artilerijos parengimo (šaudymo) prieš ataką.

1917 metai. Vakarų, prancūzų su vokiečiais, frontas. Abu priešai įsiklas į žemę ir apipynė savo apkasus kelių eilių spygliuota viela. Nei vienas, nei kitas negali pažengti pirmyn. Reikia ką nors daryti, kad atgūtų seniai sustingęs frontas. Prancūzai nutaria pavasarį pulti vokiečius ir pralaužti jų frontą. Pralaužimo vieta parenkama ties En'o upe, į šiaurės vakarus nuo Reimso miesto.

Toje vietoje, kaip ir kitur, vokiečiai buvo stipriai įsitvirtinę, jie turėjo kelias apkasų eiles, spygliuotą 10—12 eilių vielą, gelžbetonines slėptuves su kulkosvaidžiais ir pabūklais. Žinoma, tokį frontą pralaužti sunku, bet buvo tikimasi, kad pralaužus šioje vietoje frontą, visas frontas pajudės. Puolimui buvo paskirtas

40 kilometrų baras.

Atrodo, kad baras nelabai didelis, bet kadangi vokiečių pozicijos buvo labai stipriai įtvirtintos, tai joms pralaužti reikalingos buvo labai didelės jėgos. Šiam puolimui buvo paskirtos trys prancūzų armijos — iki pusės milijono pėstininkų su gausinga artilerija. Artilerija turėjo praskinti kelią pėstininkams, ji turėjo padaryti praėjimus vokiečių spygliuotos vietos tinkle, suardyti apkasų ir susisiekimo grio-

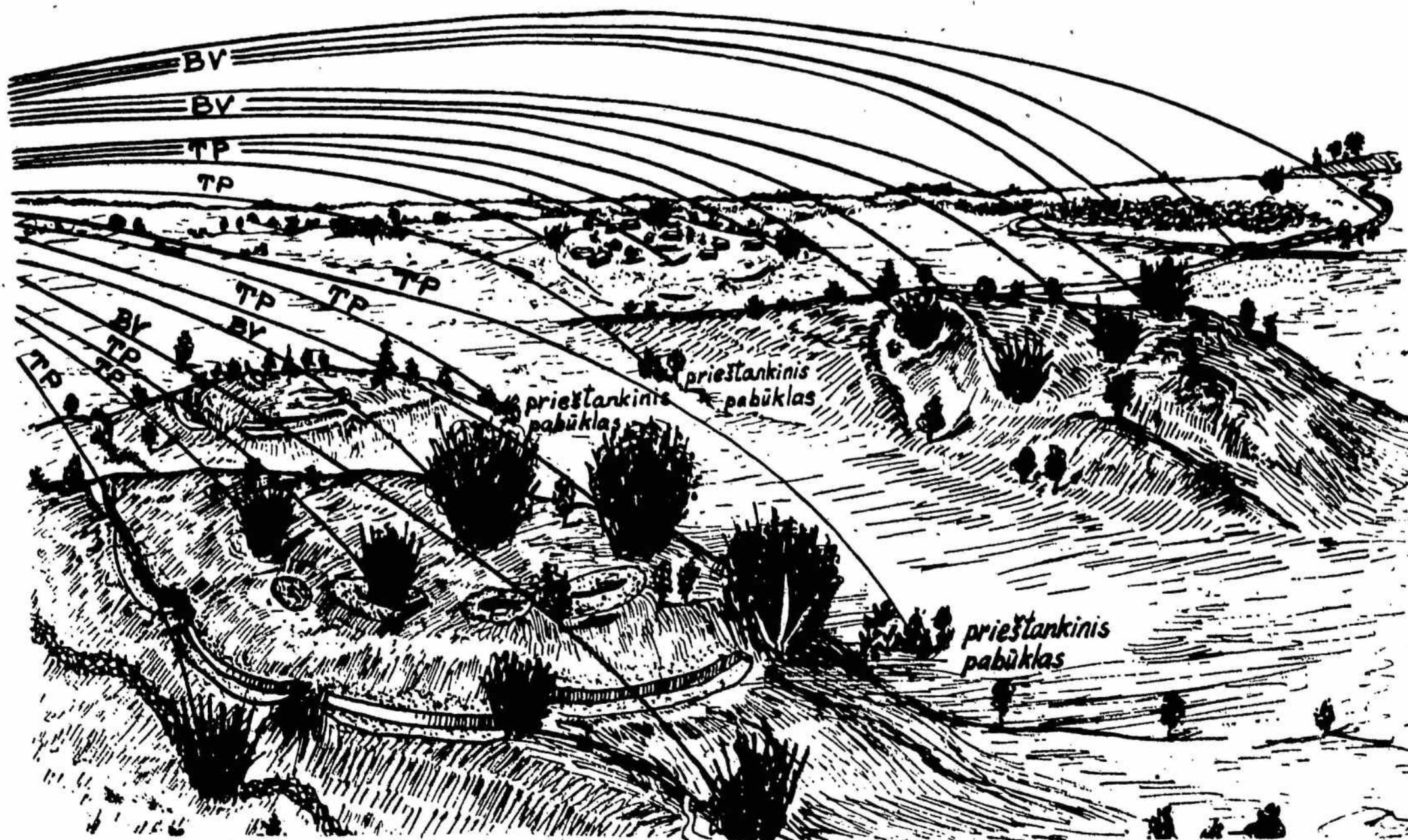

Pieš. 1



velių labirintus, sunaikinti priešo kulkosvaidžius ir artileriją.

Puolimui prancūzai pradėjo rengtis iš anksto, prieš tris mėnesius. Pirmiausia buvo pradėta rūpintis sviediniais. Tikslai vienam 40 kilometrų baro pralaužimui reikalinga buvo 6 milijonai sviedinių, o bendram viso fronto puolimui (prancūzai manė, kad, pralaužus frontą, įvyks visu frontu puolimas) 33 milijonai sviedinių.

Ir štai iš visos Prancūzijos fronto link ėmė vežti sviedinius. Kad suvežtų sviedinius, skirtus tikslai vienam pralaužimui, prireikė daugiau kaip 500 traukinių. Įsivaizduokite, kiek prireikė traukinių suvežti sviedinius, skirtus visuotiniam puolimui!

Fronto sandėliai palaipsniui buvo prikraunami sviediniais. Bet tatau dar ne viskas. Juk sviediniai turi būti ne sandėliuose, bet prie pabūklų. Traukiniais juos ten negalima nuvežti. O nuo stočių iki ugniaviečių — per 50 kilometrų. Čia teko jau dirbti arkliais ir automobiliams.

Kol buvo vežami sviediniai į frontą, palaipsniui buvo siunčiami ir pabūklai. Iš viso ties numatomu pralaužti frontą barū buvo sutelkta: 2000 lengvų pabūklų, 1947 sunkių ir 1650 apkasų pabūklų; viso 5597

pabūklai, t. y. daugiau kaip 1000 su viršum pabūklų, negu turėjo visa prancūzų kariuomenė karo pradžioje. Ir visa tai 40 kilometrų pločio barui, t. y. kiekvienam lengvam pabūklui (75 mm) buvo skirta 20 metrų fronto, kiekvienam sunkiam pabūklui — 21 metras fronto ir kiekvienam apkasų pabūklui — 25 metrai fronto. Sviedinių buvo suvežta: 24 milijonai 75 mm patrankoms ir 9 milijonai sunkiesiems pabūklams.

1917 m. balandžio 5 d. artilerija pradėjo iššaudyti. Dvi dienas prancūzų baterijos iš eilės, kad netrukdytų viena kitai, iššaudydavo į paskirtus joms taikinius. Ir tikslai balandžio 7 d., baigus iššaudyti, 5597 pabūklai apipylė sviediniais vokiečių pozicijas. Devynias dienas ir devynias naktis be pertraukos prancūzų artilerija šaudė vokiečių pozicijas. Iki 200 tūkstančių tonų sviedinių išleido per tas dienas prancūzai, ir kiekvienam metrui vokiečių fronto teko apie 150 sviedinių.

Visa vietovė atrodė išarta milžinišku arklų. Vokiečių apkasai ir įtvirtinimai buvo sunaikinti ir sulyginti su žeme. Kaimai, kalvos, miškai, krūmai išnyko ir žemės paviršiuje buvo tikslai sviedinių duobės. Atrodė, kad vokiečių pozicijos galutinai sunaikintos ir niekas negalės priešintis pėstininkų puolimui.

(Pabaiga Nr. 2) Z. D.

## EPIDIASKOPAI IR JŲ PANAUDOJIMAS

### I. Epidiaskopų įrengimo pagrindai

Drauge su bendrąja technikos pažanga nuolat gausėja ir tobulėja kariuomenės ginklavimas ir techninis aprūpinimas. Drauge su tuo nuolat didėja ir mokomųjų dalykų kiekis ir tūris. Kareivio ausys per trumpą tarnybos laiką sunkiai beaprečia visą per pamokas ir paskaitas jam teikiamą medžiagą, čia ir akys turi padėti, juo labiau, kad akimis patirtieji išpūdziai daug geriau ir daug ilgiau pasilieka atmintyje, negu girdėti.

Paskaitai ar pamokai pavaizduoti galima būtų naudotis dideliais sieniniais paveikslais, kaip mokyklose, bet ne kiekvienai paskaitai, ne kiekvienam aiškinamam dalykui tokių paveikslų turėsime. Rengdamas pamoką ar paskaitą, paskaitininkas naudojasi iliustruotomis knygomis, žurnalais, laikraščiais, atvirukais, pagaliau savomis fotografinėmis nuotraukomis ir t. t. Jei visą tą medžiagą jis galėtų parodyti savai auditorijai, jo paskaita labiau susidomėtų, daug daugiau iš jos ir atsimintų. Čia kaip tik gali padėti epidiaskopai, — aparatai vaizdams rodyti ekrane. Epidiaskopų pagalba vaizdai padidinami iki 2—3 m pločio, ir dar daugiau.

Epidiaskopai nėra nauji aparatai. Jau seniai jie plačiai naudojami mokyklose, kitose mokymo įstaigose, sąjungose ir visur, kur laikomos paskaitos ir reikia jas pavaizduoti paveikslais, brėžiniais ir t. t. Per paskutinį dešimtmetį epidiaskopai techniškai taip patobulinti, jog dėl tobulos šviesinės sistemos jie visai paprastai aptarnaujami, nereikalinga jokių specialių žinių ir ypatingos priežiūros.

Epidiaskopą sudaro dvi atskiros šviesinės dalys:

**episkopas** — nepermatomiems paveikslams rodyti ir

**diaskopas** — permatomiems paveikslams (diapozityvams) rodyti.

Šviesos šaltiniu ir episkopui ir diaskopui tarnauja stipri elektrinė lemputė; ji, o taip pat ir kai kurios kitos aparato dalys, ir vienam ir kitam paveikslų rodyimo būdai bendros, todėl visam prietaisui, tinkančiam tiek nepermatomiems, tiek diapozityviniams paveikslams rodyti, duotas bendras epidiaskopo vardas.

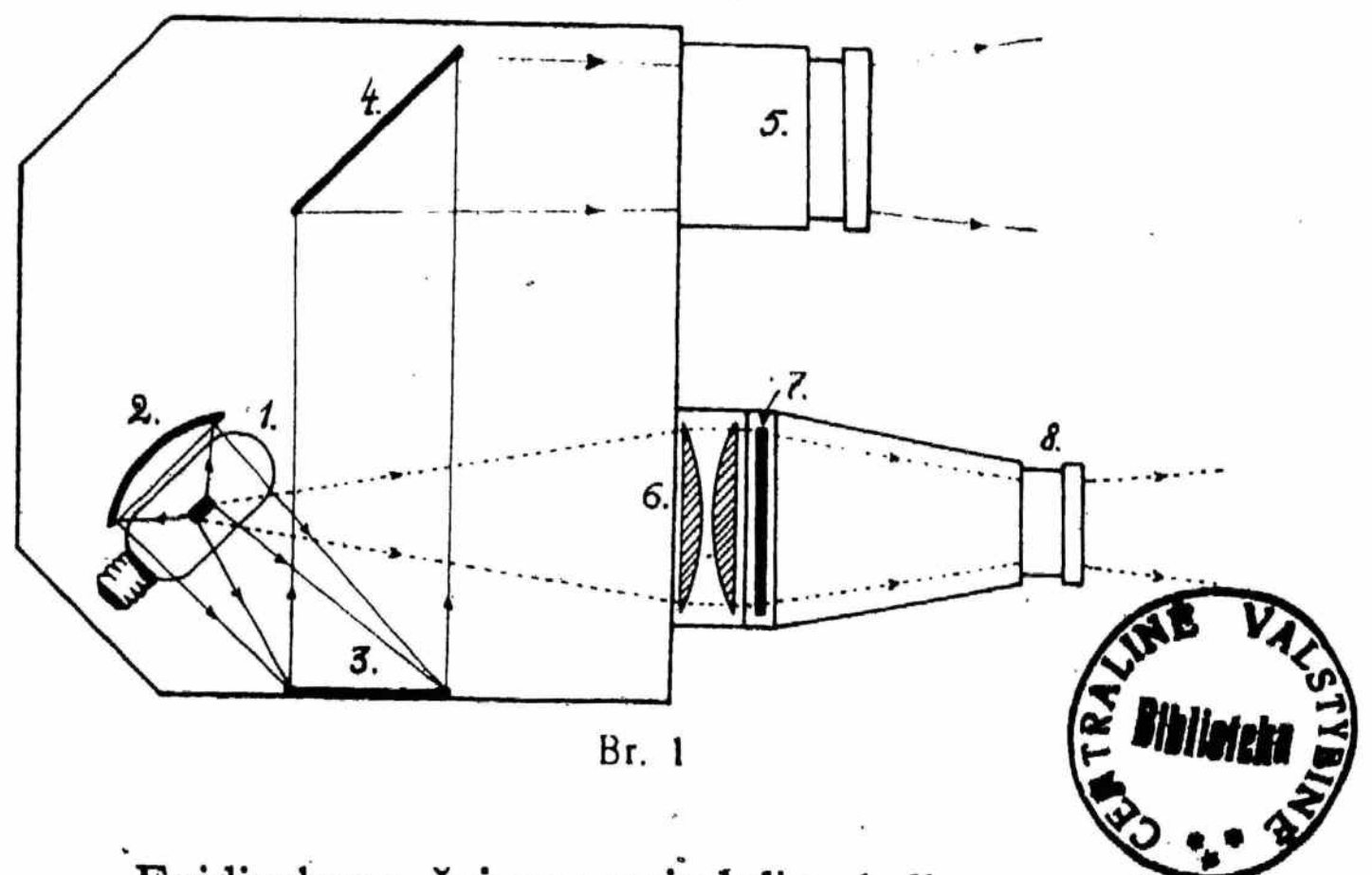

Epidiaskopo šviesos spindulių kelias parodytas 1 brėž. (epidiaskopo „Zeiss-Adept“). Rodant nepermatomus paveikslus, šviesos spindulių kelias išbraižytas ištisinėmis linijomis. Paveikslas dedamas į jam skirtą vietą (3), po aparatu. Svarbu, kad paveikslas būtų kuo stipriausiai apšviestas; ant jo krinta šviesa tiesiog iš elektrinės lemputės (1), be to, atlaužtoji šviesa nuo gaubto veidrodžio (2). Kad dar daugiau šviesos patektų ant paveikslo, iš jo šonų stovi dar du plokšti veidrodžiai, jie brėžinyje neparodyti. Nuo rodomojo paveikslo (3) šviesa atsilaužia aukštyn ir patenka į pagrindinį kampinį plokščią veidrodį (4), nuo



kurio vėl atsilaužia ir per epi-objektyvą (5) metama į baltą drobinį ekraną, kuriame paveikslas matomas daug kartų padidintas. Rodant nepermatomus paveikslus, antrasis aparato objektyvas (dia-objektyvas) (8) uždaromas tam tikru skardiniu dangčiu (dangtis brėžinyje taip pat neparodytas).

Paveikslas, rodomas nuo permatomo diapozityvo, įstatomas į jam skirtą angą (7), tada skardinis dangtelis išorine rankenėle (2 brėž., ji pažymėta skaičiumi 14) paguldomas ant nepermatomų paveikslų padėklo (3), tuo būdu šviesai atidaromas kelias į dia-objektyvą (8). Diapozityvinių paveikslų rodymui šviesos kelias 1 brėž. pažymėtas taškuotomis linijomis: iš elektrinės lemputės šviesos spinduliai eina per lęšinių kondensatorių (6), toliau per rodomąjį diapozityvą (7) ir per dia-objektyvą (8) į ekraną.

Be šių dviejų pagrindinių rodymo būdų, epidiaskopai gali būti aprūpinti dar tam tikrais priedėliais — diapozityvams rodyti nuo filminių juostų ir mikroskopiniam rodymui (ši pastarąjį priedėlį turi iš spaudos ir švietimo skyriaus gautieji epidiaskopai).

## II. Epidiaskopų panaudojimas

Galimumų panaudoti epidiaskopus yra labai daug. Teisingai juos panaudoję, turėsime labai didelės naudos tiek kareivių, tiek puskarininkių ir karininkų mokymui papildyti, palengvinti ir pavaizduoti.

Pirmiausia ir paprasčiausiai panaudojama aparato episkopinė dalis. Ji gali būti pritaikyta visoms, be išimčių, paskaitoms ir pamokoms. Pav., įvairūs paminėjimai, ar tai savojo krašto bėgamųjų įvykių, ar tai kaimyninių kraštų, ar istorinių įvykių, visada bus daug įdomesni, turtingesni ir naudingesni, jei savo žodžius pavaizduosime valstybės vyrų, žymių įvykių, atliktų darbų, statybos ir t. t. ir t. t. paveikslais. Reikalingų vaizdų paskaitininkas visada turės. Istorijos, geografijos, gamtos pamokos, įvairios paskaitos kultūrinėmis temomis, paskaitos iš žemės ūkio, gyvulininkystės ir kitų sričių episkopo rodomais paveikslais bus pagyvintos. Visai auditorijai lengva bus pateikti visą tą vaizdinę medžiagą, kurią turi paskaitininkas.

Episkopas gali būti panaudotas ir kitais atvejais. Jei kuopos ar būrio vadas, vykdydamas dienos užsiėmimų programą, turi tikslą supažindinti kareivius su kitomis ginklų rūšimis ir kitais ginklais, jų savybėmis ir tarnyba, episkopas jam padės tą uždavinį lengvai ir gerai išspręsti. Žurnaluose ir knygoje jis ras pakankamai įdomių vaizdelių. Jei tie vaizdeliai kareiviams bus rodomi ekrane, paskaita visiems bus įdomi ir tikrai naudinga. Paskaitininkas galės būti tikras, kad nė vienas kareivis paskaitoje nesnaus ir kad apie aiškinamąjį ir rodomąjį ginklą bus gautas tikresnis vaizdas ir gilesnis išpūdis, negu tai duotų ilgi pasakojimai apie pabūklų ir kt. dydį, jų išvaizdą, svorį ir t. t., kurie kareiviui dažnai „pro vieną ausį įeina, o pro kitą išeina“. Ekrane matyti vaizdai ilgai liks kareivio atmintyje. Episkopas gerai patarnaus ir kitoms bendrojo lavinimo sritims.

Karininkų ir puskarininkių užsiėmimuose epidiaskopo panaudojimas, atrodo, visai neišvengiamas. Istorinės temos, taktinės paskaitos, literatūros apžvalgos, — visa tai epi-

diaskopo rodomais vaizdais bus atliekama daug įdomiau ir daug gyviau.

Nenoriu teigti, kad epidiaskopas visada, per visas pamokas, turi būti klasėje: ir čia reikalingas saikas. Truputis rūpestingumo ir apgalvojimo — ir paskaitininkui bus aišku, kur panaudoti epidiaskopą ir kur jo neimti. Baidytis epidiaskopu, kaip brangių, sudėtinių techninių dalių aparatu, kuris lengva pagadinti, irgi netenka, nes šaltame ir drėgname sandėlyje be darbo laikomas epidiaskopas daug greičiau genda, negu naudojamas. Naudojant visada yra progos apvalyti ir apdžiovinti.

Diaskopinė dalis rečiau bus naudojama. Jai panaudoti reikia turėti tam tikros iš anksto paruoštos medžiagos: diapozityvų, filminių juostų ir mikroskopinių preparatų.

Diapozityvai yra fotografijos ant skaidrių plokštelių: stiklo ar filminės juostos. Jie, kaip ir fotografijos, gaminami nuo fotografinių negatyvų. Stikliniai diapozityvai įstatomi į esamus prie aparato medinius rėmelius 8,5 × 8,5 cm, 8,5 × 10 cm arba 9 × 12 cm dydžio. Diapozityvai nesunku pasigaminti nuo savų įdomių fotografinių nuotraukų, savoje laboratorijoje, arba pas fotografą. Specialiai gamintis diapozityvus ant stiklo nė nebūtų reikalo, nes paprasčiau rodyti turimas fotografijas per aparato episkopinę dalį.

Diapozityvo vietoje gali būti panaudotos matinio stiklo plokštelės; įstačius jas į rėmelius, galima rodyti ekrane čia pat paskaitoje pieštuku nubraižytus ant jų brėžinėlius, parašytas formules ir pan. Tai labai naudinga techninio ir taktinio pobūdžio paskaitose karininkams ir puskarininkiams. Trejetą tokių plokštelių patartina visada turėti prie epidiaskopo. Epidiaskopas „Zeiss-Lektor“ tam reikalui ypatingai tinka. Ten matinio stiklo lentelė padedama ant gulsčio padėklo ir ant jos gali būti rašoma ir braižoma, tuo pat metu rodant tuos veiksmus ekrane. Paskaitininkas, dėstydamas savo mintis, gali jas čia pat pavaizduoti reikalingais skaičiavimais ir brėžiniais, lyg stovėdamas prie rašomosios lentos ir joje rašydamas. Tokie epidiaskopai ypatingai naudingi techninėms kariuomenės dalims.

Diapozityvai gali būti gaminami ir ant filminės juostos. Jiems rodyti, epidiaskopas turi turėti dar tam tikrą priedėlį, kurio kaina apie Lt 150, iki Lt 200. Diapozityvines filmas galima ir pačiam gamintis, kaip ir stiklinius diapozityvus. Jų gamyba kaštuotų pigiau kaip stiklinių diapozityvų, bet jiems gaminti reikia turėti gerą fotografijos aparatą, antra vertus, tas darbas seksis tik geram fotografui arba mėgėjui. Šiaip, paruoštas diapozityvines filmines juostas įvairiais klausimais galima gauti nusipirkti. Jos parduodamos serijomis, po 20—100 paveikslų kiekviena, kaina po 20—40 ct paveikslas. Labiau apsipratusios su epidiaskopais kariuomenės dalys, reikia manyti, darys žygių diapozityvus ir diapozityvines filmas įsigyti.

Mikroskopiniam rodymui priedėliai naudingi higienos, gamtos ir panašioms paskaitoms. Jais ypatingai turėtų susirūpinti dalių sanitarijos karininkai. Jie turėtų parūpinti reikalingus mikroskopinius preparatus. Juos rodydami, pagyvintų savo paskaitas.

(B. d.)

Mjr. Šilius



# Mindaugėnai iškilmingai atšventė savo dvidešimtmetį

Gruodžio 29 d. 4 pėst. L. Karaliaus Mindaugo pulkas šventė savo dvidešimties metų sukaktį. Ta proga garbingąjį mūsų pulką gražiai pagerbė panevėžiečiai. Miestas iš pat ryto pasipuošė tautinėmis vėliavomis, o visuomenė, nežiūrint šalto oro, gausiai dalyvavo pulko šventės iškilnėse. Į iškilmes atvyko kariuomenės vadas b. gen. St. Raštikis.

Šventės iškilnės buvo pradėtos 9 val. pamaldomis katedroje, kur buvo mindaugėnai, kiti Panevėžio įgulos dalių atstovai ir vietos visuomenės, valstybinių įstaigų bei organizacijų aukšti pareigūnai ir atstovai.

Pamaldas laikė pats vyskupas Paltarokas ir pasakė pamokslą, kuriame apibūdinęs sunkius mūsų tautos rusų valdymo ir vokiečių okupacijos metų laikus, iškėlė garbingus mindaugėnų žygius Nepriklausomybės karų metu vaduojant tėvų žemę nuo naujų okupantų. Po pamaldų 10,30 val. pulkas išsirikiavo paradui aikštėje prie įgulos bažnyčios. Susirinko daug panevėžiečių, prie tribūnos buvo ir buvusiųjų mindaugėnų ir pirmųjų kautynių dalyvių, atvykusių iš kitur.

Atvyko kariuomenės vadas, divizijos vado d. gen. Pundzevičiaus lydimas. Kariuomenės vadas pasisveikinęs pasakė šią kalbą:

Lygiai prieš dvidešimtį metų čia pat Panevėžy buvo pradėtas formotis, taip vadinamasis, Panevėžio srities apsaugos būrys, iš kurio vėliau išaugo garbingas jūsų pulkas. Jums, kariai, labai gerai yra žinoma jūsų pulko istorija, ir jūsų pirmųjų darbų kruvinose kautynėse dėl Lietuvos laisvės.

Tais darbais šiandien didžiuojasi visa mūsų kariuomenė, bet ypatingai turite didžiuotis jūs, mindaugėnai, turėdami garbę tarnauti viename iš garbingiausių mūsų kariuomenės pulkų. Bet neužtenka tik didžiuotis savuoju pulku, reikia stengtis būti vertais tos garbės ir pasiryžusiais, jei kada Tėvynė to pareikalautų, ginti ją taip, kaip mindaugėnai ją gynė per karą dėl Lietuvos nepriklausomybės. Tad būkite, vyrai, taikos metu gerais ir dorais piliečiais ir kariais, o karo metu griežtais ir drąsiais savo Tėvynės gynėjais. Tada tikrai didės jūsų pulkas ir jūsų pačių garbė ir pagarba visos mūsų kariuomenės, tautos ir valstybės džiaugsmui ir pasididžiavimui.

Jūsų pulko jubiliejaus proga aš visos mūsų kariuomenės vardu sveikinu jūsų pulko vadą, buvusius vadus, karininkus, Vyčio kryžiaus kavaliarius, puskarininkius ir visus grandinius, eilinius ir civilinius tarnautojus, linkėdamas jums geriausios kloties ir pasisekimo visuose jūsų atsakinguose darbuose ir geruose sumanymuose.

Mes, kariai, kiekviena proga turime atsiminti savo Tėvynę, kuriai tarnaujame, ir kurią esame prisiėkę ginti. Todėl ir šią iškilmingą valandą pagerbkime savo Tėvynę ir mūsų Vyriausiąjį ginkluotųjų pajėgų Vadą Respublikos Prezidentą, jų garbei sušukdami triskart valio.

Darnus sutartinis valio nuaidėjo Lietuvai ir Valsybės Prezidentui, Vyriausiam ginkluotųjų pajėgų Viršininkui Antanui Smetonai — nuskambėjo ir Tautos himnas. Pulkas iškilnės maršu pražygiavo pro tribū-

na — kariuomenės vadą su divizijos vadu, pulko organizatorių ir pirmąjį jo vadą ats. plk. Joną Variakojį, kitus buvusius mindaugėnus ir Panevėžio visuomenės atstovus.

Vėliau 13 val. Pajuostėje — kareivinėse buvo bendri kareiviški pietūs, kuriuose dalyvavo kariuomenės vadas, vyskupas Paltarokas, divizijos vadas, daug kitų vietos visuomenės atstovų, įgulos karininkai ir visi pulko kariai. Pietų metu buvo pasakyta daug nuširdžių kalbų ir sveikinimų kar. Mindaugo pulkui.

Pirmasis tarė žodį Kariuomenės Vadas b. gen. St. Raštikis:

Lietuvos karaliaus Mindaugo pulkas šiandien švenčia savo dviejų dešimtmečių sukaktį. Retu sutapimu ketvirtasis pulkas pradėjo formotis Panevėžyje, vadavo Panevėžį nuo jį užpuolusių rusų, vėliau apsigyveno tame pačiame Panevėžyje, dabar čia švenčia savo jubiliejų. Tad pulkas su Panevėžio miestu yra labai arti suaugęs. Todėl mane nė kiek nestebina, kad šiandien pulko šventėje matyti tiek daug Panevėžio visuomenės atstovų. Tai yra gera ir gražu. Jūs, kariai, turite visuomenės jums reiškiamą simpatiją ypatingai vertinti ir stengtis būti tikrai vertais savo tautiečių pasitikėjimo.

Jūsų pulko pirmieji kariai yra labai gražiai parodę, kaip reikia savo tautą ir valstybę mylėti ir pavojuje ją ginti. Jie yra tai parodę ne gražiais žodžiais, bet savo dideliais darbais: juk daug mindaugėnų paaukojo savo gyvybę kovoje už tautos laisvę ir nepriklausomybę, kiti apšlakstė kautynių laukus savo žaizdų krauju, pagaliau per trisdešimt karininkų ir apie du šimtu kareivių papuošė savo krūtines garbingais Vyčio kryžiais, kurie, kaip jums gerai yra žinoma, duodami tik už narsumą ir pasižymėjimus kautynėse.

Kad ketvirtasis pėstininkų pulkas garbingai gynė savo Tėvynę, rodo ir jūsų pulko vėliava, kuri yra ne paprasta, bet papuošta taip pat Vyčio kryžiumi.

Karui dėl Lietuvos nepriklausomybės pasibaigus, Mindaugo pulkas, kaip ir kiti mūsų kariuomenės pulkai, griebėsi kito kariško darbo, ir šioje srityje, t. y. šaudyme, sporte, pulkas yra pasiekęs labai gražių, o kai kada net ir pirmaujančių vaisių.

Garbinga jūsų pulko praeitis ir jo dabartiniai darbai ir pasiryžimai duoda progos manyti ir tvirtinti, kad ir ateityje pulko istorija bus ne mažiau garbinga. Reikia tik ruoštis ir dirbti. O tai turime daryti todėl, kad gyvename neramius laikus, pasaulyje yra daug pavojingų debesų, ir įvairūs vėjai gali juos atnešti ir į Lietuvos padangę. Tokiems įvykiams turime būti visada pasiruošę ne tik mes, kariai, bet ir visas mūsų kraštas. Mes, kariai, būsime tada gerai pasiruošę, kada turėsime gerus ginklus, ir kada patys būsime apsiginklavę ir moraliniais ginklais, t. y. kada ne tik gerai žinosime savo pareigas, bet kada būsime sveiki kūnu ir dvasia, dori, ryžtingi, drąsūs, narsūs, blaivi; patriotai ir pasi-



šventėliai bendriems visos tautos ir valstybės reikalams. Tokia kariuomenė kartu su savo kultūringa, tikrai vieninga ir patriotiška visuomene net ir mažoje valstybėje gali sudaryti tikrai labai reikšmingą jėgą, su kuria ir kiti turės skaitytis, ir kuri, išmintingų ir apdairių valstybės vadų vadovaujama, gali padėti laimingai išvengti didesnių pavojų ir nelaimių.

Tad, garbingi mindaugėnai, savo pulko jubiliejaus proga dar labiau suglauskime savo gretas, dar tvirčiau griebkime ginklą į savo rankas, dar ryžtingiau imkimės darbo ir mokymo, kad pavojaus valandą visada galėtume savo tautai pasakyti: „Mes pasiruošę“.

Tebūnie mūsų tarpe visada toks karštas pasiryžimas tarnauti Tėvynei, koks buvo pas mindaugėnus 1919 ir 1920 metais. Apie tai gali jums papasakoti senesni mindaugėnai, Nepriklausomybės karo dalyviai, kurių jūsų pulke liko jau nedaug, bet vis dėlto dar yra. Turite jų šiandien ir savo svečių tarpe. Visa ši jubiliejinė šventė te prisideda prie dar didesnio mūsų sustiprinimo, o tada jos nauda bus dar reikšmingesnė.

Aš dar kartą sveikinu divizijos vadą, pulko vadą, pulko organizatorius ir visus buvusius pulko vadus, suvažiavusius pulko Vyčio kryžiaus kavaliarius, Nepriklausomybės karo dalyvius ir visus pulko karininkus, puskarininkius, grandinius, eilinius ir civilinius tarnautojus, nes šiandien visų Tamstų bendra šventė.

Eidami į trečiąjį savo pulko istorijos dešimtmetį, pasiryžkite, garbingi mindaugėnai, dar daugiau ir geriau dirbti ir aukotis. O jei kada reikėtų jums dar labiau sutvirtinti savo jėgas, visada ryžtingai atsiminkite Lietuvos karaliaus Mindaugo pulko Vyčio kryžiaus vėliavoje išrašytą šūkį: „Viešpatie, padėk mums — Tėvynės laisvę ir garbę ginam!“

Vyskupas Pałtarokas, apibūdinęs Lietuvos kariuomenės reikšmę tautos nepriklausomybę saugojant ir palinkėjęs mindaugėnams sėkmės tolimesniuose darbuose ir žygiuose, baigė kalbą žodžiais — Palaimink, Dieve garbingas, lietuvių pastangas teisingas.

Pulko organizatorius ats. plk. J. Variakojis, priminęs pulko kūrimosi ir žygiuose sunkius laikus ir kautynėse laimėjimus, linkėjo mindaugėnams geros sėkmės. Ats. b. gen. Tamašauskas (antrasis mindaugėnų pulko vadas) prisiminė iš savo pulko vadovavimo laikų įvairių pergyvenimų. Miesto ir apskrities savivaldybių vardu pulką sveikino burmistras ats. mjr. Čadakauskas. Jis panevėžiečių vardu pulkui įteikė adresą (žiūrėk atskirai) ir dailininko Rudolfo didelį paveikslą, vaizduojantį 1919 metų mindaugėnų kautynes su bermontininkais.

Toliau sveikino tautinių organizacijų vardu Jonas Vabas, apygardos teismo teisėjas, pareikšdamas pulkui gražių linkėjimų; žydų visuomenės vardu sveikino ats. kpt. Bramsonas ir įteikė pulkui sidabrinį servizą. Dar sveikino stačiatikių dvasin. Šoricas, Savanorių Kūrėjų Sąjungos Panevėžio Skyriaus pirmininkas Raziūnas ir kiti. Pietums baigiantis, pulko vadas gen. št. plk. Žadeika padėkojo kariuomenės vadui už tartą žodį, linkėjimus ir pamokymus, patikindamas, kad mindaugėnai neapvils Tėvynės, Valstybės Prezidento, Vyriausiojo Ginkluotų Pajėgų Viršininko ir karo va-

dovybės, kad jie seks savo pirmtakų pavyzdžiu. Padėkojo Panevėžio vyskupui už ganytojišką žodį ir visiems sveikinusiems už linkėjimus ir už dovanas.

Po pietų 16,30 val. buvo iškilmingas aktas, kuriame dalyvavo kariuomenės vadas, divizijos vadas, pirmasis pulko vadas, pulko svečiai, buvusieji mindaugėnai, Vyčio kryžiaus kavalieriai ir visas pulkas.

Akto pradžioje pulko vadas suminėjo žuvusių dėl Lietuvos nepriklausomybės pulko karius. Dalyviai atsistojimu ir susikaupimu žuvusius pagerbė. Pulko vadas perskaitė gautus pulko šventės proga sveikinimus.

Pulką sveikino raštu krašto apsaugos ministras b. gen. Musteikis (žiūrėk atskirai), telegrama užsienio reikalų ministras p. Urbšys, buvęs to pulko karininkas (ats. kpt.), pulko organizavimo ir kautynių dalyvis (žiūr. sveik. atskirai), visi ginklų viršininkai, 1 p. 3 p. 9 p. ir 1 gusarų pulkų vaadi, vyr. kariuomenės kapelionas, buvęs to pulko Nepriklausomybės kovų dalyvis gen. št. plk. Dulksnys, plk. ltn. Žulys, ats. mjr. Šalkauskas, Panevėžio XII rinktinės vadas, šarvuotųjų rinktinės vadas ir daug organizacijų, gimnazijos, amatų mokyklos ir atskiri asmenys.

Pulko ltn. Aižinas laikė paskaitą apie senovės Lietuvos kariuomenę, jos netekimą, lietuvių tautos vargus svetimiesiems valdant Lietuvą, Lietuvos kariuomenės kūrimosi sąlygas ir konkrečiai apie pulko organizavimą ir jo žygius, pulko gyvenimą. Tąja proga apie mindaugėnų pirmtakų 1919. I. 13 atvykimą į Kėdainius ir pirmąsias kautynes ties Kėdainiais savo atsiminimus trumpai papasakojo tų kautynių dalyvis plk. J. Šarauskas.

Iškilmingam aktui baigiantis žodį pasakė kariuomenės vadas gen. Raštikis. Kariuomenės vadas pasidžiaugė tuo artimu Panevėžio visuomenės ir mindaugėnų bendravimu. Pasidžiaugė pulko atliktais darbais taikos metu ir palinkėjo tokiu pat atsidėjimu pulko vadovybei ir visiems kariams ir toliau budėti tautos ir valstybės nepriklausomybės sargyboje. Po iškilmingo akto kariuomenės vadas išvyko Kaunan.

18 val. 30 m. kareivių skaitykloje buvo suruoštas kariams vaidinimas, o vėliau puskarininkiai su svečiais savo ramovėje, karininkai su svečiais karininkų ramovėje turėjo pobūvius. Mindaugėnai iškilmingai atšventė savo dvidešimtmetį. Šventė praėjo pakelta karių ir visuomenės nuotaika. Panevėžiečiai, kaip yra išsireiškę jų atstovai sveikinimo kalbose, 4 pėst. L. Kar. Mindaugo pulką laiko Panevėžio krašto pulku.

Kėd. Sav.

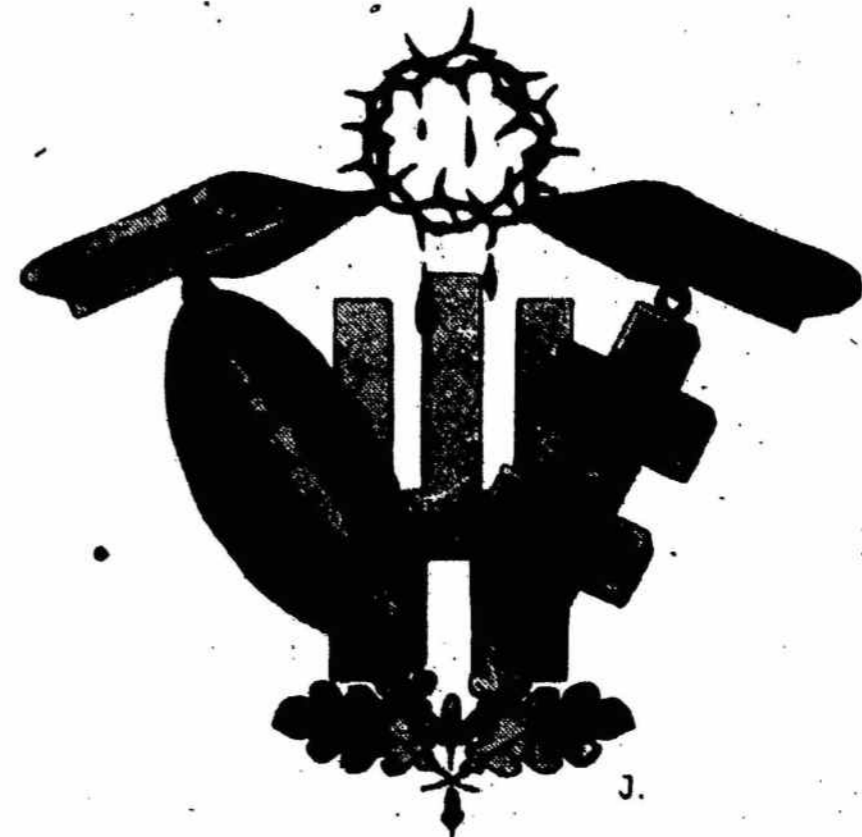



## Naujųjų Metų sutikimas prie Karo Muziejaus

Pagal įsigyvenusį ir kauniečių pamėgtą paprotį jau apie 15 metų prie Karo Muziejaus iškilmingai sutinkami Naujieji Metai. Kauniečiai, pamėgę šias apeigas, gausiai susirinko ir šiemet. Apskaičiuojama, kad buvo susirinkusių apie 15.000. Oras šiemet nešaltas, minkštas, todėl buvo nemaža ir vaikų. Susirinkę visi laukė iškilmių. 11,30 įjungė sodely pastatytus garsialkalbius ir radiją, nes tą vakarą ir mūsų radijo klausytojai provincijoje, ar kad ir Kaune, kurie negalėjo atvykti prie muziejaus ir sutinka Naujuosius Metus namie, šeimoje, įsijungia savo radijo imtuvus ir radijo bangų pagalba susiriša su Karo Muziejumi, ir dalyvauja tose iškilmėse.

Atsisveikinant su senaisiais metais muziejaus orkestras griežia maršus ir lietuviškas melodijas. Sodelis migloje. Sodelio pakraščiuose dega dervos statinės, dūmai kyla stulpais, tačiau ne aukštai: drėgnas oras priverčia išsisklaidyti ir sudaro tarsi debesį kokių 10—15 metrų aukštumoje. Publika klausosi muzikos, šnekučiuojasi, tik atskirai atėję (be tėvų vaikai) daugiau klykauja susirinkę prie degančių dervos statinių.

Laikrodis rodo be 12 minučių 24 valandą. Iš muziejaus balkono į susirinkusius ir į radijo klausytojus taria žodį laikinai einęs Karo Muziejaus viršininko pareigas Kariuomenės Štabo Spaudos ir Švietimo Skyriaus viršininkas plk. Šarauskas:

*„Gerbiemieji čia susirinkusieji kauniečiai ir gerbiemieji radijo klausytojai*

Pagal įsigyvenusią tradiciją štai ir šiemet gausiai susirinkome prie Karo Muziejaus atsisveikinti su senaisiais metais ir sutikti naujuosius.

Kas mus čia tokiu šaltu laiku, naktį traukia iš namų, iš savo butų, kas skatina radijo klausytojus šiuo metu įsijungti savo aparatus? Ogi mūsų tautos šventovė Karo Muziejus. Juk čia susirenkam įvairių švenčių ir iškilmių proga, susirenkam prie tautos žadintojų ir kovotojų paminklų, susirenkam nulenkti galvas ir pagerbti tuos, kurie savo gyvybe ir krauju Lietuvos laisvę atgavo.

Čia susirenkame tautos džiaugsmo valandomis pasidžiaugti ir sunkesnėmis valandomis pasiguosti, pasisemti stiprybės — pasiryžti naujiems darbams savo Tėvynei, savo tautai.

Metų pasikeitimo naktis irgi nėra paprastas laikas. Šituo metu uždaroma senųjų metų knyga ir atidaroma nauja gyvenimo knyga naujiesiems metams.

Ką įrašė į mūsų Tėvynės istorijos knygą 1938 jubiliejiniai metai, mes visi žinome. Minėjome mūsų valstybės gyvenimo dvidešimties metų sukaktį. Dauguma mūsų ne kartą buvome susirinkę prisiminti mūsų tautos išgyventus laikus, prisiminti mūsų sunkias kovas dėl laisvės, pagerbti mūsų tautos pasiryžimą ir tautos sūnų, kovotojų.

Turėjom šiais metais ir sunkesnių mūsų Tėvynei valandų. Ir tada ateidavom čia susikaupti, pasisemti stiprybės ateities darbams.

Ką įrašys į mūsų šalies istoriją 1939 metai, tuo tarpu niekas negalėtų pasakyti. Taip pat nežinome, ką tie metai įrašys į kiekvieno mūsų asmens gyvenimo knygą. Bet vieną mes žinome: tai daugiausia pri-

klausys nuo mūsų pačių lietuvių, nuo visų krašto piliečių.

Aukštas valstybės vyras, mokslininkas ir jaunas valdininkas, generolas, eilinis kareivis ir šaulys, ūkininkas ir samdinys, pramonininkas, prekybininkas ir tarnautojas, inžinierius, meisteris ir darbininkas, profesorius, mokytojas ir studentas bei mokinys, amatininkas ir mūsų pajūrio žvejys — visi dirbame kūrybinį darbą Tėvynės gerovei, jei tik sąžiningai ir atsidėję jį atliekame. Taigi, siekdami savo ir artimųjų laimės — kartu siekime ir Tėvynės laimės, nes tik laimingoje Tėvynėje galėsime pasiekti ir savo asmeninės laimės.

Įžengdami į Naujuosius Metus, mes matome besiniaukiančią padangę, o kai kur ir karo audras. Tai mums kelia nerimą ir susimąstymą. Bet mes turime pasitikėti pirmiausia patys savimi. Mūsų tauta gerai žino iš praeities vieną dėsni: jei mes patys savimi nesirūpinsime, tai kiti vargu apie mus pasirūpins, o jei ir pasirūpins, tai kažin ar mūsų naudai. Taip buvo praityje, taip bus ir ateityje. Todėl ir naujaisiais 1939 metais tostiesos mes turime nepamiršti nė vienai minutei ir pasiryžti tais metais dar sąžiningiau, dar didesniu atsidėjimu dirbti tą garbingą darbą, eiti tas pareigas, kurias mums uždėjo Tėvynė.

Visi mes trokštame laimės sau, savo artimiesiems ir savo Tėvynei, tik gal ne visi tą laimę vienodai suprantame. Bet mes žinome, kad vieningos tautos siekimai greičiau pasiekiami. Čia gražiausias pavyzdys yra mūsų tautos kovos dėl laisvės.

Alkani ir apdriskę mūsų kariai savanoriai, partizanai ir šauliai tada kovojo už savo tautos laisvę ir nedejavo, kad turi daug vargo iškęsti. Juos vedė laisvės idealas, o jiems kuo galėdama padėjo visa geros valios visuomenė.

Šiandien Lietuva atsistačiusi iš karo griuvėsių, persitvarkiusi, atgijęs žemės ūkis, paūgėjusi mūsų pramonė ir prekyba. Šiandien Lietuva daug daugiau apsišvietusi ir susipratusi. Tiek pasidairykime — kiek jaunuomenės mokslus išėjo, kiek vyrų išmoko ginklą vartoti ir savo kraštą ginti, kiek organizacijų, pasiryžusių kariams talkauti. Tiek daug pažangos padariusi dabar mūsų Tėvynė lengviau pakeltų ir sunkesnes valandas, jei Apvaizdos būtų jai paskirtos.

Tad pagal mūsų Tautos himno žodžius iš praeities semkimės stiprybės.

Baigiasi paskutinės minutės 1938 metų. Per šiuos metus daugelis iš mūsų neteko savo artimų, giminių ar pažįstamų, visi mes netekome daug mūsų visuomenės veikėjų, Nepriklausomybės kovų dalyvių — jie nuėjo į amžinastį. Susikaupe valandėlei prisiminkime mirusius mūsų artimuosius ir žuvusius dėl Lietuvos laisvės, pagerbkime jų šviesią atmintį. (Visi nusiėmė kepures).

Ne visi lietuviai ir Lietuvos piliečiai gyvena nepriklausomos Lietuvos žemėje. Daugelis jos vaikų yra už Jos ribų. Ne vienas ir iš čia susirinkusiųjų ar radijo klausytojų turime giminių ar pažįstamų už tolimų vandenynų arba kad ir arčiau už Lietuvos ribų. Gal kai kurie jų per radijo bangas girdi mūsų balsą ir kartu su mumis sutinka Naujuosius Metus. Linkime jiems pasisekimo jų asmeniniame gyvenime



ir visuomeniniame darbe. Telaiminie Aukščiausias jų geras pastangas.

Mes visi trokštame, kad kiti metai būtų šviesesni-laimingesni mūsų Tėvynei ir visai žmonijai. Sutiksime juos su savo Tautos himnu, su Laisvės Varpu ir Kovų Varpais...“

Liko dar viena minutė senųjų metų. Sodely tyła. Visuomenė susikaupusi palydi senuosius metus. Laikrodė iš lėto muša 12. Orkestras griežia Tautos himną, susirinkusi visuomenė sutartinai gieda, skambina Laisvės Varpas, užsidega elektros šviesos, iluminacija, prožektoriai, leidžiamos raketos. Orkestrui nuostojus griežti, plk. Šarauskas vėl prabyla:

„Sveiki, sulaukė Naujųjų 1939 Metų. Tebūnie jie šviesūs ir laimingi mūsų Tėvynei Lietuvai, mūsų tautai ir mums visiems. Tegyvuoja Lietuva, Valio!“

Galingas iš 15.000 krūtinių išsiveržęs valio pasveikina Naujuosius Metus ir nuaidi tarp mūsų sienų, orkestras griežia sutikimo maršą.

„Malonūs kauniečiai, gausiai čia susirinkę į mūsų tautos šventovės Karo Muziejaus sodelį, pasveikinkime iš čia visus mūsų Tėvynės gyventojus, pajūrio brolius ir mūsų tautiečius ar piliečius, gyvenančius už nepriklausomos Tėvynės ribų ar tolimų vandenynų, pasveikinkim visą mūsų tautą. Mūsų nuoširdūs linkėjimai jiems. Valio!“

Orkestras griežia „Lietuviais esame mes gimę“; tą pačią giesmę skambina Kovų Varpai.

„Laisvos Lietuvos piliečiai, pasveikinkim mūsų Valstybės Galvą — Respublikos Prezidentą, vyriausybę ir mūsų šauniąją kariuomenę. Palinkėkim Jiems pasisekimo Jų atsakinguose mūsų Tėvynės darbuose. Valio!“

Orkestras griežia Prezidento maršą. Griausmingas sveikinimo valio pasikartojančiai išsiveržė iš kauniečių krūtinių ir radijo bangomis nuaidėjo po visą Lietuvą ir už jos ribų.

Orkestras vėl griežia lietuviškas melodijas, publika sveikina vienas kitą.

Mikrofonas įnešamas į Karo Muziejaus vidurį, iš kur paskelbiamas *Karo Muziejaus sveikinimas*:

„Karo Muziejus Naujųjų Metų proga sveikina visus mūsų Tėvynės piliečius: sveikina mūsų tautos veteranus, aušrininkus, varpininkus, knygnešius, mūsų Nepriklausomybės kovotojus kariuomenės pirmūnus, savanorius kūrėjus, karo invalidus, kariuomenės organizatorius ir visus kovų dalyvius karius, šaulius ir partizanus ir buvusius gynimo ir gelbėjimo komitetų narius ir visus piliečius vyrus bei moteris, prisidėjusius prie mūsų Nepriklausomybės atgavimo, mūsų žemių atvadavimo.“

Taip pat sveikina visus mūsų atsargos karius ir visus piliečius, prisidėjusius prie atkūrimo ir atstatymo mūsų valstybės. Sveikina mūsų krašto ūkininkus ir žemės ūkio darbininkus, amatininkus, darbininkus, žvejus, mokytojus, gydytojus, teisininkus, inžinierius, dvasininkus, valdininkus, įvairių sričių menininkus ir mokslininkus, rašytojus ir visus spaudos darbininkus, įvairius valstybinio bei visuomeninio darbo pareigūnus, mokslininkus, visas organizacijas, dirbančias mūsų Tėvynės kūrybinį darbą, sveikina studentus, moksleivius ir įvairių amatų mokinius ir visiems linkime sėkmingo darbo — Tėvynės ir Tautos gerovei ir pasisekimo asmeniniame gyvenime“. (Orkestras griežia maršą).

Toliau Karo Muziejus sveikina visus tuo metu budinčius pareigūnus:

„Šiuo metu, kada mes čia susirinkę ar būdami namuose tarp saviškių sutinkame Naujuosius Metus, eilė mūsų valstybės pareigūnų savo pareigose budi ir nė vienai minutei negali atsitraukti iš savo vietų, būtent: kariuomenėje — kariai, kurie įvairias sargybas eina.“

Pasienio apsaugoje — pasienio policijos sargybiniai, susisiekimo srity — mašinistai, traukinių palydovai, mūsų laivyno jūrininkai, esantieji jūrose ar vandenynuose, uosto bei švyturių tarnyba, šoferiai, autobusų palydovai, telegrafistai, telefonistai, tvarkos žiūrėtojai — policininkai ir kiti valstybinio turto bei visuomenės ramybės saugotojai.

Ligoninėse — gydytojai, gailestingos seserys, slaugytojos, elektros stočių mechanikai ir kitų nestabdomų įmonių darbininkai, radijo stočių technikai, taigi visi jie šiuo metu budi savo pareigose, dirbdami ir tarnaudami valstybei ir visuomenei.

Šiandien Naujųjų Metų proga, pagerbdami jų atsakingas, o kai kurių ir labai sunkias pareigas — palinkėkime jiems asmeninės laimės ir pasisekimo jų darbuose.

Karo Muziejus jiems savo sveikinimus ir linkėjimus reiškia muziejaus maršu“. (Orkestras griežia Karo Muziejaus maršą).

Naujųjų Metų sutikimo apeigas baigiant, Karo Muziejus palinkėjo ligoniams sveikatos, o sveikiems stiprybės. Karo Muziejaus bokšte suskambėjo Kovų Varpų giesmė „Marija Marija“.

Gausiai susirinkusi visuomenė skirstėsi iš lėto. Sodelis skendo šviesoje: šimtai lempučių apšvietė paminklą žuvusiems, lempučių girdenos puošė paminklus mūsų tautos žadintojų, pirmųjų žuvusių karių, pirmojo kariuomenės vado, Šaulių Sąjungos kūrėjo.

Galingieji priešlėktuvinės aps. rinktinės šviesosvaidžiai (prožektoriai) savo spinduliais apgaubė paminklą žuvusiems ir Laisvės statulą. O tie galingieji spinduliai, pasiekę į besisklaidančius viršum sodelio dūmus, juos apšvietė ir nudažė skaidriai pilkai melsva spalva. Efektingas buvo reginys — atrodė, lyg dangaus mėlynė nusileido viršum paminklų ir beesančių ten žmonių.

K. S.





# Nė vienas karys neliks be „Kario“

Gautos naujos 1939 m. prenumeratos

Iš 6 pėst. pulko j. psk. A. JANUŠONIO — 55 pren.

4 pėst. pulko psk. GELŽINIO — 14 pren.

2 ulonų pulko vrš. MILIUKŠČIO — 40 pren.

2 ulonų pulko vrš. NAČAJAUS — 124 pren.

2 pėst. pulko j. psk. ST. GEDVILOS — 19 pren.

8 p. pulko j. psk. MEŠKAUSKO — 5 pren. (pap.).

III pėst. divizijos štabo vrš. I. VALSIŪNO — 13 pren. (papildomai).

Šarvuočių rink. j. psk. NAMAJŪNO — 9 pr. (pap.)

3 art. sandėlio j. psk. BALČAIČIO — 33 pren.

Karo Mokyklos psk. GRYBAUSKO — 53 pren.

Ryšių bataliono psk. ŽINKOS — 8 pren. (pap.)

Ryšių bataliono j. psk. J. BIELSKIO — 21 pren.

1 art. p. vrš. KARČIAUSKO — 19 pren. (pap.).

Karo policijos mokyklos psk. GUDŽIŪNO — 8 pren. (papildomai).

Policijos pėst. rezervo B. DUBOVIKO — 9 pren.

1 inž. bataliono vrš. A. MOCKAIČIO — 13 pren.

Ginklų dirbtuvių A. KALINAVIČIAUS — 20 pren.

5 pėst. pulko j. psk. A. RAMANAUSKO — 7 pren. (papildomai).

2 pėst. pulko j. ltn. BUZO — 23 pren.

6 pėst. pulko vrš. ŠAPALO — 6 pren. (papild.).

9 pėst. pulko vrš. J. URBANAVIČIAUS — 63 pren.

J. IŠGANAIČIO — 8 pren.

2 inž. bataliono psk. M. BLAZARĖNO — 26 pren.

2 ulonų pulko j. psk. A. PATAŠIAUS — 83 pren.

3 pėst. pulko psk. SAKALAUSKO — 43 pren.

1 gusarų pulko psk. PRANCKEVIČIAUS — 6 pren. (papildomai).

Karū aviac. psk. RADŽIŪNO — 24 pren. (pap.).

Karo laivo psk. JAGMINO — 30 pren.

9 pėst. pulko j. psk. V. BENDORIAUS — 31 pren.

4 art. pulko psk. PROCUTOS — 81 pren.

9 pėst. pulko psk. A. MARKEVIČIAUS — 4 pren. (papildomai).

3 pėst. pulko vrš. J. PALIULIO — 62 pren.

6 pėst. pulko vrš. BRUŽAUSKO — 18 pren.

Karo Mokyklos vrš. RIMKŪNO — 45 pren.

Šakių nuov. pol. BRONIAUS PRANULIO — 19 pren.

3 p. pulko j. psk. J. MARČAIČIO — 5 pren. (pap.).

Ryšių bataliono psk. ŽIBO — 3 pren. (papild.).

Ryšių bataliono psk. ČIUKŠIO — 30 pren.

2 pėst. pulko psk. DOSINO — 8 pren. (papild.).

Intend. dirbtuvių ST. ČEPULIO — 3 pren. (pap.).

Priešlėktuvinės apsaugos rinktinės švietimo vadovo — 37 pren.

2 art. pulko psk. KELMELIO — 38 pren.

4 pėst. pulko psk. J. GRIBAUSKO — 43 pren.

## Nauji taupomųjų - skolinamųjų kasų įstatai

Prieš pat Kalėdas pasirodė naujojo krašto apsaugos ministro b. gen. Musteikio pasirašyti nauji karininkų ir liktinių puskarininkų bei Krašto Apsaugos M-jos civilinių tarnautojų taupomųjų-skolinamųjų kasų įstatai. Jie pakeičia visus iki šiol tuo reikalu išleistus įsakymus kariuomenei nuo pat 1928 metų.

Naujieji kasų įstatai užima 16-ka įsakymo kariuomenei puslapių ir turi 10 priedų — kasos knygu ir įvairių blankų, formų, su kuriomis kiekvienas suinteresuotas gali iš pagrindų susipažinti iš siunčiamųjų dalims įsakymų kariuomenei.

Liktinių puskarininkų ir etatinių civ. tarnautojų kasos veikia karininkų taupomųjų-skolinamųjų kasų įstatais su atitinkamais pakeitimais, kurių būdingesni yra šie. Kasoje dalyvauja visi dalies liktiniai puskarininkiai ir civ. tarnautojai nuo I iki IX kategorijos imtinai. Nariai išeina iš savo dalies kasos narių tarpo: perkelti į kitas kar. dalis, paleisti iš karo tarnybos ar mirę. Kasos tikslas sudaryti tarnybos pabaigai sutaupus, o reikiant teikti savo nariams paskolas. Paskolas išmoka ir indėlius priima kasos valdybos pirmininkas karininkas, kurį skiria dalies vadas. Kasos valdybą renka kasos nariai.

Kasos narių indėliai yra privalomieji ir laisvieji. Kasos nariai moka į kasą tokius privalomus indėlius: 1) likt. viršilos ir civ. tarn. VII—IX kat. po 8 Lt, 2) likt. puskarin. ir civ. tarn. V—VI kat. po 6 Lt, 3) likt. jaun. psk. ir civ. tarn. I—IV kat. po 4 Lt.

Tie kariai, kurie paleisti be algos atostogų ar komandiruoti kitur su aprūpinimo žiniaraščiais — privalomų indėlių gali nemokėti. Privalomųjų indėlių jau visai nebemoka tie kariai, kurių privalomųjų indėlių su procentais susidaro kasoje 1500 Lt suma. Priaugantieji už tą sumą procentai įrašomi į laisvuosius indėlius, į juos perkeliama ir prašokusi 1500 Lt priv. indėlių suma. Laisvieji indėliai yra tokie, kuriuos nariai įmoka savo noru.

Už privalomuosius ir laisvuosius indėlius kasa moka nariams 3,6 metinius procentus; taip buvo ir anksčiau, bet dabar sumažintas paskolos procentas iš 4,8 iki 4,2.

Iki šiol paskolos buvo duodamos nuo 480 iki 1440 Lt, atsižvelgiant į tai, kiek narys mokėjo privalomųjų indėlių;

jie svyravo tarp 4—12 Lt, nes prie kasų priklausė civ. tarn. kareivių vietose iki XII kategorijos. Dabar ši tvarka pakeista visai kitu principu: paskolos suma negali būti didesnė už tą sumą, kurią sudaro privalomieji kario indėliai ir vieno mėnesio pagrindinė alga. Tat tie nariai, kurie turės daugiau indėlių, galės gauti ir stambesnę paskolą. Paskolos neduodamos nariams, kurie nėra išbuvę kasoje vienerių metų.

Anksčiau išduotai paskolai padengti kas mėnuo buvo išlaikoma  $\frac{1}{60}$  dalis nustatytos atitinkamos paskolos normos. Dabar paskolai padengti kas mėnuo išlaikoma tokios normos: 1) iš mokančių prival. indėlių 8 Lt — po 30 Lt, 2) iš mokančių prival. indėlių 6 Lt — po 20 Lt, 3) iš mokančių prival. indėlių 4 Lt — po 10 Lt.

Reikiant kasos valdyba gali leisti skolininkui skolos mokėjimą ne daugiau vienu metų laikui atidėti arba leisti dengti kas mėnuo  $\frac{1}{60}$  dalį paimtos faktiškos paskolos, bet toji mėnesinė mokėjimo norma neturi būti mažesnė už skolininko privalomąjį mėnesinį indėlį. Jeigu per kurį laikotarpį neišlaikomi pinigai skolai padengti, tai už praleistą laiką pinigai išlaikomi vėliau, mokant algą, bet kiekvienu atveju ne daugiau kaip dviguba norma. Paleidžiant iš tarnybos skolingą kasai narį, jo skola padengiama iš jo privalomųjų ir laisvųjų indėlių ir iš priklausančio jam atlyginimo, o jei tų pinigų nepakanka ir pats karys likusios skolos sumokėti negali, tai iš jo paimamas pasižadėjimas, pagal kurį ieškoma likusi nesumokėta skola.

Visus kasos valdymo reikalus svarsto kasos valdyba, kurią renka visuotinis narių susirinkimas — vyriausias kasos valdantysis organas. Nedalyvaujant susirinkime nariai pasiduoda dalyvavusiųjų daugumos nutarimams. Tačiau nariai, kurie dėl svarbių priežasčių kasos valdybos rinkimuose dalyvauti negali, turi teisę užpildyti balsavimo korteles ir jas uždarytuose vokuose nusiųsti ar įteikti susirinkimo pirmininkui. Rinkimų metu tie vokai atidaromi, o kortelės pridėdamos prie rinkimuose dalyvaujančių narių balsavimo kortelių.

Iki šiol priklausiusieji kasoms civ. tarnautojai, pradėdant X kat., jeigu jie iki 1939 m. pabaigos nepareikš raštu noro išstoti iš narių tarpo, tai jie pasiliks jos nariais, o jei atsisakys, tai su jais tuojaus turės būti atsiskaityta. Tokie yra šių kasų naujieji bruožai.

J. Šliūys



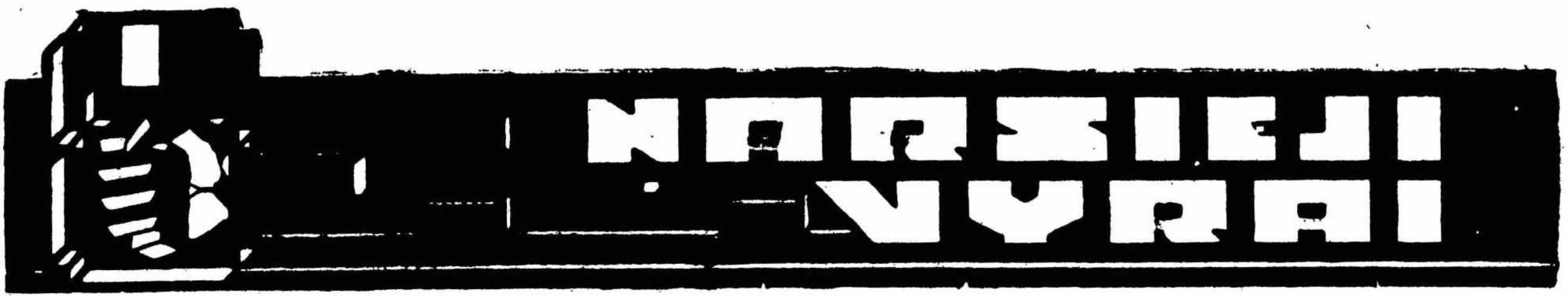

## Kautynėse buvo šaltas ir nieko nebijęs

Viršila Antanas Tartaris, gimęs 1893 m. sausio 24 d., ilgą laiką gyveno Latvijoje, Kalkūnuose. Tėvas bežemis, per nelaimingą atsitikimą nustojęs rankos, dirbo Kalkūnų dvare.

Antanas Tartaris lankė pradžios mokyklą, kuri buvo vedama lenkų ir lietuvių kalbomis. Mokytoja Onytė išmokė jį visų lietuviškų kunigaikščių gyvenimo istoriją, supažindino su Lietuvos praeitimi. Buvo dar dvi lenkės mokytojos, mokinančios tikybą. Tartarį vertė lenkiškai kalbėti poteries, bet mok. Onytės patartas griežtai atsisakydavo.

15 metų turėdamas Tartaris išvažiuoja Rusijon, Ukrainon. 1914 m. patenka į 29 artilerijos brigadą. Baigia mokomą kuopą, gauna grandinio, vėliau puskarininkio laipsnius. 1915 m. kovoja Augustavo miškuose. Latvijoje visą bateriją paima vokiečiai. Veža per Lietuvą belaisviais Vokietijon. Prie Kaišiadorių su 3 draugais iš traukinio pasprunka, palydėti geros vokiečių ugnies. Pėsčias nueina į Vitebską, iš čia atsiburia pas Dono kazokus.

Ne miela svetimos žemės. Eina vėl artyn gimtinės. Sustoja Daugpilyje. Tarnauja milicininku. Užaina bolševikai. Mieste siaučia dideli žiaurumai. Napatinka Tartarui tarnyba, be to, ir patys bolševikai į jį žvairai žiūri. Ypačiai, kad jis turi rusų šv. Jurgio kryžių ir medalį su caro atvaizdu, gautus už narsumą Didžiajame kare.

Sulaiko kartą mieste vyrą. Pasirodo, kad šis platino atsišaukimus stoti į Lietuvos kariuomenę, naikinti rusų karinį turtą, steigti partizanų būrius ir t. t. Šis lietuviškai kalbantis vyras ir atsišaukimai Tartarui padaro nepaprastai gilų įspūdį. Vyrą jis paleidžia, net nurodo kur keliauti ir apeiti milicininkų sargybas. Pats pasvarsto ir po kiek laiko iškeliauja Lietuvon.

Utenoj jį suima bolševikai. Nuveda pas komisarą. Tartaris vikriai apsisuka ir pabėga. Kelyje atsiranda dar vienas neaiškus kelionės draugas. Už Kurklių užaina juodu poilsio vienon trobon. Šeimininkai leidžia pamiegoti. Juodu guli — staiga užgriūna bolševikai. „Kas jie tokie“? Lietuvis ūkininkas atsako: „Mano brolis ir pusbrolis“... Raudonieji kareiviai buvo labai išvargę ir čia pat sukrinta. Iš ryto Tartaris su draugu anksčiau atsikėlė ir iš šios bendrystės skriste išskrido.

1919 m. gegužės m. 13 d. Ukmergėje įsirašė savanoriu. Tuoj paskyrė į 1-sios baterijos 2-jį būrį.

„Tokių mums reikia — apsidžiaugė vadas. — Čia artilerininkai brangesni už auksą“.

„Tuoj gavau kepurę, mundurą ir popierinius marškinius. Po savaitės šie marškiniai suplyšo ir nuo kūno juos turėjau lupte nulupti. Antrą dieną gavau šautuvą, balną, arklį ir antklodę. Ūsą užrietęs buvau pilnas kareivis.“

Iš pradžių buvau vyresniuoju žvalgu. Jau gegužės 17 d. susirėmėme su bolševikais prie Kurklių. Mūsų baterija turėjo dvi rusiškas patrankas. Buvo toks karštas darbas, kad baterija nė maskuotis neturėjo laiko. Sekam puolančius pėstininkus, sustojam, duodam greitą salvę ir vėl pirmyn. Puikus ūpas, kai matai, kad visą laiką eini tik pirmyn. Mėginam šaudyti kuo tankiausiai. Norėjom priešams parodyti, kad ne du pabūklai pas mus.

Bolševikai taip greit bėgo, kad nespėjo upelin nuklimpusios savo patrankos išvežti. Ji paliko mums ir tuojau ją perkinkėme, prijungėm prie mūsų baterijos. Tad dabar žygiuojame su trimis pabūklais.

Visos kautynės truko 2—3 val. ir ėjo ankstyvą saulėtą pavasario sekmadienį.

Pavakare su paimta patranka ir saujele pėstininkų vėl uždavėm garo bolševikams ir šie nubėgo dar 12 km.

Prie Leliūnų mus bolševikai bandė smarkiai paspausti. Paleido ne tik daug pėstininkų, bet ir du šarvuotus automobilius, darban visą bateriją ir dar daužė sunkios šešiacolės patrankos. Mūsų baterija stovėjo nuo pėstininkų per 1,5 km. Šaudėme per galvas pamažu slinkdami atgal. Net tamsioj naktyj pleškinom iš abiejų patrankų trumpais, bet tankiais šūvių smūgiais.

Vyrai prie patrankų, kautynes pradėję dar naujokais, visai įgudo ir taip tankiai užtaisydavo ir iššaudavo, kad bolševikų ir gudriausias turėjo manyti, kad turime bent keturius pabūklus.

O tai atvaizduodavome taip. Vadas komanduoja: Baterija po keturis! Šauna pirmas pabūklas, tuoj trenkia antrasis, dabar jau užtaisytas vėl pirmas — jis šauna, tada dar kartą antrasis. Trumpu laiku 4 šūviai ir vėl ilgesnė pauza. Iš toliau klausant — aišku, kad šovė iš keturių.

Po kelių dienų Alunta jau mūsų. Slinkome kaudamiesi pirmyn. 5—6 km už Aluntos patekome į spąstus. Iš už miško, jau šone, pastebėjau žmones. Dar pasekiau — nuo baterijos už 1,5 km buvo sparne bolševikai. Pranešu vadui. Traukiamės atgal. Man įsako su 6 žmonėmis sudaryti užtvartą, ir pasilikus ant kalvų, dengti baterijos atsitraukimą.

Liekame ir šaudome į supančius bolševikus. Vietos be galo netikusios — lygios, kiek kalnuotos, jokio miškėlio arkliams ir pabūklams paslėpti, o priešas dideliu lanku, visu šonu apeina pelkę ir eina tiesiai į

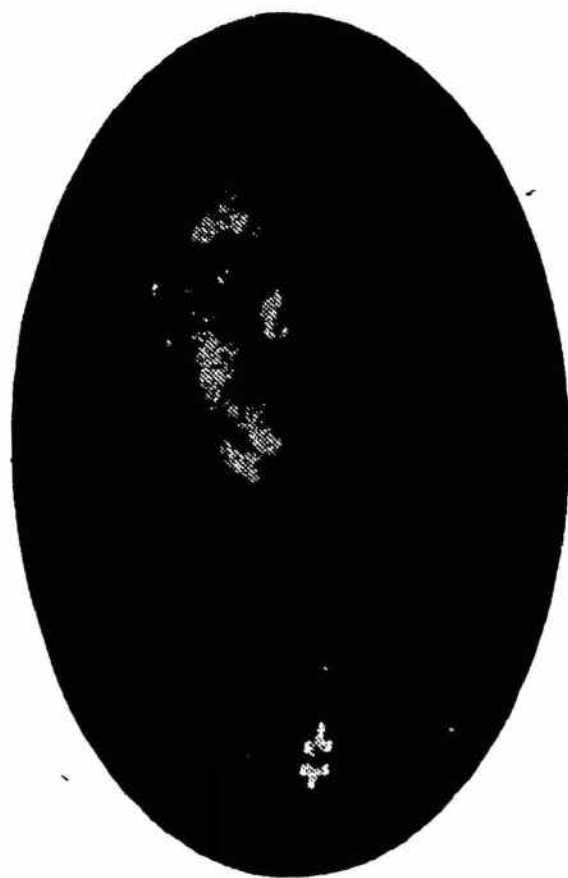

Vrs. A. Tartaris



Aluntą, matyt, norėdami visai atkirsti kelią. Pastebime bolševikus ir kairiam šone. Paliko tik siauras plyšys užpakalyje. Vadas man buvo įsakęs: Žūt-būt neprileisti priešų prie patrankų.

Pabūklai, kiek pasitraukę, užbaubia po dvi, tris granatas ir vėl slenka atgal. Kai tik trenkia perkūnu savosios patrankos ir mums daugiau valios išlaikyti iki galo, nors bolševikų kulkosvaidžiai pasiutusiai iš abiejų sparnų kalena, dulkindami kalvų viršūnes.

Pasitraukėme 3 km už Aluntos vieškelio ir lengviau atsikvėpėme. Iš maišo, tikro nelaisvės maišo, kaip unguriai išlindome, o ir priešui dar kiek sudavėme. Jis paliko ginklą, 5 arklius ir netvarkingai nužygiavo atgal už pelkių.

Vėliau apsistojome Daugailiuose. Gavome dar 1 patranką. Baterija buvo pilna. Aš dabarėjau būrininko pareigas. Prie Antalieptės turėjome ir aukų Vienos kautynėse sprogo mūsų išdėvėta patranka. Antrasis numeris buvo čia pat sudraskytas, 4 sužeisti. Dabar šis pabūklas stovi Karo Muziejuje. Aplankau jį ir pasižiūriu. Iš savo tamsios gerklės jis daug yra granatų į mūsų priešus paleidęs.

Niekad neužmiršiu, kaip mes greit užėmėme Andrioniškį (ten yra siaurojo geležinkelio stotis). Žvalgai suodė, kad ten yra bolševikai. Pėstininkai ir patrankos pradėjo slinkti miesčiuko kryptimi. Jį nuo mūsų dengė tankus miškas, už kurio tik per du kilometrus žibėjo bažnytkaimio stogai. Slinkome kaip katės žvirblių medžioti. Sustatėme patrankas didžiausioje tyloje miško krašte. Pėstininkai nušliaužė dar kiek pirmyn. Sviedinius įkišome į pabūklą, nutaikėme, pabūklinis paėmė pantelį į rankas spynai suleisti. Staiga priešakiniai švystelėja raketa. Vienu metu užkriokiam iš pabūklų. Baterija po 4! Baterija po 4! Ugnys sutyska miestelyje, prie bažnyčios, kelyje į jį. Pėstininkai savo ruožtu taip pat kirsdami iš visų ginklų pasileidžia atakon į miestelį. Bolševikai kažin ar išleido bent po dešimtį šovinių. Jie skrido į visas puses, pametę ką tik turėjo. Pėstininkai juos vijosi laukais, be paliovos šaukdami valio, o mes su patrankomis zovada įlėkėme miestelin, drebindami žemę.

Ir pasipylė žmonės! Jie bučiavo mus, glamonėjo patrankas, verkė ir juokėsi. Tuoju atsirado gatvėse staliukai, mėsos, sūrių, sviesto kalnai ant jų, gėlėmis kaišė vežimus ir arklius. Pirmą kartą čia matė lietuvių kareivius, tokius greitus ir mokančius laimėti už visus, ginklo nepajėgiančius pakelti.

Vėl kautynės ir vėl žygiai pirmyn. Kovoiant dėl Salako sprogo dar viena mūsų baterijos patranka. Buvau tada būrininku ir komandavau pabūklui. Šaudėme. Staiga pastebėjau, kad prie mano pabūklo darbas sustojo. Šokau pirmyn prie jos riktelėdamas: Kodėl nešaudote?! Greičiau! Ir tuo metu trenkė iš pačio pabūklo čia pat ugnis. Toks kurtinantis dūžis, kad trumpą sekundę apsvaigau. Mane apipylė žemėmis. Girdėjau kaip aplink birėjo mažos skeveldrėlės, grįždamos iš viršaus. Akyse įvairiaspalvės juostos. Tada nieko nesužeidė, tik artimuosius pritrenkė. Likome vėl tik su dviem patrankom. Turėjome dar daugiau pasistengti ir neatsilikti, kad šios dvi pilnai baterija atstotų.

Paėmėme Salaką. Žinojome, kad prisiartiname prie savosios sienos. Bolševikai nepaprastai didelėmis jėgomis pradėjo kontrataką. Tai buvo diena ir kautynės, kada daug teko išgyventi.

Nuo pat ryto buvo bauriai šalta ir lietus. Kautynės su mažomis pertraukomis tęsėsi visą dieną. Bolševikai padarė 12 atakų, bet mes nė vienos pėdos nepasitraukėme. Į šią pusę priešas šaudė ne tik iš lengvųjų, bet ir iš sunkiųjų patrankų, kurios mušė į viršų didelius stulpus žemių. Prie patrankų pas mus buvo naujokai. Buvo puikių vyrų — drąsių ir nepabauginamų, bet pasitaikydavo ir bailių. Kulkos pradėjo kaukti per mūsų ugniavietę. Iš sekyklos reikalauja ugnies paremti pėstininkus, ir mes duodame neatsikvėpdami. Matau, kad du jauni kareiviai per daug išlindę atviron vieton. „Pasislėpkit, — sakau jiems“. O šie man atkerta: „O kodėl pats nesislėpi?“ Ir jie dirba nesilankstydami ir be baimės.

Ugnis pasidarė dar baisesnė. Perkūniškas trenkimas, rodos, žemę perplėš. Kažkoks velnias pradėjo šaudyti į mus... Nuo antrojo pabūklo pašoksta du ir bėga į mišką. Patranka palikta tylėti, o iš priešakio ateina garsai kaip pliekiasi mūsų pėstininkai. Pabėgę — abu naujokai, silpnavaliai, vienas iš jų lenkas dvarininkėlis. Šoku paskui juos. „Grįžkit atgal!“ — įsakau. Šie guli prie žemės prisiglaudę už krūmo ir nei. Rankoje turėjau vytinį. „Prie pabūklo!“ — surikau ir vytinium pagrasinau. Abu grįžo atgal ir vėl šaudė. Visus puolimus atlaikėme, ir temstant galėjome lengviau kveptelti, nes bolševikai nuo puolimo visiškai išsikvėpė. Vėliau šis dvarininkėlis iš baterijos visai dezertyravo. Silpnieji mums tik trukdė.

Buvo ir linksmybių, nors pavojingų epizodų. Viršila Urniežius atlinguoja su maisto katiliukais. Bolševikai be sustojimo iš patrankų šaudė. „Kur tu eini į ugnį?“ — „Vadui nešu pietus,“ — tvirtai viršila atšauna ir nueina pirmyn, per granatų rausiamą lauką, link sekyklos, kur sėdėjo baterijos vadas kar. Pečiulionis (dabar atsargos brigados generolas). Staiga trenkė sunkiosios artilerijos sviedinys. Iš mūsų viršilos tik juodi dūmai ir stulpas purvo. Baigta su juo — kaip vienas ištariam. Sudraskė ir jį, ir pietus. Bet kur tau! Dūmai išsisklaido, viršila kratosi purvus ir suodžius, katiliukus vis dar laiko ir žygiuoja tolyn. Pažadavęs ir žemėtas jis net neįbrėžtas įteikia vadui šiltus pietus.

Už Salako mūsų artilerija pasirodė vėl taip, kaip ir dera lietuviškai artilerijai. Viename iš sparnų stovėjo lenkai ir prieš save turėjo taip pat bolševikus. Lenkų buvo daugiau negu mūsų, bet prieš puoliančius bolševikus dažnai jie nepajėgdavo išsilaikyti. Vieną dieną jiems buvo visai rieta ir jie šaukiasi mūsų. Vienas būrys mūsų pėstininkų ir manoji patranka buvo pasiūsta pagalbon. Atvažiuojome, lenkai nesislėpdamai žiūri į mus iš aukšto. Atsistojame pozicijon. Bolševikai pradeda pulti. Kertam į juos. Ką jūs pasakysit, — kai davėm vieną granatą, — tiesiai į jų pabūklą! Ir suardėm jį. Bolševikai visai pakriko ir ne tik buvo sulaikyti, bet ir pasitraukė. Grįžtame atgal. Lenkai žiūri ir nustebę kraipo galvas. Tai šaudė, — kalbasi savo tarpe.

Vyčio kryžiumi apdovanojimo lape šiaip rašoma apie vrs. A. Tartari: „1919 m. rugpiūčio 24—28 d. žygiuojant Kalkūnų kryptimi, jam, kaip būrininkui, vadovaujant priešas buvo išmuštas iš visos eilės kaimų: Diržūnų, Tiltiškių, Grybiškių, kartais net su vielų užtvaramis (Sorokovka), ir pagaliau iš „Bachany“ dvaro, artimiausio Kalkūnų gynimo punkto“.

Donatas



# Laimė



Kiek kartų tekėjo saulė, tiek kartų Kaziūno galvoje sukosi vis ta pati mintis — kaip surasti savo laimę. Dar vaiku būdamas ir vos pradėjęs varlinėti, jis ėmė svajoti apie didelius rūmus, apie turtingus, aukso, sidabro pilnus aruodus, iš kurių galėtų sau semti kiek tik norėtų, galėtų leisti visokiems reikalams ir niekada tų aruodų neišsemtų — niekada aukso ir sidabro nepritrūktų. Kai tekėdama saulė savo auksiniais spinduliais apvainikuodavo jo susivėlusius plaukus, Petriukas plačiai atmerkėdavo akis ir būdavo pagautas neapsakomo džiaugsmo, nes tie spinduliai jam rodėsi tuo aukso, kurio nenusakomai troško jo širdis. Bet kai tik jis suprasdavo, kad saulės spinduliai nėra aukso — nuliūsdavo ir per dieną slankiodavo be darbo, svajodamas, kur galėtų būti aukso pilni aruodai ir kaip jis galėtų prie tų aruodų prieiti.

Bėgo metai. Debesys nėrė padangėmis į nežinomus tolius, o mėlynos Petro akys lydėjo juos pilnos ilgesingo nerimo. Jo širdis daužėsi, kaip sugautas plėšikas, bet niekas nesiklausė jo nerimo. Paukščiai ulbėjo visose pievose, laukuose ir miškuose. Tos paukščių dainos liejosi jaunon krūtinėn, kaip parakas į liepsnojančią ugnį, dar karščiau padegdamos troškimus. Ne kartą Petras mėgino pats su savim kovoti. Norėjo nusikratyti tų pasiutusių minčių, kurios jį graužė kaip trys šimtai voverių jauną medį, bet jokie savęs įtikinėjimai nepadėjo. Jis troško aukso labiau už viską. Tokių savo troškimų negalėdamas niekuo patenkinti, Petras slankiojo po namus, kaip parmuštas šuo, nė prie vieno darbo negalėdamas pritapti. Tiesa, gyvenimas buvo toks, kad jo niekas nevarė prie darbo. Tėvų ūkis buvo gana didelis, o jis teturėjo tik dvi seseris ir buvo laikomas vieninteliu tėvų paveldėtoju. Tėvas turėjo arklio sveikatą ir dirbo kaip jautis. Petriukas gimė trečiuoju. Pirmosios buvo dukterys. Sūnaus atėjimas į Kaziūnų šeimą tėvams buvo didžiausia šventė ir į Petriuką iš pat jaunų dienų jie žiūrėjo, kaip į stebuklą, kaip į kokią nepaprastą dovaną. Ir motina ir tėvas visur, kaip įmanydami, savo sūnų užtardavo, neleisdami nė per plauką jo nuskriausti. Į jokus darbus Petriukas nėjo ir nė prie jokio darbo tėvai jo nepratino. Jis daužėsi su kaimynų vaikais paupiais, ir visos jo dienos bėgo tuščiam dykaduoniavime. Bet užtat kiekvienas Petriui kalbėjo apie didelius jo tėvų turtus ir apie tai, kad jis tėra vienintelis visų tų turtų paveldėtojas. Tos kalbos ir sukurstė turtų troškimą. Petras nežinojo kaip gimsta turtas, bet jis žinojo, kad nori turėti tiek turto, kiek pats suskaityti nemokėtų.

Buvo kilęs sumanymas Petriuką pramokyti, o jei mokslas gerai sektųsi — gal ir į kunigus išleisti. Nuo tokios minties motinos širdis imdavo iš džiaugsmo

nesuvaldomai plakti, bet niekam ji nedrįso to savo troškimo pasakyti — pati viena tyliai godėjo, laukdama, ką likimas jai atneš. O likimas niekam be reikalo rieškučiomis laimės nebarsto. Jis įvertina, ko kas vertas ir tik tiek teduoda, kiek kiekvienas užsitarnauja. Iš Kaziūnienės troškimo matyti sūnų iškilmingais bažnytiniais drabužiais prie altoriaus, tas likimas nusijuokė. Petriukas nenorėjo mokytis, skųsdamasis, kad mokslas jam esąs per daug sunkus dalykas ir jis negalys prie knygos sėdėti. Šiaip taip išvargęs pradinę mokyklą, visas knygas sudegino ir nė prisiminti jų nenorėjo. Taip motinos viltys ir sudužo.

Augo Petras tvirtas kūnu, bet silpnutis savo dvasia. Su piemenimis ir bernais krėtė visokias išdaigas, ir niekas nesirūpino tinkamai jo sudrausti. Vis labiau indamas apsilviti gyvenimu, vis labiau netekdamas vilties surasti aukso ir sidabro pilnus aruodus, Petras ėmė visko nekęsti. Jam atrodė, kad niekas jo nemoka suprasti, kad jis yra daug vertesnis už visus kitus ir kad jis vis dėlto gali kažin ką padaryti. Kažin ką, ko nieks nepadare ir nepadarys. Bet jis nežinojo tikrai, ką būtent jis gali padaryti ir niekada rimtai apie tai nepagalvojo. Jame šėlo jaunystė visa pasiutusia galia ir nerado plyšio, pro kur galėtų išsiversti. Aukso troškimas pavirto į laimės troškimą. Petras pasijuto nelaimingas.

Vieną gražią gegužės naktį Petras pabėgo iš tėvų ūkio. Jam tada buvo devyniolika metų. Pabėgo jis pirmiausia dėl to, kad kitur tikėjosi pats savo jėgomis greitai praturtėti; manė, kad jį pagavęs neramumas praeis tada, kai jis bus kišenes prisikimšęs pinigų. Palikdamas namus, jis negalvojo greitai atgal sugrįžti. Tikėjo, kad ne jis į namus, o namai pas jį ateis. Bet svetima padangė Petrą priėmė ne kaip motina, o kaip pikta pamotė. Pradžioje Petras atvyko į miestą, tikėdamasis tuojau pat gauti kokį darbą. Vienur kitur jam pasisekė susitarti prie statybos darbų, bet nė vienoje vietoje jis neištesėjo pabūti, kad sulauktų pirmo atlyginimo: nuo visų darbų jis po vienos kitos dienos bėgo. Jam atrodė persunku. Vienur metęs darbą, ėjo kitur jo ieškoti. Bet niekur nerado to, ko jis norėjo, ir niekas neišklausė jo prašymo dvigubai jam mokėti, nes niekas netikėjo, kad jis gali dvigubai daugiau padaryti. Nebesitikėdamas mieste ką nors geresnio surasti ir visiškai baigdamas iš tėvų išsineštus pinigus, Petras, vis dar tikėdamasis pats vienas išsiversti, nutarė vykti į kaimą — stoti už berną arba eiti padieniais. Bet ir čia jam buvo pernelyg sunku.



Pradžioje Kaziūnas nuvyko į Pušaloto dvarą. Tas dvaras buvo garsus visoje apylinkėje savo pažangumu. Energingas dvaro savininkas atsargos kapitonas Motiejūnas per keletą metų taip pavyzdinčiai sutvarkė ūkį, kad iš tolimų kampų atvažiavusios ūkininkų ekskursijos turėjo kuo stebėtis ir daug ko pasimokyti. Tame dvare javai derėjo kaip derlingiausioje Ukrainoje, karvės davė pieno daugiau, kaip Olandijoje, o šakniavaisių derlius buvo didesnis už didžiausią Danijos derlių. Apie Pušaloto dvarą Petras buvo girdėjęs tebebūdamas savo tėviškėje — per pusantro šimto kilometrų. Ir jį pagavo tarsi koks džiaugsmas, kai palikęs dulkėtą miestą, išėjęs į vieškelį jis pamatė raudonus dvaro trobesių stogus ir plačius, kaip gelsva jūra, linguojančius javų laukus.

— Štai, kur aš galėsiu gerai uždirbti! Čia tai ne tėvų nuskurdęs ūkelis, o dvaras, kaip reikiant — iš visko matyti. *Ech, kad aš tokį dvariuką turėčiau!*

Trumputis džiaugsmas pagavo Petrą, kaip motina kūdikį. Apkabino jį nematomos švelnios rankos, prispaudė prie krūtinės ir vėl paleido, kaip svetimą vaiką, neleidamos pajauti plakančios širdies. Pažiūrėjo jis į savo kojas: dulkėti pusbačiai prašėsi remonto, kelnės buvo susitepusios, o iš namų pasiimtas visiškai naujas, geros pirktinės medžiagos švarkas buvo susinešiojęs ir poroje vietų perplėštas. Į save bežiūrintį Petrą ėmė kažin koks apmaudas. Džiaugsmas dingo, kaip nebuvęs. Jis užmiršo, kad gali turėti tokį didelį dvarą, kaip tas, kurio raudoni stogai nuostabiai švytėjo žaliuojančių javų jūros ir augalotų medžių



... Ech, kad aš tokį dvariuką turėčiau ...

supami. Jį užplūdo jausmas, kad jis tėra paprastas žemės kormis — Petras Kaziūnas, išėjęs iš namų laimės ieškoti ir tos laimės negališ niekur rasti. Čia vėl staiga pasidarė ilgu tėviškės, namų, ilgu ne tik tos vietos, kurioje gimė ir augo, bet ir tų žmonių, prie kurių iš mažens priprato, kuriuos pažino nuo kūdikystės metų. Jis galvojo apie motiną. Ji sėdi svirne užsikniaubusi į pagalvį ir verkia. Juk ji nežino kur dingo jos vienintelis sūnus. Jis iki šiol nieko į namus neparašė. Nieko per du mėnesius. Tėvas taip pat nemažiau graužiasi.

Kad ir ilgu buvo Petrui savo gimtinės, bet į ją grįžti nenorėjo. Jis ėmė tyčiotis iš to ilgesio, tardamas, jog tai tesąs tikras bobiškumas.

— Kurių velnių dabar man tie namai sapnuojasi. Palikau — tegu žinosi sau. Su tėvais visą amžių negyvensiu, aš ne vaikas, kad motinos sijono įsikabinęs

Karo Muziejaus vyr. sargovui karo invalidui  
**BRONIUI TVARKŪNUI**  
dėl jo motinos mirties reiškia užuojautą

*Karo Muziejaus administracija  
ir tarnautojai*

vaikščiočiau. O kai dėl laiško, prasigyvensiu, praturtėsiu, galėsiu ir parašyti.

Tokių minčių lydymas, Petras įėjo į Pušaloto dvaro kiemą.

Du dideli šunes, pamatę svetimą žmogų, dauždami sunkias geležines virves, laikiusias juos prie mūrinio pastato, ėmė įnirtusiai loti. Iš jų nasrų tyško seilės ir blizgėjo aštrūs dantys. Dvaro kieme tarp storių lapuotų medžių prie didžiulių stalų sėdėjo daug vyrų ir merginų. Stalai buvo apkrauti valgiais. Petras suprato, kad pataikė pietums. Šunų lojimas atkreipė kelias valgančiųjų galvas į ateivį. Petras nedrąsiai artinosi prie stalų ir atrodė sumišęs. Vieno stalo gale jis pastebėjo iš kitų išsiskiriantį žmogų. Jis rūkė pypkę ir pasukęs galvą smalsiai žiūrėjo į jį. Iš apsirėngimo tas rūkantysis atrodė arba pats dvaro šeimininkas arba jo ūkvedis.

— Labą dieną! — pakeldamas kepurę tarė Petras, per keletą žingsnių priėjęs prie stalo, stengdamasis atrodyti drąsus.

Staiga prie stalų nutilo visas erzesys. Atrodė, kad valgančiųjų burnose sustojo kąsniai.

— Labą dieną! — atsakė jam akių nenuleisdamas rūkantysis vyras. Pypkę išėmęs iš dantų, jis nusispiovė ir paklausė:

— Na, ką gero pasakysite?

— Noriu kalbėti su šio dvaro šeimininku.

— Aš pats kalbu.

Petras pajuto keistą baimę ir pagarbą šiam vyrui. Pats nejausdamas ir negalvodamas ką daryti, pakėlė kepurę ir, pasisakęs savo pavardę, paprašė darbo.

— O, darbo pas mus yra iki valios. Bet darbas sunkus. Tinginiams jis nepakeliamas ir pas manė nė vieno tingino nėra. — Lyg išpėdamas Petro nerangumą kalbėjo Motiejūnas. — Aš moku po aštuonias dešimtis litų vasaros mėnesiais ir duodu maistą. Tamsta sutinki?

— Sutinku, ponas.

Ir taip Kaziūnas atsidūrė Pušaloto dvare — atsargos kapitono Motiejūno pavyzdingame ūkyje. Sunkus darbas užgulė Petro pečius. Čia visi darbai sukosi mašinės tikslumu ir nė vieną minutę nebuvo laiko tingėti. Pirmosios dienos Petrui pasirodė tikras pragaras, ir jis norėjo tučtuoju bėgti iš čia. Bet kol kas nepabėgo, nors nuo sunkaus dobilų piovimu ant delnų išvirto pūslės, nors visas nugarkaulis gelte gelė nuo sunkių darbų, o galva kvaito nuo pasiutusio darbų tempo ir įkarščio.

Pušaloto dvare Petrą užbūrė vienos milžėjos šypsniai, jos viliojantys ir žadantys žvilgsniai. Gal ir dar kai kas Petrą sulaikė. Pušaloto dvarininkai sudarė lyg ir vieną šeimą, nors čia buvo iš visokių kampų susirinkusių. Motiejūnas mokėjo taip organizuoti visus darbus, kad kiekvienam teko dirbti tik tiek, kiek būtinai reikalinga. Nedaugiau ir nemažiau. Be to, dirbantysis jauste jautė, kad jei jis nors per plauką savo darbo nepadarys, tai visas dvaras — viso dvaro darbai turės sustoti. Ir taip, nors kiekvienas dirbo tik jam pavestą darbą ir dirbo tiktai už save, bet buvo aišku, jog jis drauge dirba ir už kitus — visų labui.

(Pabaiga Nr. 2)

J. Nr.





(Iš lietuvių karių-pirmūnų gyvenimo Rusijoje 1917—1918 m.)

Mūsų grupei nepavykus prisijungti prie lietuvių kavalerijos diviziono, tarėmės, ką daryti, kokia kryptimi keliauti, kad galėtumėm pasiekti savuosius. Į Smolenską, į kur išvyko mūsiškiai, nė vienas kariuomenės dalinys nevažiavo. Todėl aiškiai žinojom, kad mums, vienam baterijos skyriui, stoties viršininkas neduos vagonų. O žygio tvarka pasiekti Smolenską buvo labai sunku: jeigu keliauti tiesiu keliu, tai praeitų apie dvi savaites, o maisto turėjom tik penkiom dienom. Be to, tiesiu keliu vykti į Smolenską buvo neįmanoma. Pskovą, per kurią mums reikėjo keliauti, jau buvo užėmusi vokiečių kariuomenė. Reiškia, jeigu trumpinsim kelią, tai pateksim į vokiečių nelaisvę.

Mums aptariant tolimesnės kelionės kryptį, į Valkus išygiuoja besitraukianti mūsų brigada. Brigados viršininkas gen. Fialkovskis, sužinojęs, kad mums nepasisekė prisijungti prie lietuvių dalinių, išakė įjungti baterijos skyrių į brigadą ir sykiu vykti rytų kryptimi, Čudovo ežero link.

Laukais slenka didžiulė pilka vora ir smelkiasi į juodą, sunkiai permatomą naktį, šalindamosi nuo pavojaus, nuo grūmojančio priešo. Vyrų keikimai, arklių prunkštimas ir vežamų patrankų bildesys ardo nakties tylumą.

Sninga. Eiti klampu: sniego ir purvo mišiny keliasi kojos, kliūva už menkiausio kupstelio. Žengiam netvarkingai susibūrusiose gretose ir kiekvienas jaučiam nemalonų traukimosi jausmą. Net draugų, einančių gretose, pradeda neapkęsti.

— Gyvuly! Nelipk ant kojų! — rékia kažkas priešakinėse gretose. — Valgomąją suardysiu!..

— Per trumpos rankos...

— Tylėk!

Du vyrai suardo gretas, susikimba peštis. Didesnysis permeta draugą žemėn ir šautuvo buože pradeda tvoti krūtinėn.

— Užmušiu! — unksčia jis. — Nemindžiosi daugiau pritrintų kojų...

Bet vyrai mušeikos išsiskiria. Tada nukentėjęs kareivis, norėdamas pasiskusti, ieško vado, bet niekur nesuranda. Numojęs ranka ir iškeikęs dangų ir žemę, žengia toliau su kitais. Mes pastebim, kad likom vieni, be vadovybės.

Prislėgtu ūpu, nusiminę žygiuojam be vadovybės. Antrą kelionės dieną pasigirsta aimanos, kad paklydome. Sustojam ir dairomės. Aplink plynūs, snie-

gu apsikloję laukai ir daugiau nieko: jokios trobelės, jokio žmogaus, tarytum čia jau seniai visi buvo išmirę ar į žemes prasmeę.

— Nors vieną praeivį sutiktume, — beviltiškai klaidžioja sniego tyrais ūsoto viršilos akys, — nurodytų kelią, o dabar...

— Dabar, — pertraukia jį eilinis Sibiriakovas, — užklups vokiečiai ir visus išguldys kaip smilgas.

— Tai jūs kalti dėl mūsų nelaimės, — duria į mane pirštu Sibiriakovas.

— Kaip tai? — stebiuosi ir matau, jog daugybė klausiamais žvilgsniais vyrų domisi mūsų pokalbiu.

Sibiriakovas aiškina:

— Jūsų kaltė, sakau, jūsų: latvių, lietuvių ir lenkų... Velniams jūs pradėjote skirstytis į tas grupes, į tuos tautinius batalionus, Suardėt mūsų eiles, užpykdėt vadus. Jūsų, agitatorių, darbeliais pasipiktinusi vadovybė paliko mus badui ir pražūčiai.

Jis kalba aiškiai ir įtikinamai, kiekvieną sakinį baigdamas rankos mostu, o pykčiu degančiomis akimis dėpčiodamas tai į mane, tai į vyrus, ratu mus apstojusius.

— Netiesa, — mėginu teisintis. — Mums vadovybė leido organizuotis. Mes pasinaudojom tik teisėtomis laisvėmis.

Bet kareiviai, susidomėję mestu lietuviams kaltinimu, mano pasiteisinimų neklauso.

— Atsakysi už mūsų nelaimę! — piktinasi vienas. — Savo gyvybe, savo galva atsakysi! — rékia kitas.

— Nesikarščiuokit, vyručiai! — užtaria mane Šilkauskas. — Juk ir mus laukia vienodas likimas...

— A, ir tu, atsiliepei... Už agitatorių užtari...

— Neužtariu, tik tiesą kalbu. Argi kalti lietuviai dėl mūsų vadų klaidų.

— Kalti, lietuviai kalti!.. Sušaudyti juos!!!

Aplink mus lietuvius vis daugiau ir daugiau renkasi rusų. Jie svaido į mus priekaištais ir pykčiu persunktais žvilgsniais, tarytum, iš tikrųjų, mes esam visų nelaimių kaltininkai.

— Sušaudys, žalčiai... — keistom akim į mane žiūrėdamas lietuviškai sako Šilkauskas.

— Mirtis jiems! Mirtis! — vėl pasigirsta grasinimai ir po to sublizga daugybė į mus atkreiptų šautuvų vamzdžių.

— Numeskit ginklus ir pirmyn! — sukomanduoja mums Sibiriakovas.



Suprantu, kad reikalas nepaprastai rimtas, kad nesulauksime šitų sužvėrėjusių žmonių pasigailėjimo, tačiau vis dėlto mėginu gintis.

— Vyrai! Ar žinot bent vieną atsitikimą, kad lietuvis kareivis nuskriaustų savo draugus... Net fronte, pirmose pozicijų linijose, mes, lietuviai, visada buvom pirmieji... Kas nedrebėjo eidamas į šrapnelių ir kulku audrą ryšių palaikyti — lietuvis Sakalauskas. Kas numušė vokiečių lėktuvą, kuris mums visiems sėjo bombomis mirtį — lietuvis Nazaras. O šnipą, kuris lindėdamas malūne ir priešui apie mus pranešėdamas būtų pridaręs mūsų brigadai didelių nuostolių, kas susekė? Vėl lietuvis Golikas...

Kareiviai tyli. Matydamas suminkštėjusius žvilgsnius, varau toliau:

— Tai pagalvokite, kaip sunku būtų mirti čia, ramioje užfrontėje ir dar nekaltai nuo savo draugų rankų... Išėitų taip: vokiečio kulka nepataikė, tai rusų pataikys...

— Gana, — pertraukia mano kalbą: — Gana įtikinėti tuos nedorėlius...

Šalia mūsų atsiranda visų gerbiamas gydytojas Kuznecovas.

— Paleiskite juos! — kreipiasi jis į nustebusius kareivius. — Paleiskite! Neįsakau, bet prašau, kaip jūsų bičiulis.

Gydytojas pasiūlo į visas keturias puses pasiūsti žvalgus: raitininkai gali susitikti žmogų, kuris nurodys kelią Čudovo link. Pasiūlymą kareiviai priima. Mes liekam laisvi. Už poros valandų grįžę žvalgai praneša tikslią kelionės kryptį. Vėl nušvitę ir patenkinti keliaujam toliau.

Čudovo ežerą pasiekėm švintant. Dabar mes tvarkingiau, ne taip skubėdami, galėsime keliauti toliau į Rusijos gilumą.

Ežeras apsidengęs ledu, išraižytas įvairiakrypčiais keliais. Čia laikinai apsistojom susitvarkyti. Suėina visi ir suveža patrankas. Rūkom ir dairomės. Aplinkui kalbos ir ginčai: apie tolimesnės kelionės kryptį ir apie tai, ar vežtis su savim patrankas, ar palikti jas čia. Ginčai ilgai neužsitęsia: daugumos nutarimu patrankas paliekam vidury ežero, o patys dideliais būriais einam pas vietos gyventojus ieškoti poilsio. Vakare ant ežero susirenka valstiečiai ir iškirtę dideles eketes, triukšmaudami, nuleidžia visus pabūklus į ežero dugną.

Rytojaus dieną iškeliaujam į stotį ir sulipam į vagonus. Reiškia, netrukus būsime Jaroslavly, kur sutvarkys mūsų dokumentus ir paleis į atsargą. Bet kareiviai nelaukė formalumų. Važiuodami jau draskė nuo savęs visus karinius ženklus. Šita rusų kareivių netvarka ir demoralizavimasis sunkiai slėgė mus lietuvius.

— Gana kariauti, gana kariauti, gana kariauti! — skambėjo visas drausmės apleistų kareivių ešelonas.

Apsigyvenu Jaroslavly, bolševikų valdomam mieste. Ieškau užsiėmimo pragyvenimui, laiškais teiraujuosi pas draugus apie lietuvių kariuomenės dalinių likimą, kol mane vėl užklumpa nelaukta, netikėta nelaimė.

Vieną vakarą kažkas pasibeldžia į mano buto duris. Atidarau. Įeina kariniais drabužiais apsirengęs žmogus, dviejų ginkluotų kareivių lydimas. Susipažinęs su mano dokumentais, parodo kratai daryti leidimą.

— Jūs organizuojat baltagvardiečius, — pareiškia jis. — Mes turime žinių...

— Netiesa, — atsakau, — esu lietuvis ir jokių baltagvardiečių nepažįstu...

Mėginu aiškinti, bet veltui. Padaro kratą ir paima: organizacinio lietuvių komiteto posėdžių ir susirinkimų protokolus, leidimą organizuoti pirmąją lietuvių artilerijos bateriją ir kitus lietuviškos dalies organizavimo dokumentus. Visa tai išžiūrėjęs, komisaras nudžiunga ir pareiškia, kad aš areštuotas. Du kareiviai mane nuvaro į nuovadą, o iš ten į kalėjimą, vadinamą „Karobnikai“.

Tvanki drėgme dvelkianti kamera. Geležimis apkalti langai, skurdžiais patalais geležinių lovų dvi eilės. Kameroj prieblanda. Blanki elektros lemputė silpnai apšviečia pilkas, aptrupėjusias sienas ir sukrypusį stalą, kurį apsėdę įvairaus amžiaus, įvairių profesijų žmonės. Seni ir jauni, kariai ir piliečiai, barzduoti ir gyvaplaukiais apžėlę belaisviai susidomi mano nelaime:

— Už ką pakliuvai, už ką?..

Aš nežinau ką sakyti, kaip aiškinti suėmimo priežastį.

— Tai už ką patekai, sakyk! — sudrožia man per petį jaunas, inteligentiškos išvaizdos karys. — Ar nebuvai senos armijos karininkas? Jie tokius dabar stveria. Štai ir mane...

Pavaišinu belaisvius papirosais ir papasakoju arešto priežastį. Ramiai išklausę, jie pradeda spėliojimais skirti man bausmę.

— Sušaudys, — nusprendžia vienas senis.

— Paleis, — jam priešinasi šalimais stovintis rudabarzdis.

O karininkas, kuris pirmiausia mane užkalbino, sako:

— Pasėdėjęs kelias dienas pats sužinosi... Tik nenusimink! Nereik pasiduoti visokiems gandams ir gąsdinimams...

Karininko žodžiai mane paveikia. Nusiraminu laukdamas arešto pasekmių.

Už trijų dienų iš miesto į mūsų kamerą ataidi šautuvų ir kulkosvaidžių šūviai.

— Sukilimas! — garsiai, visus apžvelgdamas, praneša karininkas. — Baltieji sukilo...



... Tai jūs kalti dėl mūsų nelaimės...



Subruzdo visas kalėjimas. Prasideda paslaptin-  
gos signalizacijos. Kaliniai vieni kitiems kietais  
daiktais tuksena į sienas — garsais kalbasi, tariasi.

Ištrūkę iš kalėjimo, dviese su karininku atsidū-  
rėm ant tiltó, kurs jungė priemiestį su centrine mies-  
to dalimi. Apsvaigintas netikėtai greitu išsivadavimu,  
negalėjau suvokti kur bėgti, ką veikti. Bet karinin-  
kas nebuvo išsiblaškęs. Tuoju suprato, kad anoj pu-  
sėj, miesto centre, įsitvirtino baltosios armijos dalys.

— Jeigu į aną pusę pateksim — laukia mus ra-  
mybė ir poilsis, — buvo pirmi jo žodžiai.

Tačiau tiltu eiti buvo pavojinga: zvimbė kulkos,  
griuvo ir vaitojo sužeisti drąsūs praeiviai.

Vargais negalais už pusvalandžio įžengėm į bal-  
tosios armijos užimtą teritoriją.

— Dabar mūsų keliai skiriasi, — atsisveikino ma-  
ne karininkas ir spruko į pirmą pasitaikiusį skers-  
gatvį.

Buvo sunku vienam orientuotis. Kulkosvaidžiai  
ir patrankos griaudė be perstojo. Vis dėlto ryžausi  
surasti bent kokio pažįstamo žmogaus butą, kur ga-  
lėčiau saugesnėj vietoj išlaukti kautynių galo. Pirmas  
sis mano sutiktas pažįstamas negalėjo nieko padėti.  
Tai buvo komisaras Nachimsonas, kadaise pasirašęs  
mums leidimą organizuoti lietuvių bateriją. Jis buvo  
negyvas: gulėjo gatvėj kraujo klane aukštiekninkas,  
rankas atmetęs į šonus. Iš krūtinės dar sunkėsi krau-  
jas — matyt, žmogus neseniai buvo nukautas.

Švinta. Už lango griaudžia šūviai, zvimbia šrap-  
neliai, tačiau kambarį jauku, šilta, malonu. Atrodo,  
kad jokia kulka neįveiks ramybe dvelkiančių sienų,  
jokios patrankos sviedinys nepajėgs sugriauti mano  
pastogės.

Sėdžiu ir klausausi kautynių triukšmo, kaip  
vyksta broliškasis karas. Mane aplanko kaimynas  
Kurylovas:

— Kalinys namie! Gyvas ir sveikas! Nuostabu!  
Mes manem, kad jau niekad negrįši...

Nuoširdžiai krato jis mano ranką ir paviršutiniš-  
kai pasakoja savaitės įvykius. Apie tai, kaip sukilę  
baltieji miestą užėmė, kaip žmonės kits kitą skundė,  
išdavinėjo...

— Ir tu buvai įskustas, — rimtai sako Kurylovas.  
— Zubarovo darbas. Norėjo pasigerinti bolševikams,  
tai ir įskundė.

Reikšmingai primerkęs pykčiu žaibuojančias  
akis, išreiškia pasiūlymą:

— Atkeršyti galėtum, biaurybei. Kai tik parėjai  
— pabūgo, po lova pasislėpė.

Atsisakau nuo pasiūlymo.

— Tai aš pats nueisiu į policiją ir pasakysiu  
visą teisybę.

— To nedaryk. Jam gresia mirties bausmė, o aš  
tuo tarpu sveikas ir gyvas.

Bolševikai spaudė baltuosius, o baltieji traukėsi.  
Kad padarytų priešui daugiau žalos, baltieji sprogdino  
tiltus, padeginėjo didesnius pastatus. Didžiulės  
gaisro pašvaistės ir juodų dūmų debesys apgulė  
miestą. Gatvėse buvo tvanku nuo dūmų ir žmonių  
kamšaties. Klykė moterys, rėkė vaikai, daužėsi, stau-  
gė pririšti ugnies kankinami šunes.

Tuoju iš vietos gyventojų buvo suburtas būrys  
kovai su ugnimi. Dirbom, gelbėjom svetimą turtą —  
kentėm pavojus. Po to buvau pašautas į koją ir, bal-  
tiesiems pasitraukus, patekau bolševikų nelaisvėn.  
Visus belaisvius išvedė užmiestį, kur pradėjo tik-  
rinti dokumentus. Kas neturėjo kuo įrodyti savo už-  
siėmimo, komisarai žiūrėjo į delnus. Jeigu delnuose  
rasdavo darbo paliktas žymes — paleisdavo, jei ne —  
areštuodavo ir daugelį sušaudė. Mane taip pat palei-  
do. Greit po to vargais negalais atvykau į savo gimtą-  
jį kraštą — į Lietuvą. J. Aleksandravičius

## NUOŠIRDUMAS VILNIEČIAMS CHORISTAMS

Dabar Lietuvoje vieši Vilniaus lietuvių „Varpo“ choras.  
Jis čia ruošia dainos koncertus ir lanko žymesnes vietas. Mū-  
sų visuomenė sesėms ir broliams vilniečiams reiškia labai  
daug pasiūlumo, širdingumo ir simpatijų įvairios organizaci-  
jos jiems pagerbti ruošia priėmimus, pramogas, vakarus. Kar-  
tais per vieną dieną jie turi pabuvoti bent keliose vaišėse. Pats  
įspūdingasis ir širdingasis priėmimas buvo Valstybės Teatre  
gruodžio 31 d. Choras čia turėjo savo dainų koncertą, kurio  
pertraukų metu jį pasveikino artistų vardu Kipras Petrauskas,  
Lietuvių Muzikų D-ja, Kaune gyveną vilniečiai, šaulių, jauna-  
lietuvių, Dainos d-jos, studentų ir darbininkų chorai, pavasa-  
rininkai, konservatorija ir kt. Choristams ir dirigentui Siniui  
buvo įteikta gėlių, dovanų, o publika sveikino ir dovanų įtei-  
kimo metu kelė didžiausias ovacijas, iš visų teatro aukštų,  
kurie buvo perpildyti žiūrovais, į sceną kaip lietus krito gėlės.  
Ir vilniečių ir kauniečių veiduose spindėjo didžiulis džiaugs-  
mas ir dvasios pakilimas. Daugelyje akių sužvilgo ašaros. Tai  
buvo didelė lietuviškumo ir savo žemės meilės šventė.

Savo programoje choras parodė gražių sugebėjimų ir la-  
bai daug širdingumo. Ypač paminėtina paties choro dirigento  
kompozitoriaus Siniiaus sukurta trijų dalių giesmė „Vasario  
16“, kurią choras dainavo pirmą kartą, nes Vilniuje lenkai jos  
neleido dainuoti. Visas dainas klausytojai lydėjo gausiausiai  
plojimais ir šauksmais. O pasibaigus koncertui toks buvo vi-  
sų ūpas, kad sunku buvo salę aplėisti, kur taip širdingai buvo  
pabendrauta su Vilniaus lietuviams. Griausmingos ovacijos,  
išspaudusios daug kam ašaras, nenorėjo baigtis, kol susiliejo  
į himną ir dainas apie Vilnių. Visi jautė, kokie stiprūs raiš-  
čiai riša čia ir Vilnijoje gyvenančius lietuvius.

Po koncerto teatro bendradarbiai vilniečius dainininkus  
pakvietė vaišių.

Dabar choras lankosi provincijoj: Klaipėdoj, Šiauliuos,  
Radvilišky, Panevėžy, kur koncertuos ir dar keliom dienom  
sugrįš į Kauną.

Vilniečiai lanko ir mūsų kareivines, kur jie susipažįsta su  
mūsų vyrų gyvenimu, ginklais, darbu ir t. t. Ypač jiems pa-  
tikusios P. L. P. Karo Mokyklos auklėtinių dainos.

K. K.

## „VIENYBĖS“ VYR. REDAKTORIUI S. E. VITAIČIUI ĮTEIKĖ V. D. GEDIMINO ORDINĄ.

Vyriausias „Vienybės“ redaktorius S. E. Vitaitis už nuo-  
pelnus Lietuvai Respublikos Prezidento apdovanotas Didžiojo  
Lietuvos kunigaikščio Gedimino ordinu. Šią garbės dovaną  
redaktoriui p. Vitaičiui įteikė Brooklyne Lietuvos generāli-  
nis konsulas New Yorke p. Budrys.

G. E. Vitaitis jau daug metų kai gyvena Jungtinėse Ame-  
rikos Valstybėse ir nenuilstamai, kaip žurnalistas, tarp išeiv-  
vių lietuvių dirba tautinį darbą. P. Vitaitis anksčiau redagavo  
„Tėvynę“, nuo š. m. liepos mėn. perėmė redaguoti tautinį  
lietuvių dienraštį „Vienybę“.

Reikia pasakyti, kad, aplamai, redaktorių darbas nėra  
lengvas, bet jis nepaprastai yra sunkus Amerikos lietuvių  
spaudos redaktoriams, kur bendradarbiauja labai mažas ra-  
šančiųjų kadras, o jei kas ir rašinėja, tai redaktoriui reikia  
daug darbo ir energijos padėti, kad atsiųstas rašinys išeitų  
toks, kad autorius būtų savo rašiniu patenkintas, ir kad jis tiktų  
ir laikraščio kryptčiai bei tikslams. Be to, dar redaktorių  
turi turėti skaitančios visuomenės populiarumą, jis turi bū-  
ti gerai pažįstamas ir turis skaitančiosios dienraštį visuo-  
menės pilną pasitikėjimą. Tuo būdu redaktorius dar privalo  
važinėti po plačiausias Amerikos lietuvių kolonijas su pas-  
kaitomis, pranešimais bei referatais. Tokios aplinkybės iš  
redaktoriaus išsemia paskutines jėgas, o tuo labiau, kuriem  
labiau rūpi lietuvių išeivių tautinis išsilaikymas. Vyr. „Vie-  
nybės“ redaktorius p. Vitaitis kaip tik yra atsidavęs ir iš-  
širdies dirba, kad būtų išlaikytas ne tik tarp vyresniųjų  
Amerikos lietuvių tautinis būvis, bet kad būtų išgelbėtas ir  
Amerikos lietuvių jaunimas. Jis, perėmęs „Vienybės“ reda-  
gavimą, kaip tik pasikvietė į redakcijos darbą porą iš jau-  
nųjų gerų lietuvių tarpo padėjėjų, kurie labiau supranta  
Amerikos jaunimo dvasią ir jų pažiūras. Suprantamas da-  
lykas, kad pertvarkyta „Vienybė“ labiau išeis į jaunimo tar-  
pą, o jaunimas, skaitydamas „Vienybę“, labiau pažins Lie-  
tuvos gyvenimą, nes „Vienybėje“ labai plačiai rašoma apie  
Lietuvą, jos pažangą, kultūrą bei kasdieninį gyvenimą.

Aplamai, p. Vitaičiui perėmus „Vienybę“ redaguoti,  
dienraštis žymiai pasikeitė ir jame dedama daug geros me-  
džiagos, įvairių žinių, kiek apie Amerikos lietuvių gyvenimą,  
tiek ir apie pačią Lietuvą.



# MOKYKLAI IR KARIUOMENĖ



## TĖVYNĖ JUOS ŠAUKĖ

Šiandien tėviškėje žiema kalba savo žodžius, šaltus ir nejaukius žodžius, kurie supurto girioje slūpintį vilką. Tada vilkas gailiai sustaugia. Jo garsas aiksi baltais laukais, nuskrenda kažkur, dingsta.

Kasmet Kalėdoms aš važiuoju į tėviškę. Čia aš susitinku nuo pat kūdikystės matytus gerus tėvų veidus besirūpinančius mano sveikata, manimi.

Čia apgaubia mane tokia nuotaika, kurios aš mieste, savo draugų tarpe, niekad nepajusčiau. Tada aš nejaučiu žemės gyvenimo ritmo, nejaučiu aplink verdančių žingsnių, kurie milijoniniais garsais spigina ausis, kurie rytą-vakarą daužosi šaltais miesto šaligatviais, ten ieško laimės ir paguodos.

Aš — gyvenu užuomaršos ir laimės dienas. — — — — —

Nauji Metai. Tai eilinė, šalta metų diena. Bet šventa toji diena. Tada žmonės stabteli, tarytum suabejoja savo kelio tiesumu.

Ak, metai jau nubyra į užuomarštį, nesugražinamai, nesulaikomai, padidinę mūsų dienų našta, palikę tik įspūdžius, šimtus atsiminimų...

Naujųjų Metų dieną pas mus susirinko žmonių. Jie buvo ūkininkai. Jie daug pasakojo. Tada nutrūko laikas, tartum jis sustojo, grįžo seniai gyventi metai. Pasinėrę į prisiminimus, mes jautėmės laimingi. Mes pasidavėme maloniam praeitų laikų svaiguliui, kuris tą dieną užvaldė mūsų širdį ir protą.

Valstybės Tarybos ištartas laisvės žodis suskambėjo visuose kraštuose. Jis giliai įsmilko į kiekvieno lietuvių sielą, jis parodė naują saulę tautai.

Išblaškyti po visą pasaulį lietuviai vėl sugrąžino į savo sielas viltį.

Vienoje Rusijos gimnazijoje mokėsi jaunuolis. Jo akyse dažnai suspindėdavo vilties švieselės, tai vėl jos liūdnai stebėdavo draugus, kartais užmiršdamos pamokas, klase, viską.

Jis ilgėjosi.

Ilgėjosi lygių Žemaitijos laukų, ilgėjosi nenuoramos Baltijos, kuri niršulingai daužė krantą, tarytum, norėdama jį paskandinti, nubučiuoti marių bučiniu. Kai nepasisekdavo nugalėti blizgančio smėlėto kranto, jūra pradėdavo gailiai staugti, verkti, dejuoti...

Karo metai šį gimnazistą drauge su visa šeima nugramzdino į Rusiją. Ir štai jau ketvirtį metų jis nemato savo Tėvynės laukų.

Vieną dieną jis grįždamas iš klasės netyčia susitiko savo draugą Stasį.

— Petrai, naujiena! — neslėpdamas džiaugsmo šaukė Stasys.

Petras ištraukė iš draugo laikraštį ir perskaitė. Buvo tik nedidelė kronikos žinutė.

— Na?

— Lietuva... Lietuva laisva... Sava kariuomenė... Stasį, aš išvažiuoju į Lietuvą! Tuoju.

Stasys apsidžiaugė.

— Juk ir aš važiuoju. Važiokime drauge.

Ir kas tada galėjo pagalvoti, kad juodas traukinys, dengdamas laukus dūmais, šniokšdamas, kaukdamas, per Rusijos laukus vežė du jaunuolius gimnazistus su nekantriai plakančiomis širdimis greičiau pamatyti savo Tėvynę, greičiau įstoti į lietuviškosios kariuomenės eiles.

Traukinys nežinojo. Nežinojo kad jaunuoliai, tik pamatę Tėvynės žemę, prisiekė ją ginti, kaip gynė proseniai, kaip jiems ginti pasakė patekėjusi laisvės aušra.

Sunku būtų nupasakoti, kas prakalba žmoguje, kada jis pamato savo gimtąjį kraštą, kada krūtine prisiglaudžia prie žemės ir savo lūpomis ją bučiuoja. Tai nauji jausmai, tai didi jėga ir laimė užlieja grįžusiojo sielą.

Užėjo Naujų Metų naktis. Vokiečiai iš miesto buvo išėję. Vilniaus komendantūroje virė darbas.

Staiga prie Petro vėl priėjo Stasys.

— Petrai, ten plevėsuos mūsų vėliava, — parodė ranka į Gedimino Pilies kalną. — Aš stovėsiu jos sargyboje.

Naujų Metų naktis...

Ant kalno plevėsuoja trispalvė. Tai buvo naujas apvainikavimas tų savanorių žygių, kurie laisvę nešė.

Mano bičiuliai pasakojimą baigia. Šiandien jų krūtines puošia Vyčio kryžiai. Tie žygiai buvo prieš 20 metų. Tačiau taip artimi jie, kada pasakoja tie žmonės, kurie ten dalyvavo. **J. Ašmenskas**



### I NAUJUOSIUS METUS

K. DONIS

Jūs išeinat, ir negaila — nedėkingi buvot metai, pro dienų ilgiausią eilę žemėn jūs šėšėlį metat.

Su karu, ugnim praėjot, silpną lenkėte stipriajam, Nuo Leridos lig Korėjos žmogų gąsdino prarajos.

Ir mūs kylanti Tėvynė jautė jūsų klastą, pyktį, bet, kaip vis — nenusiminę einame Naujų sutikti.

Jaučiame krūtinėj jėgą, jaučiam savo jauną galią. Metų metai skuba, bėga, mes į saulę tiesiam kelia.

Iš naujųjų metų viską mes paimsim savo šaliai. Mūsų laisvė tegu tviska, — mes į saulę tiesiam kelia.



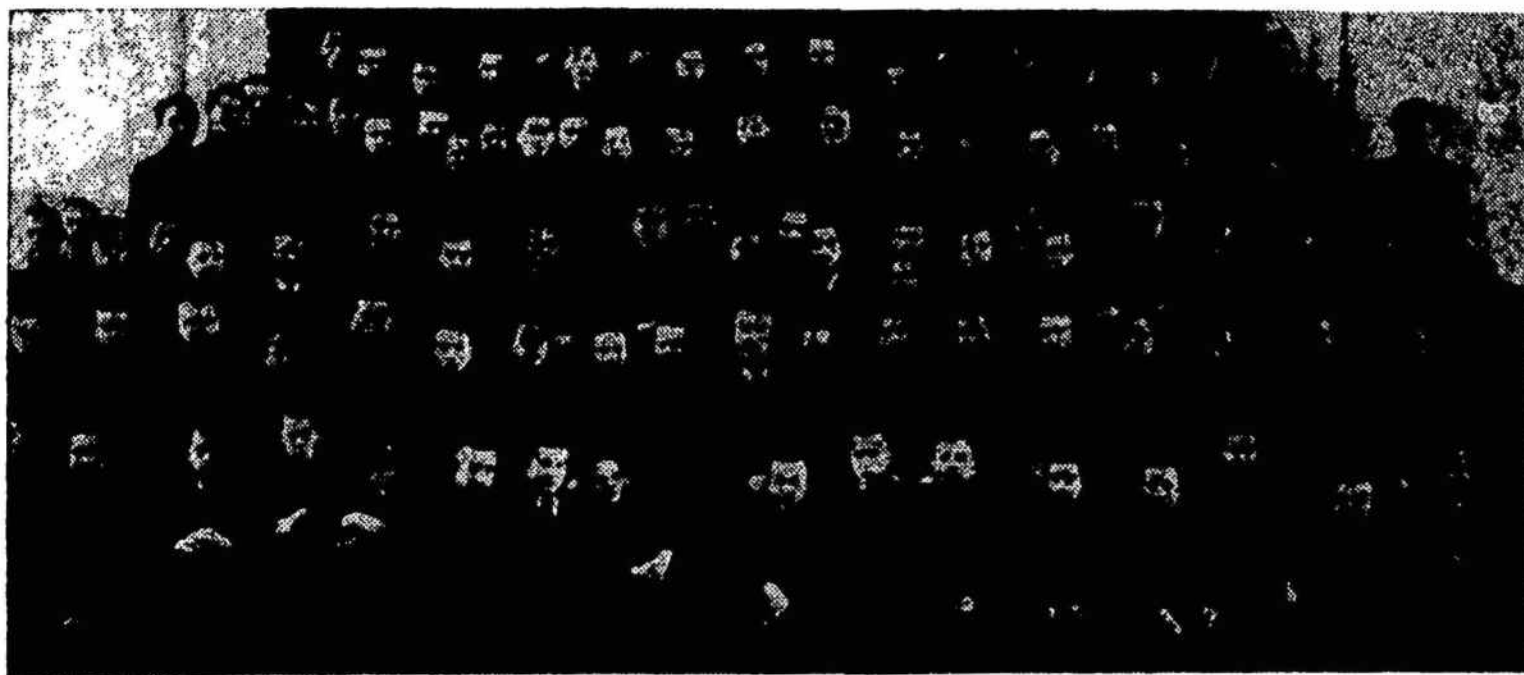

„Kario“ skaitytojai Kėdainių gimnazijoje su karinio rengimo mokytoju

**LIETUVOS SKAUTĖS KVICIAMOS Į AUSTRALIJA.** Vyresniųjų Australijos skaučių sąskrydyje pakviestos ir lietuviškos skautės, bet dėl tolumo kelio (keliauti apie 3 mėn.) negalės dalyvauti.

**VENGRIJA LAUKS MŪSIŠKIŲ.** 1939 m. nuo liepos 25 d. iki rugpjūčio 7 d. Vengrijoje, netoli Budapešto, bus pirmoji viso pasaulio skaučių stovykla. Į ją iš Lietuvos kviečiama 120 skaučių, vyresniųjų ir skautininkių. Pragyvenimas, kelionė ir ekskursijos atsis 350 lt.

**PARENGTAS MOKYTOJŲ SEMINARIJŲ ĮSTATYMO PROJEKTAS.** Švietimo M-ja parengė naują mokytojų seminarijų įstatymo projektą, pagal kurį mokytojų seminarijos yra 4 kursų mokyklos, skiriamos pradžios mokyklų mokytojams ruošti. Prie mokytojų seminarijų galės būti steigiami du rengiamieji kursai. Į seminarijas bus priimama iki 20 m. amžiaus, bet, švietimo ministrai leidus, ir vyresniojo. Baigusieji tokias seminarijas gaus jaunesniojo mokytojo cenzą. Be to, galės gauti cenzą stoti į Pedagoginį Institutą ir, švietimo ministro nustatytomis sąlygomis, į kitas aukštesias mokyklas. Galės būti ir privatinės mokytojų seminarijos.

## MOKYKLOS LINKĖJIMAI

L. Žitkevičius

Sesutės ir broliukai,  
Skubėkit čia visi,  
Skubėkit ir nelikit  
Patamsy, kaip rūsy!

Aš jus didžiai mylėsiu,  
Ugdysiu jūs galias,  
Jaukiai aš jums nušviesiu  
Vaikystės dieneles.

Nuvesiu jus, kur saulė  
Švytruoja busdama,  
Nuvesiu, kur nebuvo  
Nei tėtis nei mama.

Aš su jumis papieviais,  
Šlaitais ir daubomis, —  
Pasaulij ir Tėvynėj —  
Visur aš su jumis.

Aš laiminsiu jus Vilniuj,  
Aš guosiu jus Kaune. —  
Sesutės ir broliukai, —  
Skubėkit pas mane!

## A U Š T A N T



Už kaimo rėžių toli nuo kelio,  
kur geros žemės pas pačią girią.  
kur saulėn galvas ažuolai kelia,  
gyveno broliai — trys jauni vyrai.

Du pievą piovė ir lauką arė,  
ažuolus žiemą girioje vertė,  
o šis jaunasis bandą sekiojo,  
žirgu skrajojo, kibęs į kartį.



Tiktai neilgai ta laimė tęsė —  
kaip paukštis skraidė po kraštą gandas:  
kažkur pakilo priešas piktasis,  
priešas jau ginklą kažkur galanda.

O vieną rytą vidun įpuolė  
kaimynų bernas čia pat nuo miško.  
Mieste jis buvęs ir pats girdėjęs:  
rytuose šaudos, rytuose pyška.



Į darbą puolė visi kas gyvas  
Du broliai vyrus į talką rinko,  
o šis jaunasis, visų mažiausias,  
žinias nešiojo kaimams aplinkui.

Visi jie ruošės priešą sutikti,  
viens kitą ginti padavė ranką...  
Tik vieną naktį, taip netikėtai,  
brolių durysna lyg griausmas trenkė.

(B. d.) K. Donis



# KARIUOMENES GYVENIMAS

**KARININKAI, PAKELTI Į AUKŠTESNIUS LAIPSNIS.** Valstybės Prezidentas Antanas Smetona šiuos karininkus pakėlė į aukštesnius laipsnius: iš pulkininko leitenanto į pulkininko laipsnį: Juozą Rapšį, Domą Steponaitį, Adolfą Lapšį ir Antaną Gruodį; iš majoro į pulkininko leitenanto laipsnį: Juozą Vitkų; iš kapitono į majoro laipsnį: Joną Levandauską, Aleksandrą Meškauską ir Lionginą Leknicką; iš leitenanto į kapitono laipsnį: Juozą Gudaitį ir Martyną Jokubaitį Be to, 6 pėst. Pilėnų Kunig. Margio puskarininkis Vladas Aleksandravičius ir 5 pėst. D. L. Kunig. Kėstučio pulko puskarininkis Jonas-Mečius Plungė, kaip baigę Pirmojo Lietuvos Respublikos Prezidento vardo Karo Mokyklos XIX laidos kursą pakelti į jaunesniojo leitenanto laipsnį.

**NAUJAS GENEROLAS.** Respublikos Prezidento aktu pakeltas į brigados generolo laipsnį Vytauto Didžiojo Aukštosios Karo Mokyklos viršininkas plk. Karvelis.

**„VARPO“ CHORO KONCERTAS KĖSTUTĖNAMS.** Gruodžio 28 d. Vilniaus lietuvių „Varpo“ choras koncertavo 5 p. D. L. K. Kėstučio pulko kariams. Gana erdvi pulko salė buvo perpildyta karių ir svečių, kurie su nekantrumu laukė vilniečių dainų. Vilniaus lietuvių „Varpo“ chorą susirinkusiems pristatė Spaudos ir švietimo Skyriaus viršininkas plk. Šarauskas.

Choras padainavo: Neimanto — „Gegutė raiboji“, Gruodžio — „Mergužėlė“, Neimanto — „Pasisėjau žalią rūtą“, Žilevičiaus — „Pabuski iš miego“, J. Sinius: „Oi ko-ko“, „Motulė mano“, „Kur sapnų grožybė“, „Vištos“ (kartota), „Ten, kur Nemunas banguoja“, „Pavasaris“ ir „Čia mes gimėm, čia mes augom“. Kiekviena svečių daina buvo palydėta triukšmingu valių ir gausiais plojimais. Kariai, atsidėkodami už gražias dainas, dirig. J. Siniui įteikė gyvų gėlių puokštę.

Po koncerto pulko karininkų ramovėje svečiams buvo surengta vakarienė. Vakarienės metu pulko vadas gen. št. plk. Čepauskas svečiams padėkojo už atsilankymą į kėstutėnų šeimą ir už jų taip visiems mielas ir skambias dainas.

Psk. T. Znotinas

**VILNIEČIAI PAS ALGIRDĖNUS.** Gruodžio 28 d. Vilniaus krašto lietuvių „Varpo“ choras atvyko į 2 pėst. D. L. K. Algirdo pulką. Šiam chorui vadovauja Vilniaus Vytauto Didžiojo lietuvių gimnazijos dainavimo mokytojas komp. Julius Sinius.

Sausio 1 d. mus algirdėnus aplankė operos artisto p. J. Byros suorganizuotas „Meno šiupinys“.

Programa buvo sudaryta tikrai šiupiniška: juokai, dai-

nos, fantazijos ir kt. Šiupinio metu gan gražiai savo konferavimu juokdino p. Prancūnas. Visai puikiai padainavo komišką dainušką „Per varlynės ulytėlę“, o taip pat nemaža gardaus juoko sukėlė savo anekdotais ir pasakojimu. Akordeonu vietoj susirgusio p. Kalvaičio griežė p. Survila. J. Benckis atliko keletą kūrinių solo smuiku. Ypačiai katučių susilaukė „Čardašas“ — komp. Monti ir „Lakštingala“ — lietuviška fantazija. Tenka pažymėti, kad p. Benckis, šio kolektyvo dalyvis, tik prieš pusmetį paliko algirdėnų karių eiles. Solo padainavo p. Janušytė, gražią Schuberto — „Lopšinę“, o solistas J. Byra padainavo nemaža dainų. Duetą dainavo J. Byra ir p. Janušytė, pritariant smuikui ir pianinui (pakeičiant akordeonu). Čia žiūrovai kolektyvui tikrai nepagailejo plojimų.

Kaip teko patirti, p. Byros vadovaujamas kolektyvas žada algirdėnams netrukus vėl pasirodyti, bet su visai nauju repertuaru, būtent, jau ruošiasi ir vaidins linksmą operetę.

Psk. A. Burba



Geriausiai baigę 4. PP mokomąją kuopą: 1) gr. F. Starkus — pirmuoju ir 2) gr. P. Jasiūnas — antruoju

**7 PĖST. Ž. K. B. PULKAS.** Pirmaisiais baigę mokomąją kuopą: eil. Stončius (pirmuoju) gavo dovanų sidabrinį laikrodį; eil. Lekys (antruoju) nikelinį laikrodį.

Kalėdų šventes praleidom labai jaukiai. Švenčių proga kiekvienas karys buvom apdovanoti įvairiom dovanėlėm, kurių dalį suaukojo duosni vietas visuomenė, o didžiumą ūkio viršininko skirtais pinigais nupirko švietimo vadovas.

Pirmąją Kalėdų dieną turėjom eglutę. Mums ir mūsų svečiams savosios jėgos atliko tokią programą: Suvaidino juoko iki ašarų visiems sukėlusią komedijėlę „Universalus agentas“, padėklamavo keletą švenčių nuotaikai pritaikintų karinio turinio eilėraščių, pulko orkestras pagriežė kelioliką dalykelių. Po programos buvo šokiai. Antrąją Kalėdų dieną švietimo vadovo rūpesčiu nemokamai žiūrėjom šaulių rūmuose kino filmos. Trečią Kalėdų dieną pas mus buvo atsilankęs Pupų dėdė su dėdiene Razaliute. Š.

**II PĖST. DIVIZIJOS ŠTABAS.** Beveik visi šio dalinio kariai kitiems metams išsirašė „Kari“. Daugumas karių ne ik sau išrašė, bet ir namiškiams bei pažįstamiems. Kai kurie „Kari“ išrašė savo pažįstamiems, gyvenantiems užsienyje.

Reikia pabrėžti, kad „Karys“ yra mėgiamiausias ir nudingiausias iš visų savaitraščių, nes senesnioji karta, jį beskaitydama, prisimena savo karžygiškus žygius, o jaunesniajai kartai čia gražiai yra atvaizduotos Nepriklausomybės kovos ir drąsūs žygiai.

J. psk. J. Davičikas

**„MENO ŠIUPINYS“ UKMERGĖJE.** Gruodžio 27 d. Ukmergės igulos kariai turėjo netikėtą progą pažiūrėti ir paklausti „Meno šiupinio“.

Daugiau kaip tris valandas kariai įtemptai klausėsi idomios programos, pavairinamos artisto Prancūno aktualiais pranešimais ir sąmojais, gausiai atlygindami „Šiupinio“ kolektyvui griausmingais plojimais. Daugelį solistės Janušytės ir smuikininko Benckio atliktų dalykų kariai prašė pakartoti.

Juškoniškis



1 art. pulko II grupės sportininkai

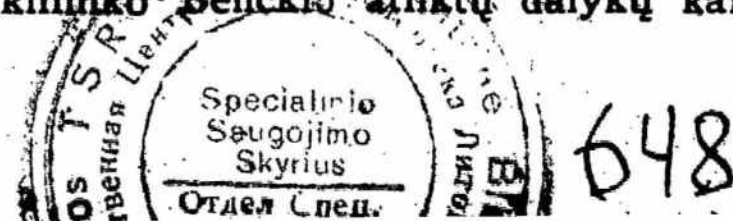



**4 ARTIL. PULKAS.** Žurnalų ir laikraščių 1939 metams prenumeravimas pulke eina pilnu tempu. Visi kariai ne tik sau prenumeruoja, bet neužmiršta ir namiškių. Pirmoje eilėje prenumeruojama karinė spauda. Neužmiršta ir užsieninė spauda. Dalinių skaitykloms išrašyta net po keletą karinių žurnalų: vokiečių, prancūzų, rusų, lenkų ir k. Be to, daugelis karių išrašo civilinės spaudos savo giminėms.

Dalinių kareivius Kalėdų senelis aplankė su gausiomis dovanomis. Kūčiuose visi gavo iš senelio ne tik įvairių skanėstų, bet ir rūkalų bei kitokių dovanėlių. O Kalėdų pirmąją dieną loterijos būdu kareiviai gavo iš senelio jau vertingesnių dovanų. Loterijoje kiekvienas bilietas buvo pilnas. Todėl visi laimėjo gana naudingų ir reikalingų kareiviams daiktų, k. t., knygų, plaukams kirpti mašinelį, peilių, veidrodžių, skustuvų ir k. Loterija buvo surengta nemokamai.

Benas Jablonskis

**KUPIŠKIO ĮGULA.** Šventės įgulos kariai praleido gražiai ir linksmai. Ypačiai karius gerai nuteikė gautos gausios ir vertingos dovanos, kurias prisiuntė Salamiesčio š. būrys. Antrąją Kalėdų dieną buvo bendras karių pasilinksminimas. Vaidinimą, karių kasdienio gyvenimo vaizdelius ir šiaip įvairius komiškus dalykėlius atliko patys kariai. Naujieji Metai sutikti įvairiaspalvėmis raketomis.

Įvykusiame likt. pusk. ramovės metiniame narių susirinkime 1939 m. nutarta išsirašyti 12 laikraščių bei žurnalų. Karinio turinio knygoms pirkti numatyta 200 lt. Be to, nutarta ruošti išvykstantiems iš įgulos ramovės nariams išleistuves: ištarnavusiems 5 ir daugiau metų — pirkti dovaną 100 lt. vertės ir albumą, ištarn. 3 metus — albumą, mažiau 3 metų — tik išleistuves. Paskaitoms bei pramogoms ruošti išrinkta tam tikra 3 narių komisija.

Įgulos ugniagesių komandos iniciatyva rajone jau įruošta čiuožykla, kurioje ledo sporto mėgėjų netrūksta. Kadangi įguloje kitos čiuožyklos nėra, tai gausiai lankosi ir civiliai, nes čiuožykla prižiūrima gerai ir mokestis nedidelis.

P. Gelžinis

**UKMERGĖS ĮGULOS** liktiniai puskarininkiai — šachmatininkai prieš šventes užbaigė turnyrą, kuriame pasiekė gražių rezultatų. Pirmą vietą laimėjo san. psk. Alksnys, surinkęs 15½ tašk. (iš galimų 18 t.), antrą — psk. Br. Umbrasas 15 t. ir trečią vietą — vrš. Mickevičius — 12½ t. Šiems šachmatininkams, kaip turnyro nugalėtojams, puskarininkų ramovė paskyrė pinigines dovanas.

Toliau šachmatininkai žada mėginti jėgas su Ukmergės miesto šachmatininkais.

Šachmatininkų būreliui vadovauja san. vrš. Žvirblis.

Juškoniškis

**RADVILIŠKIO ĮGULA.** Gruodžio 30 d. Radviliškio įgulos likt. psk. ramovėje buvo sušauktas įgulos psk. susirinkimas. Susirinkime išrinkta nauja valdyba 1939 m., kurią sudaro vrš. Trinka, psk. Jukavičius ir psk. Šereiva.

Susirinkime nutarta surengti šaudymo ir šachmatų rungtynės tarp įgulos dalių. Tam tikslui asignuoti pinigai pereinamoms dovanoms įsigyti. Kad paskatintų puskarininkius aktyviau šaudymo sporte dalyvauti, nutarta paskirti ir asmenines dovanas. Dabar įgulos puskarininkiai visu smarkumu ruošiasi šachmatų turnyrui, kuris prasidės apie vasario mėn.

Be to, susirinkimas nutarė iš ramovės pajamų paskirti 100 lt. žiemos pagalbai ir 100 lt. Radviliškio senelių prieglaudai. Taip pat nemažas kiekis išrašyta karinių laikraščių bei žurnalų.

Dabar įgulos pusk. ramovės vidų puošia keletas iškabintų meniškų paveikslų, kuriuos piešė civ. tarn. Kontrimavičius. Viena iš vaizdingiausių paveikslų vaizduoja Radviliškio kautynes.



Geriausiai baigė 1 art. pulko mokomąją bateriją: eil. Narkevičius (vidury) — pirmuoju, eil. Kairiūkštis (kairėj) — antruoju, ir eil. Teišerskis (dešinėj) — trečiuoju.

31 d. įgulos puskarininkiai surengė Naujų Metų sutikimą, kuriuose dalyvavo įgulos v-kas ir daug svečių.

Psk. Namajūnas



**LEDO RITULIO TURNYRĄ LAIMĖJO LGSF.** Gruodžio 29—30 d. buvo sužaista Kauno miesto ledo ritulio turnyras. Turnyre dalyvavo 6 komandos. Rungtynės davė tokius rezultatus: ŠKJK — Taurus 2:2 (0:1), rungtynėms pasibaigus lygiomis ir pratęsimui rezultato nepakeitus į pusfinalį burtais pateko ŠKJK; JSO KVK — Olimpia 4:0 (2:0, tuo būdu į pusfinalį pateko JSO KVK.

Pirmasis pusfinalis, kuriame žaidė burtais patekusios komandos LGSF ir LFLS, baigėsi 0:0, rungtynėms ir pratęsimui pasibaigus lygiomis, burtais į finalą pateko LGSF. Antrasis finalistas ŠKJK, kuris pusfinalyje įveikė JSO KVK 2:1 (2:0). Finalinės rungtynės tarp LGSF ir ŠKJK buvo geros spartos, abi komandos kovojo atkakliai. Rungtynes pelnytai, kaip darnesnis vienetas, laimėjo LGSF. LGSF-ui kaip turnyro nugalėtojui po rungtynių buvo įteikta skirtoji Vandens ir Žiemos Sportų Sąjungos pereinamoji dovana — taurė.

**ČIUOŽIMO MOKYKLA LIETUVOJE.** Šaulių V. Ignatavičiaus, šaulių Sąjungos sporto vedėjo ir ŠKJK iniciatyva įsteigta dailiojo čiuožimo mokykla ŠKJK čiuožykloje. Čiuožimo mokytis gali vaikai ir suaugę, įsirašyti galima grupėmis ir pavieniais. Informacijų gauti čiuožimo mokyklos reikalais ir įsirašyti galima ŠKJK čiuožykloje, Savanorių prospektas 32 nr.



**POPIEŽIAUS PALAIMINIMAI LIETUVAI.** Gruodžio 29 d. popiežius priėmė mūsų atstovą prie šv. Sosto dr. Grauzinį, per kurį Lietuvos Respublikos Prezidentui, vyriausybei ir visai tautai perdavė geriausių linkėjimų. Priėmimo pabaigoje Lietuvai suteikė savo palaiminimą.

**„DIRVOS“ B-VEI 20 METŲ.** Gruodžio 29 d. knygoms leisti b-vė minėjo 20 metų. Per tą laiką ji yra išleidusi 500 vardų knygų.

**LENKŲ KONSULATAS KLAIPĖDOJ.** Ryšium su numatomu lenkų lietuvių mainų ir tranzito į Klaipėdos uostą pasmarkinimu, norima Klaipėdoj įsteigti lenkų konsulatą.

**SUSTOJO „MŪSŲ KRAŠTAS“.** „Pažangos“ b-vės leistas savaitinis laikraštis provincijai „Mūsų Kraštas“ sustojo ejęs.

**DERYBOS SU DAN AIS.** Eina pasitarimai su danais prekybiniais santykiams nustatyti. Numatoma, kad jie iš mūsų pirsks už 3 milijonus litų. Už tiek pat ir mes iš jų pirsksime.

**DOVANOS KLAIPĖDOS KRAŠTO JAUNIMUI** švenčių proga gausiai siunčiamos per Vakarų sąjungą ir betarpiai. Paprastai siuntimas tęsiasi iki sausio 15 d. Pati Vakarų s-ga paskyrė 1000 lt. dovanoms nupirkti.

**PRAMONĖS DARBININKŲ IR DARBDAVIŲ** reikalams ir santykiams sunormuoti Valstybės Taryba, Ministrų Tarybos pavesta, ruošia atitinkamą įstatymo papildymą. Ginčams spręsti bus taikinimai ir teismai.

**KLAIPĖDOS KRAŠTE PIRMENYBĖ VIETOS GYVENTOJAMS.** Ministrų Taryba gruodžio 29 d. nutarė, kad į centro valdžios įstaigas Klaipėdos krašte pirmenybių turės vietos gyventojai.

**PANAIKINTA SAUGUMO POLICIJA KLAIPĖDOS KRAŠTE.** Klaipėdos krašto gubernatoriui pasiūlius Ministrų Taryba gruodžio 29 d. nutarė saugumo policiją Klaipėdos krašte panaikinti.

**POSĖDŽIAVO ŠAULIŲ CHORVEDŽIAI.** Gruodžio 28 d. į Kauną buvo susirinkę apie 100 šaulių chorvedžių, kurie tarėsi meninių vakarų išplėtimo ir tinkamo pasirodymo per jubiliejines šventes reikalais.



**SUTVARKYTAS VAIŽGANTO ANTKAPIS.** Kan. Tumas-Vaižgantas palaidotas Kauno Vytauto D. bažnyčios sienoje. Iš oro pusės antkapis jau seniau sutvarkytas, tačiau iš vidaus dėl būtino bažnyčios remonto jis buvo atidėtas. Dabar antkapio kraštuose pastatytos dvi marmurinės kolonos, o vidury įtaisytas Vaižganto bareljefas.

**KLAIPĖDOJ NUSKENDO LAIVAS.** Prieš pat šventes Klaipėdoj nuskendo motorlaivis „Lolo“, vežęs 3000 litrų kontrabandinio spirito. Spiritas išvilktas į krantą, vienas kontrabandininkas sulaikytas.



**NAUJUJŲ METŲ PROGA KALBĖJO MINISTRAS PIRMININKAS VL. MIRONAS.** Valstybės Radiofone Naujųjų Metų proga kalbėjo mūsų ministras pirmininkas Vl. Mironas. Pradžioje pažymėjo, kad mūsų laimėjimai per 20 nepriklausomo gyvenimo metų yra nemaži ir visiems matomi. Juo labiau, kad turėjome viską pradėti kurti iš nieko. Švietimo srityje 1920 m. turėjome tik 1000 pradžios mokyklų su 70.000 mokinių. Šiuo metu pradžios mokyklų skaičius išaugo iki 2.500 su 300.000 mokinių. 1920 m. turėjome 40 vidurinių mokyklų ir gimnazijų su 9000 mokinių, o dabar turime 90 gimnazijų bei vidurinių mokyklų su 18.000 mokinių ir cilę specialių mokyklų su 8.000 mokinių. Mūsų universitetas davė 3.300 aukštojo mokslo žmonių.

Žymiai išaugo ir mūsų kultūrinis gyvenimas, ypač mūsų spauda. Dabar turime per pusantro šimto periodinių leidinių su arti milijono tiražu. Kas trečiam gyventojui tenka vienas laikraštis. Gerėjant kultūriniam gyvenimui, pagerėjo ir mūsų sveikatos reikalai. Prieš karą iš visų gimusių kas 3-čias, 4-tas mirdavo, nesulaukęs 1 metų, o dabar vaikų mirtingumas sumažėjo ligi kitų kultūringų valstybių lygio. Prieš karą apleistas ir svetimųjų nualintas mūsų ūkis padarė didžiulę pažangą. Jau baigiama skirstyti į viensėdžius. Labai reikšmingas veiksnys — žemės reformos pravedimas. Išaugo ir mūsų pramonė. Ypač toji, kuri apdirbinėja ir eksportuoja mūsų žemės ūkio gaminius: „Maistas“, „Pienocentras“, „Lietūkis“. Labai daug padaryta ir susisiekimo srityje. Tolibinti ir praveisti nauji plentai, geležinkeliai, išplėstas Klaipėdos uostas.

Labai žymiai pagerėjo ir mūsų krašto gynimo reikalai. Mūsų kariuomenė moderniai apginkluota ir turi nemažą atsargą. Mūsų kariuomenė skirta ginti savo kraštą, nes taika — mūsų reikalas. Kultūra mūsų tautos ateitis.

To akivaizdoje galime drąsiai žengti į Naujuosius Metus. Mylėkime savo kraštą. Meilė, Dievui padedant, mus stiprins ir viensys.

Su tomis jėgomis, kurias mes per pirmą dvidešimtmetį išsiauginome, mes turime visišką pagrindą tikėti antrajame dvidešimtmetyje pamatyti Lietuvą dorą, susiklausiusią, metusią pyktį ir kerštą, meilės jūne vienybėn sutelktą, elektrifikuotą ir sumūrintą. Prie šių didelių uždavinių turime žengti tvirtai ir vieningai. Pirmas žingsnis — ateinantieji metai — tegul būna darnus ir tvirtas mūsų rikiuotės pasirodymas naujojo dvidešimtmečio žygyje. Piliečiai! Drąsiai, vieningai ir ryžtingai į kilnų Tėvynės darbą! Kilnias pastangas ir gerą valią — Visagalis laimins, — baigė ministras pirmininkas.

**LIETUVOS MINISTRŲ TARYBA PRIĖMĖ NEUTRALUMO ĮSTATYMO-PROJEKTĄ.** Pereitų metų gruodžio 29 d. savo posėdyje Ministrų Taryba priėmė neutralumo įstatymo projektą.

Latvija ir Estija savo neutralumo įstatymus jau yra priėmusios ir paskelbusios. Jie yra panašaus turinio kaip ir mūsų neutralumo įstatymas.

**HITLERIO ATSIŠAUKIMAS NAUJUJŲ METŲ PROGA.** Naujųjų Metų proga kancleris Hitleris paskelbė atsišaukimą, kuriame pirmiausia Apvaizdai padėkoja už geradarybes, kurios buvo Vokietijai suteiktos. Per praėjusius metus vokiečiai išsprendė sunkiausius savo užsienių politikos klausimus. Hitleris pareiškia savo dėkingumą vokiečių tautai, kuri savo puikiu laikymuisi didžiai prisidėjo sugriauti viltis to pasaulio, kuris buvo suinteresuotas vokiečių nepasisekimu.

Nė vienas vadinamų demokratinų kraštų vyras neturėjo

tiek tiesos kalbėti visos tautos vardu, kaip Hitleris. Tai jam padėjo be karo išspręsti Europoje klausimus, kurie turėjo būti išspręsti. Ypatingą padėką Hitleris reiškia tiems, kurie vakarinės Vokietijos sienas apjuose plieno ir betono šarvais, kurių nepramuš jokia pasaulio galybė.

Šalia puikaus vokiečių kariuomenės reikšimosi, taip pat buvo daug padaryta ekonominėje ir administracinėje srityje.

Ateityje, kaip ir praeityje, uždavinys pirmoje vietoje yra auklėti vokiečių tautą nacionalsocializmo solidarume.

Paskui reikia rūpintis krašto apsaugos praplėtimu ir sustiprinimu. Pagaliau, sąryšyje su keturių metų plano vykdymu, reikia išspręsti darbininkų trūkumą. Užsienių politikos srityje vokiečių nusistatymas yra nužymėtas ir nustatytas. Bičiulystė su Italija yra aiški ir nesuardoma. Mussoliniui tenka didžiausias vokiečių dėkingumas už jo darbus praėjusiais metais. Taip pat Hitleris dėkoja ir kitų valstybių vyrams, kurie drauge su vokiečiais ieškojo sprendimo degantiems klausimams. Vokiečių politiką taip pat saisto prieškomunistinis paktas. Vokiečiai trokšta, kad ateinančiais metais būtų prisidėta prie bendro nurimimo visame pasaulyje.

**CHAMBERLAINO PAREIŠKIMAI NAUJUJŲ METŲ PROGA.** „Home and Empire“ žurnale Chamberlainas Naujųjų Metų proga pareiškia: „Mūsų ginkluotosios jėgos nums leidžia pareikšti, kad mes ieškome draugiškumo su visais kraštais ir kad norime su jais tartis protingu pagrindu, bet mes negalime daryti nuolaidų jėgai“. Chamberlainas atmetęs nuomonę, kad 1938 m. karas būtų buvęs neišvengiamas ir kad Anglija neturinti kito tikslo, kaip tik ruoštis karui. Anglijos viltis ir tikslas yra tarptautinius klausimus išspręsti sutaikiniu ir bendradarbiavimo dvasia.

Toliau Chamberlainas palietė susitarimą su Italija, kuris išgaliojo ir grąžino tradicinę bičiulystę tarp abiejų kraštų. Po Miuncheno susitarimo buvo padarytas bendras anglų vokiečių pareiškimas ir prancūzų vokiečių pareiškimas. Tai du iškilmingi pareiškimai tarp Prancūzijos ir Vokietijos ir tarp Vokietijos ir Anglijos, kad karas niekada nebus priemonė nesutikimams tvarkyti tarp tų kraštų. Paskutiniaisiais metais niekas nebūtų drįsęs tikėti, jog per 12 mėnesių keturios didžiosios Europos valstybės tai pasieks.

Baigdamas Chamberlainas dar kartą pabrėžė anglų ginklavimosi pagreitinimą ir sustiprinimą. Tačiau jis norėtų atmeti kai kuriuos tvirtinimus, kad anglų ginklavimosi planas yra suvėlintas. Atvirksčiai, reikia pabrėžti, kad anglų ginklavimasis eina taip, jog šiandien anglai kiekvienu momentu galėtų įvykdyti savo pareigas sąjungininkų, imperijos ir savo pačių atžvilgiu.

**STEFANI AGENTŪRA APIE SAUSIO MĖN. POLITINIŲ VEIKSMINGUMĄ.** Italų telegramų agentūra „Stefani“ pažymi, kad sausio mėn. būsiąs ypatingai įdomus dėl tų mėnesių rengiamų gausių manifestacijų ir diplomatinių susitikimų. Pirmojo sausio mėn. pusėje Romoje įvyks italų britų pasitarimai tarp Mussolinio ir Ciano iš vienos pusės, ir Chamberlaino ir Halifaxo — iš antros. Apie sausio 20 d. Ciano vyks į Belgradą, kur jį pakvietė Jugoslavijos ministras pirmininkas Stojadinovičius. Taip pat numatytos Vengrijos, Čekoslovakijos ir Lietuvos ministrų kelionės į Berlyną. „Stefani“ nurodymu, tos kelionės greičiausiai įvyksiančios sausio mėn. antroje pusėje.

**ISPANIJOS NACIONALISTŲ PUOLIMAS SĖKMINGAI TĖSIAMAS.** Per paskutines 10 dienų nacionalistai užėmė apie 1.750 km<sup>2</sup> teritoriją, numušė apie 79 vyriausybininkų lėktuvus, paėmė į nelaisvę 16.200 vyriausybininkų. Katalonijos fronte puolimas varomas toliau. Nacionalistų aviacija labai smarkiai bombardavo Barceloną, padarydama daug žmonių aukų.

**DALADIER KORSIKOJE.** Sausio 2 d. į Ajaccio uostą atplaukęs prancūzų ministras pirmininkas Daladier buvo labai iškilmingai sutiktas. Gyventojai entuziastiškai pareiškė norą visą laiką palikti su Prancūzija.

**OLANDIJA RUOŠIASI KARUI.** Olandų vyriausybė pateikė parlamentui kelis įstatymų projektus, kurių tikslas įgyvendinti tam tikras ekonomines priemones karo ir karo pavojaus atveju. Tų projektų priedėlyje konstatuojama, kad modernusis karas pareikalauja didelių kiekių žaliavų ir maisto produktų, kurių tiekimas turi būti patikrintas dar taikos metu. Vyriausybė turi tam rengtis, vis tiek, ar Olandija bus įvelta į konfliktą, ar jai vėl pavyks išlaikyti savo neutralumą.

**KIEK NUMUŠTA VYRIAUSYBININKŲ LĖKTUVŲ ISPANIJOJE.** Nacionalistų vyriausioji karo aviacijos vadovybė praneša, kad per 1938 m. buvo numušti 639 vyriausybininkų lėktuvai.



## Amerikos lietuviai

**AMERIKOS LIETUVIŲ AUKOS LIETUVOS KARIUOMENEI.** Tėvynės Mylėtojų Draugija New Yorke dovanuoja Lietuvos kariuomenei kareivių bibliotekoms lietuvių kalba įvairaus turinio 743 knygas. Kariuomenės Štabo Spaudos ir Švietimo Skyriaus viršininkas už taip reikšmingą dovaną raštu padėkojo Tėvynės Mylėtojų Draugijai. Knygos išdalytos ir išsiuntinėtos kareivių bibliotekoms.

Tenka pabrėžti, kad Amerikos lietuviai paskutiniiais metais labai domisi ne tik Lietuva, bet ir jos ginkluotomis pajėgomis, kariuomene.

**TAMPRESNI RYŠIAI SU AMERIKOS LIETUVIAIS.** Kariuomenės Štabo Spaudos ir Švietimo Skyrius, žinodamas Amerikos lietuvių reiškiamą pagarbą bei meilę savo tautai, o ypačiai savo brolių kariuomenei, ir kad tas ryšis tarp Lietuvos kariuomenės ir Amerikos lietuvių nenutrūktų, nutarė pasiųsti įvairioms Amerikos lietuvių organizacijoms, mokykloms bei veikėjams 1939 m. sieninį bei kišeninį karių kalendorių, o kai kuriems net dovanai siuntinėti kariuomenės laikraštį „Kari“.

**SVARBUS AMERIKOS LIETUVIŲ TAUTINĖS TARYBOS NUTARIMAI BEI SUMANYMAI.** Amerikos Lietuvių Tautinė Taryba, kurios pirmininkas žymus Lietuvos veikėjas Baltimorės Teismo teisėjas W. F. Laukaitis, nariai „Dirvos“ redaktorius K. S. Kaupius ir sekretorius Petras Jurgėla, nutarė rengti Amerikos Lietuvių Tautinę Olimpiadą Jungtinėse Amerikos Valstybėse. Tokia olimpiada žymiai sustiprinsianti tautinę sąmonę Amerikos lietuvių jaunimo sluoksniuose, sujungsianti į glaudesnę bendradarbiavimą ir į labiau organizuotą kūną, o taip pat parodysią Amerikos lietuvių sportininkų išsilavinimą, ištvermę ir miklumą.

Olimpiados surengimo laikas ir vieta dar nenustatyta, tie reikalai pavesti Tautinės Tarybos paskirtai sporto komisijai. Visi Amerikos lietuvių sporto ir atletų klubai bei rataliai pakviesti išregistruoti pas Tautinės Tarybos narį „Dirvos“ redaktorių p. Karpių. Be to, nutarta sušaukti antrą Pasaulio Lietuvių Kongresą 1939 m. New Yorke, pasaulinės parodos metu, prieš arba po lietuvių dienos. Amerikos Lietuvių Tautinė Taryba šį labai svarbų žygį nori įvykdyti tuo metu, kada tikisi, jog į pasaulinę Amerikos parodą New Yorke 1939 m. suplauks lietuvių ne tik iš plačiosios Šiaurės ir Pietų Amerikos, bet tikisi, kad ir iš Lietuvos nuvažiuos nemaža veikėjų bei žymių menininkų. Taryba yra pasiryžus tuo reikalu susisiekti su Užsienio Lietuviams Remti Draugija ir užkviesti žymesnių meninių bei kitų pajėgų, kurie sutiktų aplankyti ir didesnes Amerikos lietuvių kolonijas.

S. N.

## NAUJIEJI LEIDINIAI

**Pr. Mašiotas. IR AŠ MAŽAS BUVAU.** Trečiasis papildytas leidimas. „Spaudos Fondas“. Kaunas 1938 m. 128 pusl. Kaina Lt. 2. —

Praėjusių metų gruodžio 19 d. Pranui Mašiotui suejo 75 metai. O pragarsėjo jisai, ypač jaunimui gerai žinomas, savomis vaikams ir šiaip jaunimui taikomomis knygomis. Daugiausia yra buvęs vertimų, tačiau turi ir originalių darbų.

Sukaktuvių proga čia paminime paties sukaktuvinininko vaikystės atsiminimus. Iš titulinio lapo matyti, kad tai yra trečias papildytas leidimas — tasai jau rodo, kiek šie atsiminimai skaitomi ir kaip plačiai yra paplitę.

Savo atsiminimus sukaktuvinininkas pradeda nuo pačios vaikystės, kiek dar šių atsiminimų yra likę, ir kiek jie vis labiau prisimena, ryškėja žmogui bręstant.

Zanavykijoje prie šešupės, netoli Kudirkos Naumiesčio išaugęs, mamos skaityti, o tėvo rašyti pamokytas, sukaktuvinininkas tame mieste ir pradžios mokyklą lankė. Keleto kilometrų atstumas jau buvo didelė kelionė, o atsiskyrimas nuo



...Ir aš mažas buvau...  
V. Jakučio šaržas

tėvų ir apsigyvenimas mieste — didelis ir svarbus įvykis. Tame mieste, kur dabar lenkiškai ir nesusikalbėsi (gal tik žydai moka), tada rusams savąją politiką vykdant, vyravo kita nuotaika, kaip ir visur visoje Lietuvoje, tačiau lietuviškoje Suvalkijos dalyje švelnesne forma. Vis dėlto ir Naumiesčio pradžios mokykloje buvo draudžiama lietuviškai kalbėti, nes varliūksčiai vaikai jau turėjo pratintis rusų kalbai. Ir aš pats prisimenu šakių vadinamąją „miesto“ mokyklą, kurioje mano vaikystės laikais, nors mokytojų buvo vienas neva lietuvis, o kitas vokiečių, vis dėlto reikėjo rusiškai kalbėti; priešingu atveju irgi bausdavo, ta pačia sukaktuvinininko minima liniuote. O ji keturkampė, maždaug po centimetrą. Kai suduoda, tai toje vietoje delnas ir ištinsta. Tačiau nors vėliau ir savotišku „vyresniuolu“ buvau, pertraukose tvarkos turėjau žiūrėti, mes ir toje mokykloje lietuviškai kalbėjome, o su mama namie kitaip ir susikalbėti nebūčiau galėjęs.

Dabar tame Zanavykų krašte retai su kuriuo kitaip susikalbėti, o tuomet dvarus valdantieji savus tautiečius pas save traukė, jiems vietas duodavo. Ir seniau panašiai būdavo. Per lenkmetį buvo paimti į nelaisvę keli rusų kazokai. Juos apgyvendino kažkur apie Lukšius — Zyplius. Savo praeties jų palikuonys jau neatsimena.

Tokiose aplinkybėse sukaktuvinininkas pradėjo Naumiesčio pradžios mokykloje toliau tęsti iš tėvų gautą mokslą.

Neilgai Naumiestyje besimokęs, nuvežtas į Marijampolės gimnaziją, kur vieton pirmosios klasės, pateko tik į rengiamąją.

Aš čia norėčiau sukaktuvinininko atsiminimus šiek tiek pataisyti. Zanavykams Marijampolė buvo svetima. Iš pradžių jie žinojo Starapolę, o po 1905 metų Senapilę, tačiau šį vietovardį tardavo tik daugiau, tuometiniu terminu pasakius, „apsišvietę“.

Tuometinėje Starapolės gimnazijoje sukaktuvinininkas susidūrė ir su suvalkiečių kitomis tarmėmis — kapsų, dzūkų. Butuose ir tarpusavyje tomis tarmėmis ir kalbėdavo, tačiau gimnazijoje drausdavo.

O pačiame mieste, kai tuometiniai „studentai“ eidavo į gimnaziją, žydėliai, stovėdami prie savųjų krautuvių durų lenkišku žargonu juos viliodavo: Može student co kupi? Mam dobry papier do skrobania. Panicz, panicz, mam orzechów, czekolady.

Tai rusų vedamosios politikos įtaka. Nors žydai ir nelietuviškai kalbėdavo, tačiau tasai tik miesteliuose pasitaisydavo. O šiaip mūsų kaimiečiai žydėlius mėgo. Sukaktuvinininkas vaizdžiai nupasakoja „krominininko“ Orelis atsilankymą. Norėtusi čia ištisai nurašyti 24 ir 25 pusl. Tačiau suglausiu.

Atvykęs Orelis sakosi pailsęs ir norįs pernaktuoti. O šeimininkė jau iš ryto žinojo, kad jis ateis, nes katė nuo ryto prausėsi. Visada jį priimdavo ir apnakvydindavo. Pavalgęs, prieš langą pasimeldęs, papasakodavo mieste girdėtas naujienas, o po to pradėdavo pasakoti iš žydų istorijos. Gražiai pasakodavęs, nes maži ir dideli klausydavę. Kai Orelis tėviškėj nakvodavęs, visi ilgiau vakarieniaudavę. Jo tik šuo nekėsdavęs.

Panašus patriarchališkumas būtų ir dabar, jei maloniai zanavykų tariamas žydėlis būtų lietuviškas žydėlis, jei kai kurie jų seniai vien tik žydiškai, kaip Jonavoje, mokėtų, o nesuteiktų mūsų miestams Muravjovo įsakymu paliktą rusišką atspalvį (rusiškai kalbėti).

Trečią klasę baigęs, sukaktuvinininkas jau neganė, o lauko darbams padėdavo: šieną grėbė, javus rišo. Ūkio darbams padėdamas, jau mažu nesijautė.

Visi, kurie maži buvo, maloniai šiuos atsiminimus perskaitys.

V. S-tis

## GALVOSŪKIAI

**GALVOSŪKIS NR. 1 (Vert. 1 tšk.)**

1) Lietuvos kunigaikštis, 2) Raštų rūšis, 3) Kriokis, 4) Mūšis, 5) Gyvybės pagrindas arba organinių kūnų sudėtis, 6) Tolimas gyventojas, 7) Apsauga.

Iš pirmųjų ir trečiųjų raidžių, skaitant iš viršaus žemyn, turi išėiti kariuomenės pagrindas. **Kriaučiūnas**

**SPRENDIMAS Nr. 47**

**Baimė, kaimas, laikas, taika.**

Išsprendė: 1) St. Skerys (Pn.), 2) V. Dalangauskas (Grnk.), 3) psk. M. Antaniškis (4. PP), 4) psk. Zapkus (1. PP.).





SUDIEV, SENI! PEREIT AIS METAIS PILNŲ 20.000 BALSŲ  
VIS DĒLTO, NEGAVAI! PAMATYSI, ŠIEMET 20.000  
AŠ TIKRAI TURĒSIU

#### PAMOKOJ

— Pasakyk, Rimgaila, kodėl mūsų žemė yra apvali?  
— Šito, tamsta būrininke, aš nepastebėjau. *b.*

#### KUKLUS ATSAKYMAS

Kareivis Žvirblis trejetui dienų buvo paleistas namo į sesers vestuves. Grįžo neišsimiegojęs ir pavargęs. Veiksmuose prie pabūklų žmogus, kaip žąsis, sveriasi į vieną koją, paskum į kitą. Pastebėjęs vyresnysis karininkas ir juokiasi:

— Tai, tur būt, visą statinę alaus sugėrei, kad toks silpnas?  
— Ką, tamsta leitenante, Žvirblis gali daug sugerti.

#### PAGRĪSTAS PYKTIS

Skyrininkas: „Kodėl, eilinis Jokna, taip piktai žiūri į telefono vielas?“

— Kad, tamsta skyrininke, žadėjo paskambinti ir Kalėdoms pakviesti, o dabar Kalėdos o niekas neskambina.

Vienas švenčių metu pastebėtų akrobatikos numerių...

#### PAAIŠKINO

Skyrininkas: Pasakyk man, drauge, kodėl kariuomenėj nevartoja medžioklinių šautuvų?

J. kareivis: Tur būt, leidimo nenori imti. *Arvydaitis*

#### IR VĖL PASKOLA

— Prieteliau, paskolink man penkis litus vienai savaitei. Aš, žinoma, galėčiau pasiskolinti ir iš Piepaičio, bet tas niekšas nori už tai 50 centų palūkanų.

— Še tau 50 centų palūkanoms, eik pas Piepaitį ir skolink iš jo penklitį, — atsako draugas. *b.*

#### TĖVO PASIDIDŽIAVIMAS

Senis Rokas buvo nuvažiavęs miestą savo sūnaus kariuomenėje aplankyti. Parvažiavęs girjasi kaimynui:

— Žinai, mano Juozas su visais viršininkais pažįstamas.

— Na, na, — stebisi kaimynas.

— Tikrai, ejome kartu į miestą, tai kiek tikrai viršininkų sutiko, su visais ir sveikinasi. *Mk.*



Jūrininkas, žiūrėdamas į lėktuvą:  
— O aš, vis dėlto, ore jausčiausi nesaugiai...

#### TIK BE EILĖS

— Klausyk, vyruti, rodos šiandien tavo eilė prausyklon vandens prinešti, — sako skyrininkas j. kareiviui žempūčiui.

— Ne, tamsta skyrininke, aš tik be eilės turiu, — atsako j. kareivis. *Mk.*



Karinės spaudos propaganda ir šeimyninė idilija viršilos Plonaičio šeimoje, naują „Kario“ nr. gavus





# DEBESĖLIAMS BUČIUOJANT

Staugia vėjas, propeleriai kaukia,  
Eskadrilės pakilo smagiai.  
Melsvos akys sužibo pro kaukę —  
Sudiev žeme, angarai, laukai.

Sudiev, Nemune, žavios pakrantės,  
Aerodrome svajingas, gražus.  
Ei, lakūnai, skubėkim gyventi,  
Mums saulutė, žydrasis dangus.

Švelnūs debesys plieną bučiuoja,  
Melsvas šilkas jau raizgo sparnus;  
Rod's motutė lopšinę niūniuoja,  
Bučiny, rod's, mielosios švelnus.

Vikrūs motorai kaukia ritmingai,  
Kviečia toliai, beribė melsva.  
Ei, draugai, tad plasnokim ryžtingai:  
Lietuva gyvuos amžius laisva!

Mes šiandien jau padanges bučiuo-  
Jau sparnuotas Baltasis Vytis, [jam,  
Tau, šalie, mūsų žygių rytojus,  
Tau garbinga, didi ateitis.

Širdis — plienas, lakūno krūtinėj,  
Tau, tik tau, mylimoji jauna.  
Ginsim visą, ką Vytautas gynė,  
Naujiems žygiams — naujoji diena!

O. Balčiūniene

1939 metais be „Kario“ neapsi-  
eis nei vienas karys, nei šiaip kul-  
tūringas, krašto saugumą susirūpinęs  
piliėtis. Pageidaukime, kad „Karys“  
būtų randamas visose vietose: skai-  
tyklose, laukiamuose kambariuose,  
kavinėse ir t. t., nes jis gražiausias  
mūsų iliustruotų žurnalų.

## Karių gyvenimo vasara ir žiema:

Mūsų eskadrilės ore, yra daug  
nuotų, pionierių pratimai su Baltasis  
Vytis. Maželio nuotų, kulkosvaidžių  
kuopos yra plėtojamos. Tiesiog  
Vytis nuotų.



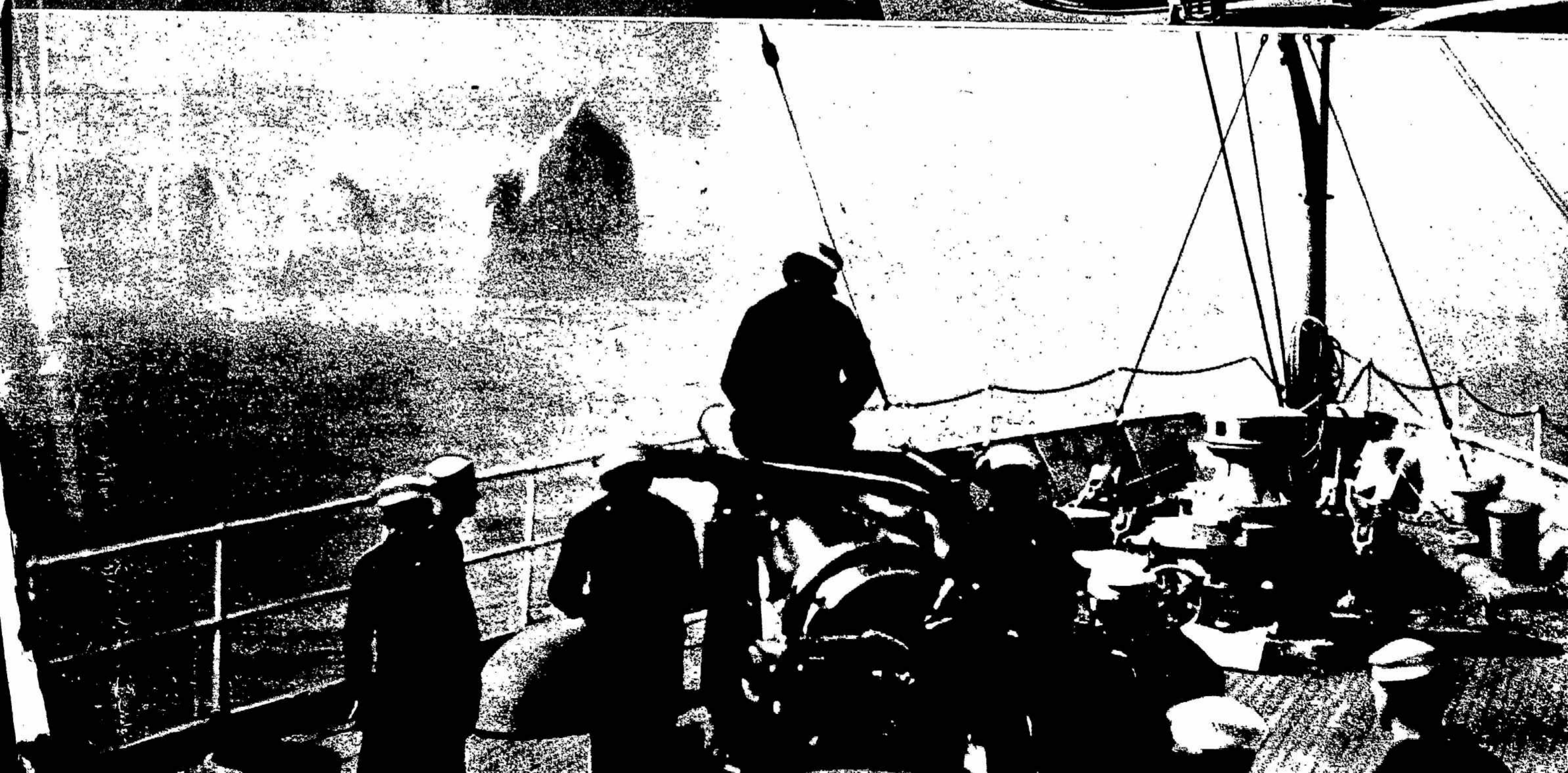
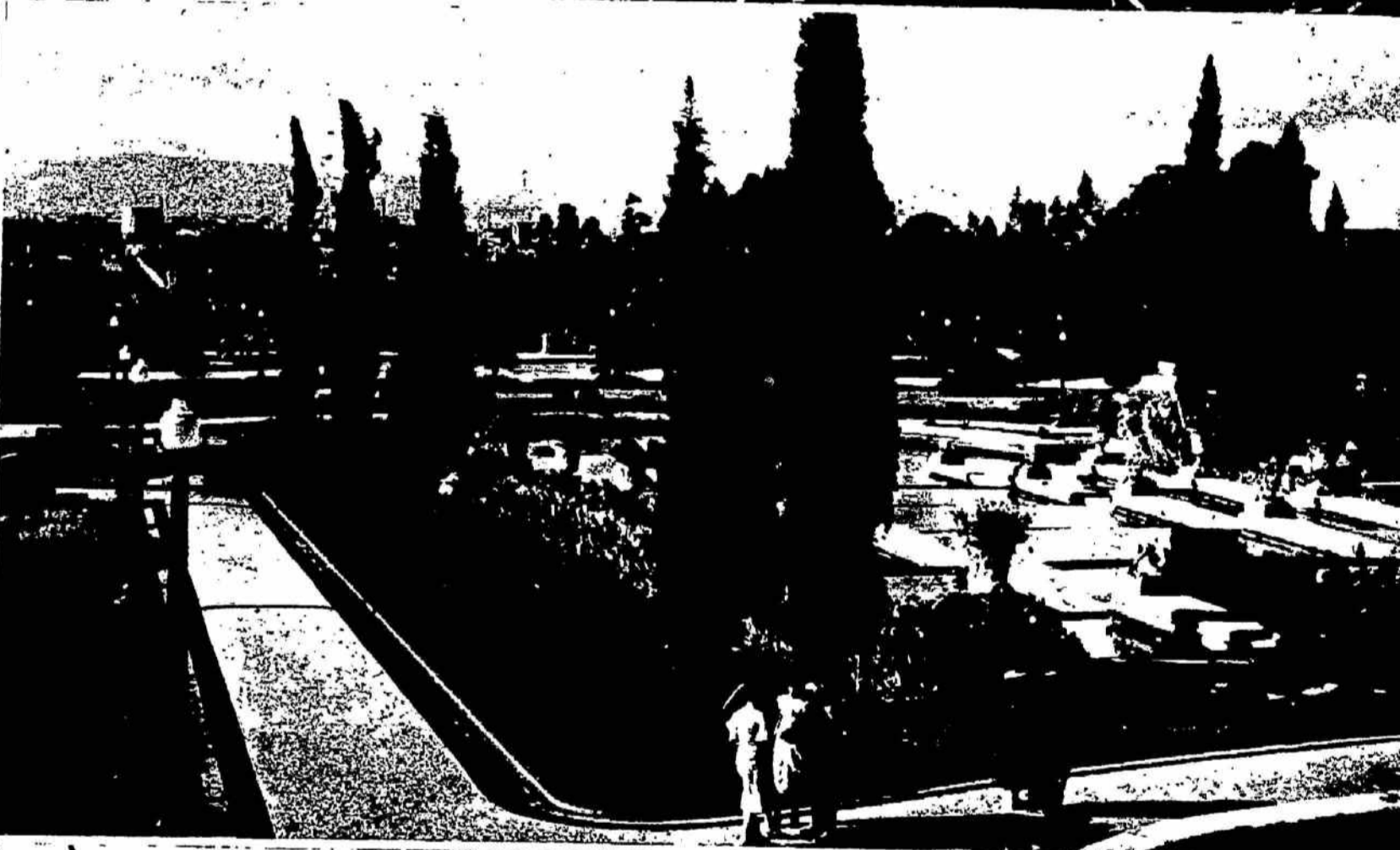



# KARYS

VL. NORKUS

## GERIAUSIAS MŪSŲ DRAUGAS

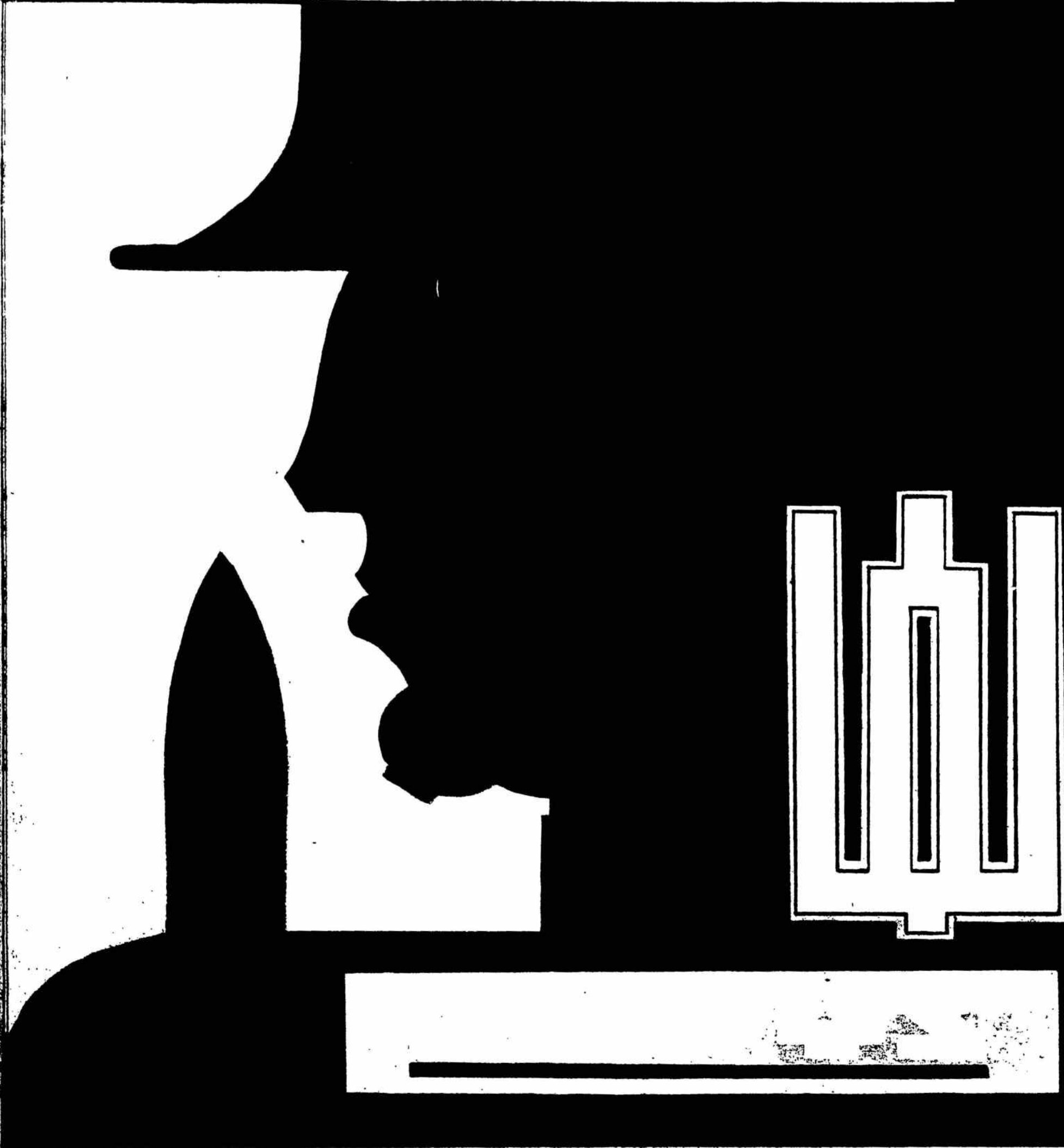

DEŠIMTYS TŪKSTANČIŲ KARIŲ IR PILIEČIŲ VISAME KRAŠTE  
SKAITO GRAŽIAUSIĄ SAVAITRAŠTĮ — „KARI“  
LIETUVOS KARIUOMENĖS LAIKRAŠTĮ

„KARYS“ gausiai paveiksluotas ir moderniausiu būdu spaudžiamas laikraštis. „KARYS“ mūsų kariuomenės gyvenimo geriausias veidrodis. Be to, jame daug karinių žinių, mūsų narsųjų kovotojų aprašymų, beletristikos. Kartą išsirašiusieji — jau niekad daugiau su „KARIU“ nebesiskiria.

METINĖ PRENUMERATA: kareiviams ir moksleiviams 5 lt., visiems kitiems 6 lt.  
Išsirašiusieji laikraštį iki 1939 m. vasario 1 d. — gaus gražų priedą — didelį, paveiksluotą sieninį Karių kalendorių 1939 m., kuris jau išėjo iš spaudos. — Adresas: Kaunas, Miško g. Nr. 18

1939 METAIS VISI SKAITYSIME „KARI“